

PROTECCIÓN INDUSTRIAL Y COMERCIAL

CATÁLOGO



PRODUCTOS Y SISTEMAS
PARA INSTALACIONES ELÉCTRICAS Y REDES INFORMÁTICAS

2016
2017

 **legrand**[®]



PROTECCIÓN INDUSTRIAL Y COMERCIAL

Interruptores automáticos de bastidor abierto DMX³



Pág. 6
Características técnicas

Interruptores de caja moldeada DPX³-DRX



Pág. 24
Características técnicas



Pág. 44
Interruptores fijos DRX

Centrales de medida y contadores de energía

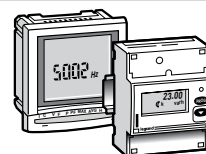

Pág. 58
EMDX³
Centrales de medida

Protección y control de motores



Pág. 70
MPX³
guardamotores hasta 63A

Compensación de energía reactiva

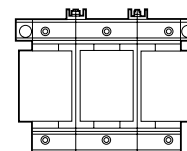

Pág. 96
Condensadores ALPIVAR³

Protección modular DX³ y complementos DIN

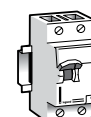

Pág. 106
Interruptores diferenciales DX³

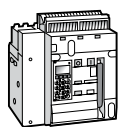

Pág. 8
DMX³
Interruptores
automáticos
de bastidor abierto

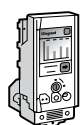

Pág. 9
Unidad de
protección
electrónica



Pág. 9
Auxiliares y
accesorios



Pág. 31
Equipamiento
para inversores de
redes

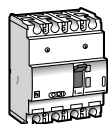

Pág. 26
DPX³ 160

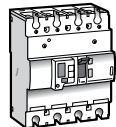

Pág. 27
DPX³ 250

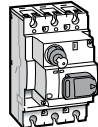

Pág. 28
Accesorios
y auxiliares
comunes

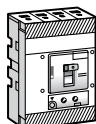

Pág. 30
DPX³ 630

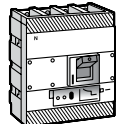

Pág. 32
DPX³ 1600

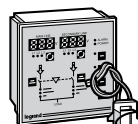

Pág. 33
Accesorios
eléctricos y
auxiliares

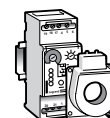

Pág. 34
Relés
diferenciales
y toroidales,
auxiliares

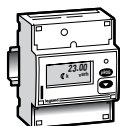

Pág. 59
Contadores de
energía



Pág. 60
Dimensiones y
datos técnicos
EMDX³



Pág. 72
CTX³ contactores
hasta 800A

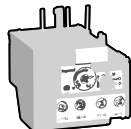

Pág. 78
RTX³
relés térmicos
hasta 800A

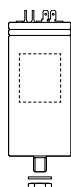

Pág. 97
ALPICAN
Condensadores
tipo botella

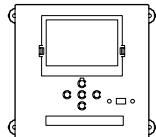

Pág. 98
Controlador
de Factor de
potencia Alptec

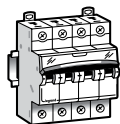

Pág. 107
Interruptores
termomagnéticos
DX³

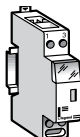

Pág. 118
Limitadores de
sobretensiones



Pág. 121
Contactores CX³

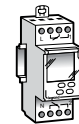

Pág. 121
Interruptores
horario
programables

Protege y controla instalaciones hasta 6300 A

Además de su fácil montaje y conexión, resistencia y buena continuidad de servicio, 5 tipos de protección electrónica permiten un ajuste preciso de los diversos parámetros y la visualización de los valores eléctricos.

DESCUBRE LA GAMA

Interruptores automáticos e interruptores hasta 6300 A DMX³

- Disponibles con tres poderes de corte: 50, 65 y 100 kA.
- Fijos y extraíbles, deben equiparse con unidades de protección electrónica.



▶▶▶ Interruptores automáticos DMX³ hasta 6300 A.



▶▶▶ Unidades de protección con pantalla LCD.



▶▶▶ Unidades de protección con pantalla táctil.

Gama completa de accesorios para DMX³

- Auxiliares de control y señalización, accesorios de bloqueo y de conexión.
- Unidad de control de automatización y bloqueo mecánico para inversores de redes.



▶▶▶ Auxiliares de control y señalización.



▶▶▶ Equipamiento para inversores de redes.



+ MÁS INFORMACIÓN

Puedes obtener más información en diversos soportes digitales y en papel, o puedes contactar con la delegación comercial de tu zona.



► www.legrand.com.pe



► Catálogos en web

AUTOMÁTICO DE BASTIDOR ABIERTO

0286 56 + 0288 02



0286 74 + 0288 02



0289 51 + 0288 02

	DMX³ 2500 (pag. 08)	DMX³ 4000 (pag. 08)	DMX³ 6300 (pag. 08)
	65 kA	65 kA	100 kA
	Talla 1	Talla 2	Talla 3
	3P	3P	3P
	fijo-seccionable	fijo-seccionable	fijo-seccionable
Características de funcionamiento			
Corriente nominal In a 40° C (A)	800-1000-1250-1600-2500	3200-4000	5000-6300
Tensión de aislamiento Ui (V)	1000	1000	1000
Resistencia al impulso Uimp (kV)	12	12	12
Tensión de empleo (50/60Hz) Ue (V)	690	690	690
Protección de neutro (% In)	OFF-50-100	OFF-50-100	OFF-50-100
Categoría de empleo	B	B	B
Aptitud para el seccionamiento	Si	Si	Si
Poder de corte Icu (kA)			
230 V~	65	65	100
415 V~	65	65	100
500 V~	65	65	100
600 V~	60	65	75
690 V~	55	65	65
Poder de corte de servicio Ics (% Icu)	100%	100%	100%
Poder de cierre en corto circuito Icm (kA)			
230 V~	143	143	220
415 V~	143	143	220
500 V~	143	143	220
600 V~	132	143	165
690 V~	121	143	143
Intensidad asignada de corta duración Icw (kA) t = 1 s			
230 V~	65	65	100
415 V~	65	65	100
500 V~	65	65	100
600 V~	60	65	75
690 V~	55	65	65
Tiempos de intervención			
apertura	15ms	15ms	15ms
cierre	30ms	30ms	30ms
Endurancia (ciclos)			
mecánica	10000	10000	5000
eléctrica	5000	5000	2500
Temperatura			
funcionamiento	-5°C a +70°C	-5°C a +70°C	-5°C a +70°C
almacenamiento	-25°C a +85°C	-25°C a +85°C	-25°C a +85°C

DMX³

características técnicas



Unidades de protección electrónica (pág. 08)	Unidad con pantalla táctil		Unidad con pantalla LCD y cursor		
	LSI	LSIg	LI	LSI	LSIg
Protección retardo largo contra las sobrecargas					
Ir de 0'4 a 1xIn (6+6 pasos) sobre dos selectores	•	•	•	•	•
tr: 5-10-20-30 s	•	•	•	•	•
Protección retardo corto contra los corto circuitos					
Im: 1,5-2-2,5-3-4-5-6-8-10 x Ir	•	•		•	•
tm: 0-0,1-0,2-0,3-1' s	•	•		•	•
Protección instantánea frente a corto circuitos elevados					
Ii: OFF-2-3-4-6-8-10-12-15 x In	•	•	•	•	•
Corriente de defecto a tierra					
Ig: OFF-0,2-0,3-0,4-0,5-0,6-0,7-0,8-1 x In		•			•
tg: 0,1-0,2-0,5-1 s		•			•
Pantalla					
LCD color - táctil	•	•			
LCD monocromo			•	•	•
Medidas y visualizaciones (Valores instantáneos y medios, retardo regulable)					
Intensidad	•	•	•	•	•
Tensión F/N y F/F	•	•			
Potencia (P, Q, S) total y por fase	•	•			
Frecuencia	•	•			
Factor de potencia total y por fase	•	•			
Energía (activa y reactiva)	•	•			
Tasa de distorsión armónica	•	•			
Posición: abierto/cerrado/disparado	•	•	•	•	•
Fecha, hora y causa de la última desconexión	•	•	•	•	•
Protección requerida	•	•	•	•	•
Memoria					
Contador de desconexiones	•	•	•	•	•
Corriente no cortada	•	•	•	•	•
Fecha, hora y causa de las 20 últimas desconexiones	•	•	•	•	•
Pico de tensión	•	•			
Ajuste de tensión	•	•	•	•	•
Lectura del histórico de desconexiones	•	•	•	•	•
Conexiones externas					
Puerto USB para diagnóstico	•	•	•	•	•
Bornas auxiliares	•	•	•	•	•
Puertos/RS485/Modbus	opcional	opcional	opcional	opcional	opcional
Señalización y alarmas					
Sobretensión >75°C	•	•	•	•	•
Selectividad lógica	•	•	•	•	•
Gestión de cargas no prioritarias	•	•			
Inversión de potencia: 0,1 a 20 s - 5 a 100% Ir	•	•			
Desequilibrio de corriente: 1 a 3600 s - 100 a 600 V	•	•			
Tensión F/N máx.: 0,1 a 20 s - 60 a 400 V	•	•			
Tensión F/N mín.: 0,1 a 20 s - 10 a 400 V	•	•			
Desequilibrio de tensión: F/N: 0,1 a 20s - instantánea	•	•			
Inversión de rotación de las fases	•	•			
Frecuencia mín. y máx.: 45 a 500 Hz - 0,1 a 20 s	•	•			

1. Sólo con la unidad de protección táctil MP6

DMX³ 2500 y 4000

interruptores automáticos de bastidor abierto desde 800 a 4000 A



0286 46 + 0288 02

Dimensiones: **pág. 10**
Características técnicas: **pág. 16**

Interruptores automáticos de bastidor abierto equipados con:

- Unidad de protección electrónica (montada en fábrica).
- Contactos auxiliares.

Emb.	Ref.	Versión fija
		Equipados con conexiones posteriores para conexión horizontal.
		DMX³ - H 2500
		Poder de corte I _{cu} 65 kA (415 V _~).
		Talla 1
		3P
1	0 286 43	1250
1	0 286 44	1600
1	0 286 45	2000
1	0 286 46	2500
		DMX³ - H 4000
		Poder de corte I _{cu} 65 kA (415 V _~).
		Talla 2
		3P
1	0 286 47	3200
1	0 286 48	4000

Nota:
1. Los interruptores de bastidor abierto incluyen la unidad de protección MP4 LSI, Ref. 028 801.
2. Otras unidades de protección diferentes a 028 801 deberán ser previamente indicadas.

DMX³ 6300

Interruptores automáticos de bastidor abierto de 5000 a 6300 A



0 289 51 + 0 288 02

Interruptores automáticos de bastidor abierto equipados con:

- Unidad de protección electrónica (montada en fábrica).
- Contactos auxiliares.

Emb.	Ref.	Versión fija
		Equipados con conexiones posteriores para conexión horizontal.
		DMX³ 6300 - 100 kA
		Poder de corte I _{cu} 100 kA.
		Talla 3
		3P
1	0 289 50	5000
1	0 289 51	6300

Bases y kits de transformación DMX³ versión fija en versión extraíble consultor.



DMX³ 2500, 4000 y 6300

unidad de protección electrónica



0 288 00 0 288 01 0 288 02 0 288 03



Características técnicas: **pág. 15**

Las unidades de protección permiten el reglaje de los parámetros de funcionamiento con una selectividad total con los aparatos instalados aguas abajo.

Pueden alimentarse mediante transformadores integrados, mediante auxiliares externos o mediante baterías (suministradas con todas las unidades de protección).

Emb.	Ref.	Versión con pantalla LCD
1	0 288 00 ¹	<p>Pantalla LCD para visualizar las intensidades y cursores de reglaje de los parámetros de protección.</p> <p>Unidad MP4 LI Reglaje: lr, tr, li</p>
1	0 288 01 ¹	<p>Unidad MP4 LSI Reglaje: lr, tr, lm, tm, li</p>
1	0 288 02 ¹	<p>Unidad MP4 LSIg Reglaje: lr, tr, lm, tm, li, lg, tg</p>

Emb.	Ref.	Versión con pantalla táctil
1	0 288 03 ¹	<p>Medida y visualización de los valores instantáneos, máximos, medios, reglajes y retardos. Memorización de los picos de tensión. Señalización e histórico de los disparos. Visualización gráfica de los parámetros. Indicador de mantenimiento. Unidad de protección electrónica LSI.</p> <p>Unidad MP6 LSI Reglaje: lr, tr, lm, tm, li.</p>
1	0 288 04 ¹	<p>Unidad MP6 LSIg Reglaje: lr, tr, lm, tm, li, lg, tg.</p>

Emb.	Ref.	Accesorios para la unidad de protección
1	0 288 05 ¹	Módulo de comunicación para la unidad de protección.
1	0 288 06 ¹	Alimentación externa 12 Vcc.
1	0 288 11 ¹	Neutro externo para DMX ³ 2500/4000.
1	0 288 10 ¹	Neutro externo para DMX ³ 6300.
1	0 288 12 ¹	Módulo de salida programable.
1	0 288 07 ¹	Módulo para fallo de tierra (necesita la bobina 0 288 11 o 0 288 10).

1. Accesorios opcionales, deben ser pedidos a la vez que el bastidor abierto DMX³ y la unidad de protección electrónica para su montaje en fábrica

DMX³ 2500, 4000 y 6300

auxiliares y accesorios



0 288 51 0 288 58 0 288 44 0 288 37

Emb.	Ref.	Auxiliares de control y señalización
1	0 288 51	<p>Bobinas de disparo a emisión de tensión Al recibir alimentación, se efectúa la apertura instantánea del automático. 230 V~/=</p>
1	0 288 58	<p>Bobinas de disparo de mínima tensión Al caer la tensión de alimentación, se efectúa la apertura instantánea del automático. 230 V~/=</p>
1	0 288 63 ¹	<p>Bobinas de disparo de mínima tensión con retardo 230 V~/=</p>
1	0 288 37	<p>Mando motor Para motorizar un DMX³ hay que añadir al mando motor una bobina de disparo (a emisión de corriente o de mínima tensión) y una bobina de cierre. Incluye contacto de carga de muelle. 230 V~/=</p>
1	0 288 44	<p>Bobinas de cierre Permiten el cierre a distancia del automático si el muelle de mando está cargado. 230 V~/=</p>
1	0 288 16	<p>Contactos de señalización para auxiliares Contactos de señalización para las bobinas de disparo (a emisión de corriente o de mínima tensión) y las bobinas de cierre.</p>
		Equipamiento para transformar un automático fijo en extraíble
	3P	
1	0 289 02 ¹	Bases para versión extraíble Para DMX ³ /DMX ³ -I talla 1.
1	0 289 04 ¹	Para DMX ³ /DMX ³ -I talla 2.
1	0 289 13 ¹	Para DMX ³ /DMX ³ -I talla 3.
		Kit de transformación para versión extraíble
1	0 289 09 ¹	Para DMX ³ /DMX ³ -I talla 1.
1	0 289 11 ¹	Para DMX ³ /DMX ³ -I talla 2.
1	0 289 15 ¹	Para DMX ³ /DMX ³ -I talla 3.

1. Accesorios a pedido

DMX³ 2500, 4000 y 6300

equipamiento para inversores de redes



0261 94



0288 64



Características técnicas: **pág. 13**

Emb.	Ref.	Automatismo para conmutación de redes
1	0 261 94	Permite el ajuste de las condiciones de la conmutación, la marcha/paro de un generador, informa del estado de los interruptores DMX ³ y DPX (abierto / cerrado). Alimentación: 230 V~ o 12-24-48 V _{DC} . Conexión por bornes de presión.
1	0 261 94	Con comunicación, permite la transmisión de datos (puerto RS 485).
Equipamiento para inversores de redes		
1	0 288 64	El interbloqueo mecánico se instala utilizando cables y puede bloquear 2 o 3 aparatos tanto en configuración horizontal como vertical. El mecanismo de bloqueo se monta en el lado derecho del interruptor. Para completar el interbloqueo hay que indicar la longitud de los cables (en función de la configuración elegida).
1	0 288 65	Mecanismo de bloqueo para DMX ³ Talla 1.
1	0 288 66	Mecanismo de bloqueo para DMX ³ Talla 2.
1	0 288 66	Mecanismo de bloqueo para DMX ³ Talla 3.
Cables de interbloqueo		
1	0 289 20	Tipo 1 (2600 mm)
1	0 289 21	Tipo 2 (3000 mm)
1	0 289 22 ¹	Tipo 3 (3600 mm)

Emb.	Ref.	Contactores para la gestión de la conmutación automática
1	4 160 86	Contactador 3P, 9A, 230V
1	4 168 80	Interbloqueo mecánico para el contactor

DMX³ 2500 y DMX³-I 2500 - Talla 1

dimensiones

■ Versión fija - Talla 1

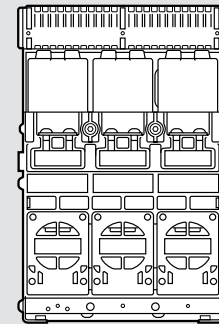
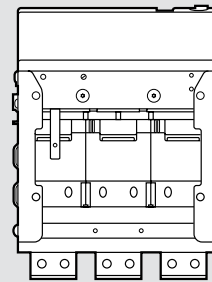
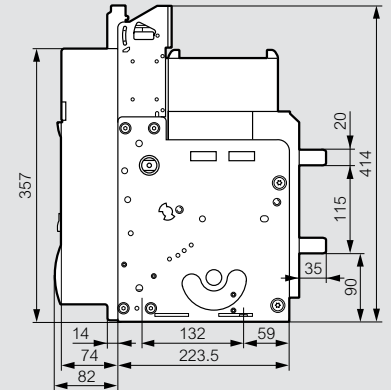
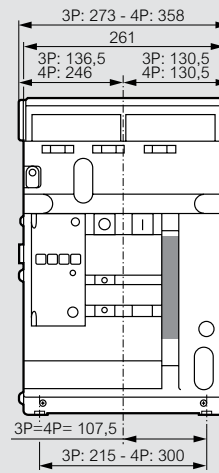

Conexiones posteriores versión fija

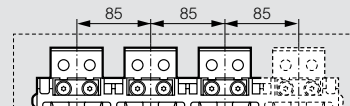
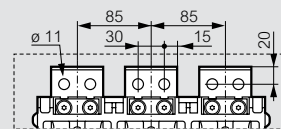

DMX³ 2500 y DMX³-I 2500 - Talla 1

dimensiones

■ Versión seccionable - Talla 1

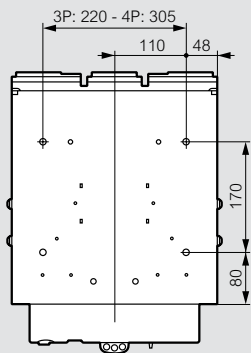
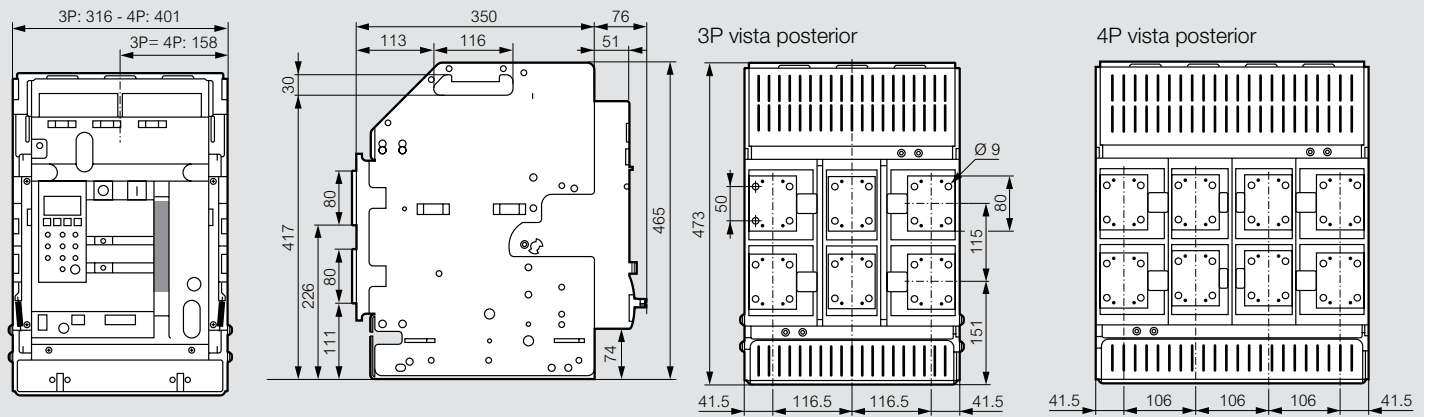

■ Versión fija - Talla 2

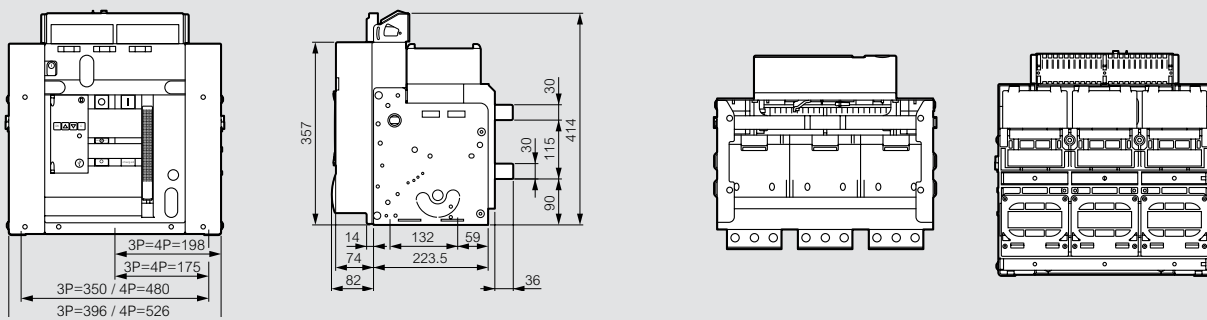

Conexiones posteriores versión fija

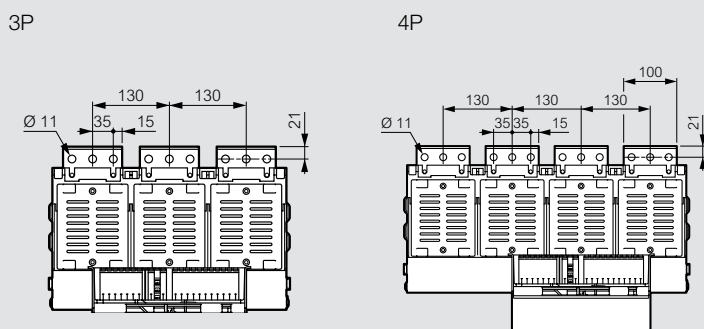

DMX³ 2500, DMX³-I 2500, DMX³ 4000 y DMX³-I 4000 - Talla 2

dimensiones

■ Versión seccionable - Talla 2

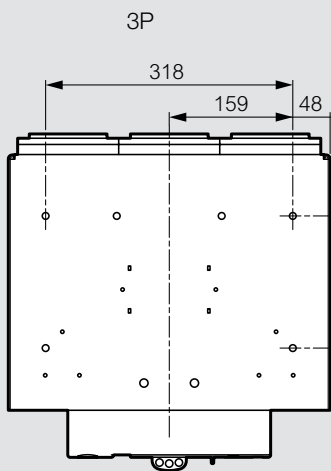
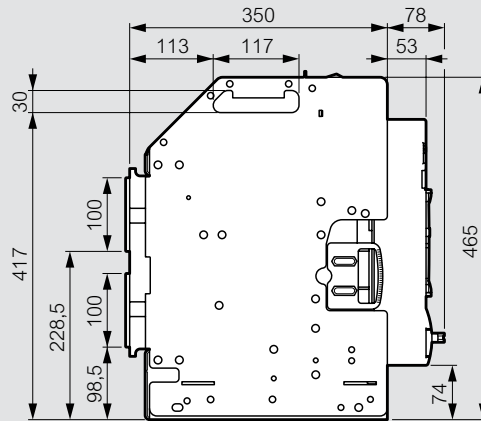
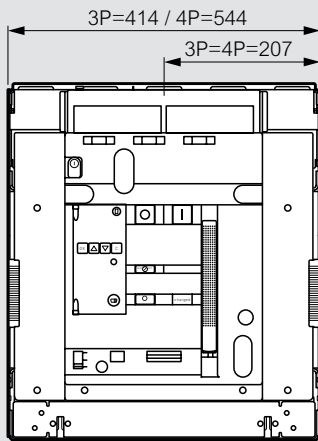

3P vista posterior

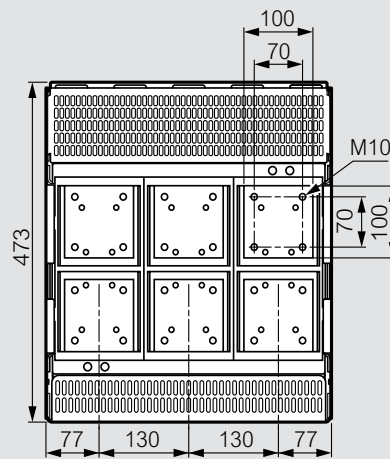

DMX³

automatismo para inversor de redes

■ Funciones

Estándar ref. 0261 93

Permite ajustar y gestionar las condiciones de funcionamiento de la conmutación de redes (DMX y DPX):

- control a distancia (apertura/cierre) de interruptores
- entradas y salidas programables
- relación de tensión:
 - Trifásica
 - Fase-neutro
 - Fase-fase
- control (marcha/paro) del grupo electrógeno
- indicación del estado del interruptor (abierto/cerrado/disparo)
- bloqueo de la inversión de redes en los casos:
 - disparo de 1 o 2 aparatos
 - no inserción en la base de un interruptor seccionable.

El comando de apertura/cierre del automatismo no se ejecuta.

■ Características técnicas

Alimentación: 187 a 264 V~

12, 24, 48 V=

Frecuencia: 45 a 65 Hz

Un: 80 a 690 V~

Relés de mando (1 y 4): 1 NA - 12 A - 250 V~

1 NA - 5 A - 250 V~

1 NA/NC - 5 A - 250 V~

Sección de cables: de 0,2 a 25 mm²

Dimensiones (larg. × alto. × prof.): 144 × 144 × 90 mm

Protección: IP 20 por detrás

IP 41 por delante

IP 54 por delante con pantalla de protección

Temperatura de funcionamiento: - 20 °C a + 60 °C

Temperatura de almacenaje: - 30 °C a + 85 °C

Con comunicación ref. 0261 94

Todas las funciones del automatismo estándar, más:

- relación de tensión máxima
- relación de secuencia de fases
- relación de frecuencia
- comunicación: transmisión de datos a través de puerto RS 485 (protocolo Modbus)

	Rango de ajuste
Rango de tensión mínima principal/secundaria	70-98 % Un
Rango de ausencia de tensión principal/secundaria	60-85 % Un
Retardo de tensión mínima principal/secundario	0,1-900 s
Retardo ausencia de tensión principal/secundaria	0,1-30 s
Retardo de marcha de generador	0-900 s
Retardo de comunicación de principal a secundario	0,1-90 s
Retardo de presencia línea principal	1-3 600 s
Retardo de comunicación de secundario a principal	0,1-90 s
Retardo de paro de grupo electrógeno	1-3 600 s

Dimensiones panel frontal

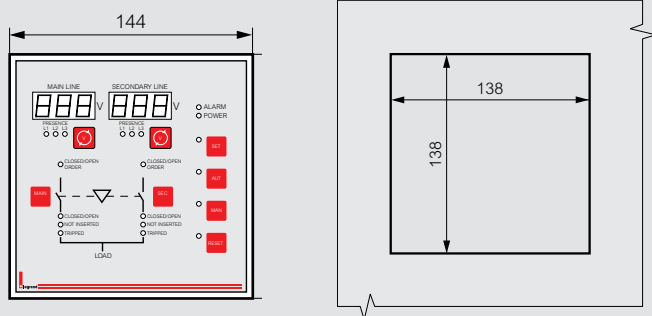

DMX³ 6300 y DMX³-I 6300 - Talla 3

dimensiones

■ Versión fija - Talla 3

3P/4P

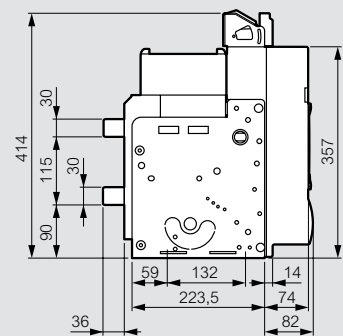
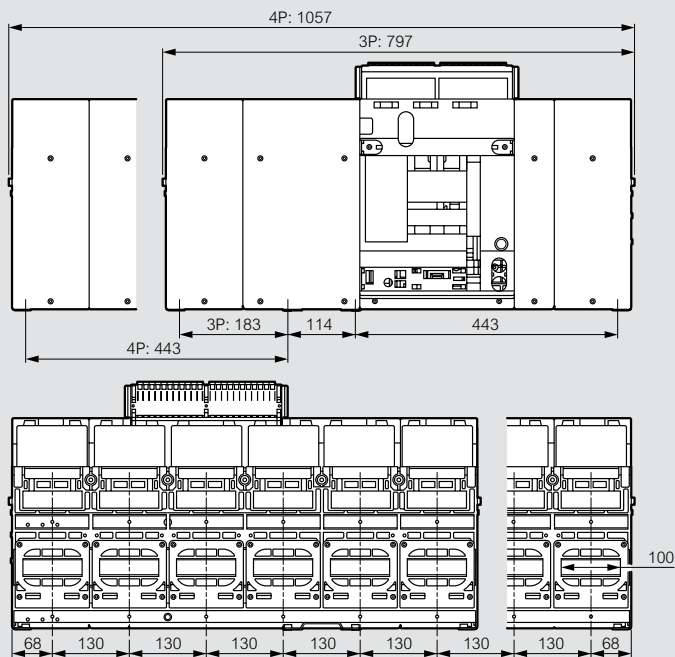

■ Versión seccionable - Talla 3

3P/4P

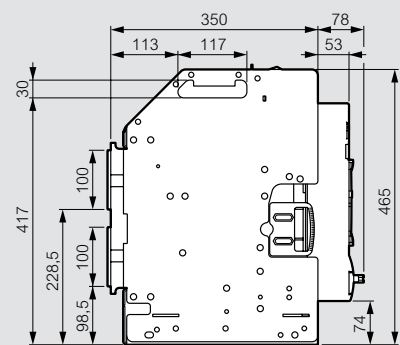
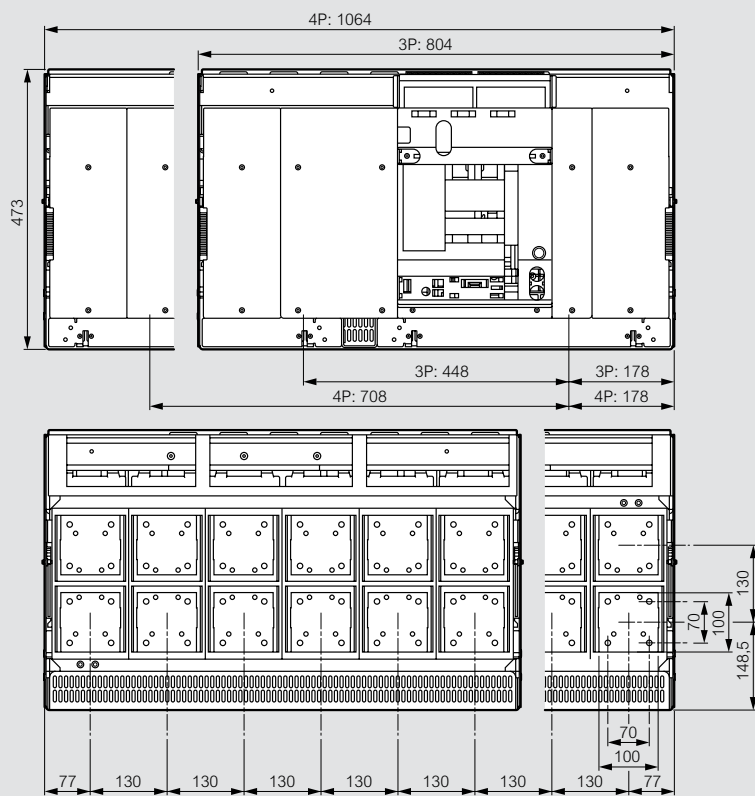

DMX³ 2500/4000/6300

unidades de protección electrónicas

Reglajes de las unidades de protección electrónicas MP4

Reglaje LI

Reglaje de I_r , I_i , t_r

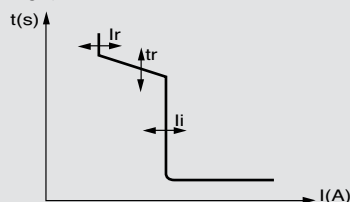

- **Protección retardo largo contra las sobrecargas**
 I_r de 0,4 a $1 \times I_n$ (6+6 pasos) sobre dos selectores (0,4 a 0,9 mediante pasos de 0,1 y 0,00 a 0,1 mediante pasos de 0,02)
- **Tiempo de actuación de la protección retardo largo**
 $t_r - a \times I_r$ (4+4 pasos)
 $t_r = 5-10-20-30$ seg (MEM ON) 30-20-10-5 seg (MEM OFF)
- **Protección instantánea frente a cortocircuitos elevados**
 I_i de 2 a $I_{cw} \times I_n$ (9 pasos) $I_i = 2-3-4-6-8-10-12-15-I_{cw} \times I_n$
- **Protección del neutro:** $I_N = (0-50-100\%)$ de I_r
- **Protección retardo corto contra los cortocircuitos**
 I_m fijo = $10 I_r$

Reglaje LSI

Reglaje de I_r , t_r , I_m , t_m , I_i

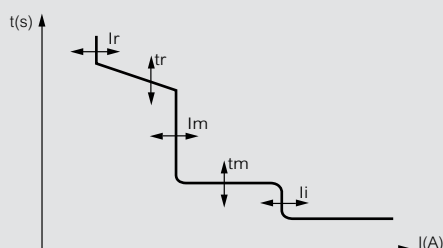

- **Protección retardo largo contra las sobrecargas**
 I_r de 0,4 a $1 \times I_n$ (6+6 pasos) sobre dos selectores (0,4 a 0,9 mediante pasos de 0,1 y 0,00 a 0,1 mediante pasos de 0,02)
- **Tiempo de actuación de la protección retardo largo**
 $t_r - a \times I_r$ (4+4 pasos)
 $t_r = 5-10-20-30$ seg (MEM ON) 30-20-10-5 seg (MEM OFF)
- **Protección retardo corto contra los cortocircuitos**
 I_m de 1,5 a $10 I_r$ (9 pasos) / $I_m = 1,5-2-2,5-3-4-5-6-8-10 \times I_r$
- **Tiempo de actuación de la protección retardo corto**
 t_m de 0 a 0,3 seg. (4 +4 pasos) $t_m = 0-0,1-0,2-0,3$ seg (t constante),
 $0,3-0,2-0,1-0,01$ seg ($I^2 t$ constante).
- **Protección instantánea frente a cortocircuitos elevados**
 I_i de 2 a $I_{cw} \times I_n$ (9 pasos) $I_i = 2-3-4-6-8-10-12-15-I_{cw} \times I_n$
- **Protección del neutro:** $I_N = (0-50-100\%)$ de I_r

Reglaje LSIg

Reglaje de I_r , t_r , I_i , I_g , t_g , I_m , t_m

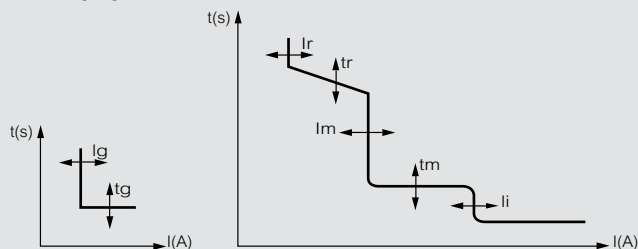

- **Protección retardo largo contra las sobrecargas**
 I_r de 0,4 a $1 \times I_n$ (6+6 pasos) sobre dos selectores (0,4 a 0,9 mediante pasos de 0,1 y 0,00 a 0,1 mediante pasos de 0,02)
- **Tiempo de actuación de la protección retardo largo**
 $t_r - a \times I_r$ (4+4 pasos)
 $t_r = 5-10-20-30$ seg (MEM ON) 30-20-10-5 seg (MEM OFF)
- **Protección retardo corto contra los cortocircuitos**
 I_m de 1,5 a $10 I_r$ (9 pasos) / $I_m = 1,5-2-2,5-3-4-5-6-8-10 \times I_r$
- **Tiempo de actuación de la protección retardo corto**
 t_m de 0 a 0,3 seg. (4 +4 pasos) $t_m = 0-0,1-0,2-0,3$ seg (t constante),
 $0,3-0,2-0,1-0,01$ seg ($I^2 t$ constante)
- **Protección instantánea frente a cortocircuitos elevados**
 I_i de 2 a $I_{cw} \times I_n$ (9 pasos) $I_i = 2-3-4-6-8-10-12-15-I_{cw} \times I_n$
- **Corriente de defecto a tierra**
 I_g de 0,2 a $1 I_n$ (9 pasos)
- **Tiempo de actuación de la protección contra los defectos a tierra**
 t_g de 0,1 a $1 \times I_n$ (4 pasos)
- **Protección del neutro:** $I_N = (0-50-100\%)$ de I_r

DMX³ 2500/4000/6300

curvas y selectividad

Curvas de funcionamiento

(ejemplo para unidad de protección LCD)

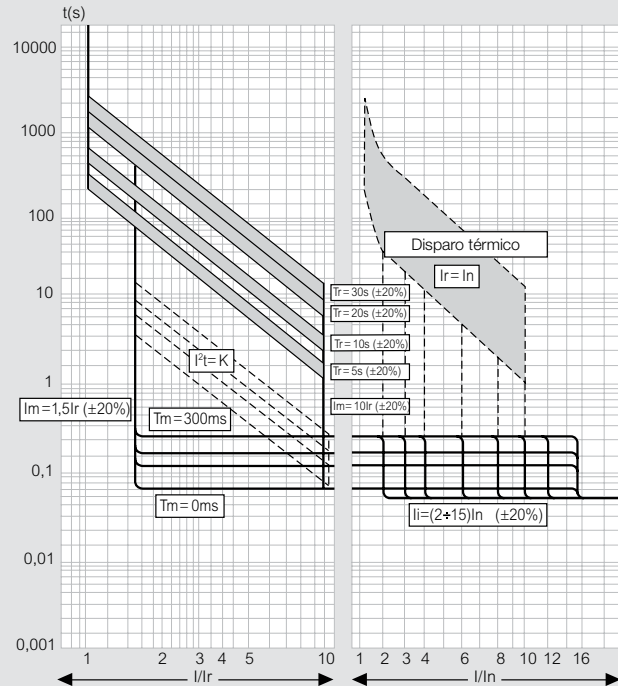

I_r = intensidad largo retardo
 I_m = intensidad corto retardo
 I_i = intensidad instantánea fija
 T_r = tiempo largo retardo
 T_m = tiempo corto retardo

Curva de disparo por fallo a tierra

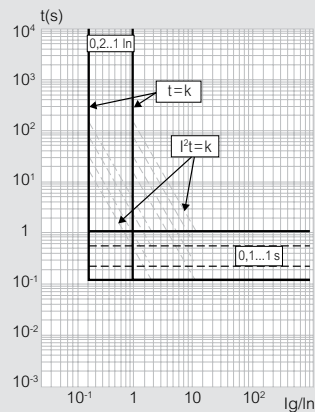

Curva I^2t/I_{cc}

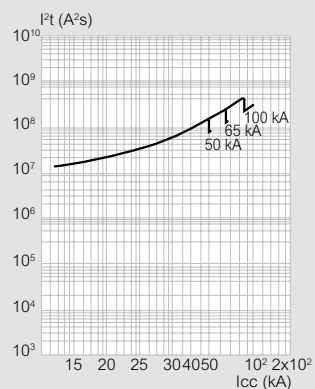

Selectividad en red trifásica 400 V~

DMX³/DPX³/DPX

Aguas arriba	DMX ³ 2500							DMX ³ 4000			DMX ³ 6300	
	630 A	800 A	1000 A	1250 A	1600 A	2000 A	2500 A	3200 A	4000 A	5000 A	6300 A	
Aguas abajo	T	T	T	T	T	T	T	T	T	T	T	
DPX ³ 160 ¹	T	T	T	T	T	T	T	T	T	T	T	
DPX ³ 250 ¹	T	T	T	T	T	T	T	T	T	T	T	
DPX 250 ¹ MT y elec.	T	T	T	T	T	T	T	T	T	T	T	
DPX 630 ¹ MT y elec.		T	T	T	T	T	T	T	T	T	T	
DPX 1250 ¹ termomagnéticos	630 A		T	T	T	T	T	T	T	T	T	
	800 A			T	T	T	T	T	T	T	T	
	1000 A				T	T	T	T	T	T	T	
	1250 A					T	T	T	T	T	T	
DPX 1600 ¹ elec.	630 A		T	T	T	T	T	T	T	T	T	
	800 A			T	T	T	T	T	T	T	T	
	1000 A				T	T	T	T	T	T	T	
	1250 A					T	T	T	T	T	T	
1600 A						T	T	T	T	T		

T : selectividad total hasta el poder de corte del interruptor automático aguas abajo según IEC 60947-2.

DMX³/DMX³

Aguas arriba	DMX ³ 2500							DMX ³ 4000			DMX ³ 6300	
	630 A	800 A	1000 A	1250 A	1600 A	2000 A	2500 A	3200 A	4000 A	5000 A	6300 A	
Aguas abajo			T	T	T	T	T	T	T	T	T	
630 A			T	T	T	T	T	T	T	T	T	
800 A				T	T	T	T	T	T	T	T	
1000 A					T	T	T	T	T	T	T	
DMX ³ 2500						T	T	T	T	T	T	
1250 A							T	T	T	T	T	
1600 A								T	T	T	T	
2000 A									T	T	T	
2500 A										T	T	
DMX ³ 4000										T	T	
4000 A											T	
DMX ³ 6300												
6300 A												

T : selectividad total hasta el poder de corte del interruptor automático aguas abajo según IEC 60947-2.

Icu del interruptor automático aguas abajo ≤ Icu del interruptor automático aguas arriba

DMX³/DX³

	DMX ³ 2500							DMX ³ 4000			DMX ³ 6300	
	630 A	800 A	1000 A	1250 A	1600 A	2000 A	2500 A	3200 A	4000 A	5000 A	6300 A	
DX ³ 6000 - 10 kA	T	T	T	T	T	T	T	T	T	T	T	
DX ³ 10000 - 16 kA	T	T	T	T	T	T	T	T	T	T	T	
DX ³ 25 kA	T	T	T	T	T	T	T	T	T	T	T	
DX ³ 36 kA	T	T	T	T	T	T	T	T	T	T	T	
DX ³ 50 kA	T	T	T	T	T	T	T	T	T	T	T	

T : selectividad total hasta el poder de corte del interruptor automático aguas abajo según IEC 60947-2.

1. Todos los poderes de corte.

DMX³ 2500/4000/6300

características y secciones de conexión

Variación de la In en función de la temperatura ambiente

Versión fija

	Temperatura									
	40 °C		50 °C		60 °C		65 °C		70 °C	
	I _{max} (A)	I _r /I _n	I _{max} (A)	I _r /I _n	I _{max} (A)	I _r /I _n	I _{max} (A)	I _r /I _n	I _{max} (A)	I _r /I _n
DMX ³ 2500	630	1	630	1	630	1	630	1	630	1
	800	1	800	1	800	1	800	1	800	1
	1000	1	1000	1	1000	1	1000	1	1000	1
	1250	1	1250	1	1250	1	1250	1	1250	1
	1600	1	1600	1	1600	1	1600	1	1600	1
	2000	1	2000	1	1960	0,98	1920	0,96	1880	0,94
	2500	1	2450	0,98	2350	0,94	2250	0,9	2150	0,86
DMX ³ 4000	3200	1	3200	1	3200	1	3136	0,98	3008	0,94
	4000	1	3920	0,98	3680	0,92	3440	0,86	3120	0,78
DMX ³ 6300	5000	1	5000	1	5000	1	5000	1	5000	1
	6300	1	6300	1	6048	0,96	5796	0,92	5544	0,82

Versión extraíble

	Temperatura									
	40 °C		50 °C		60 °C		65 °C		70 °C	
	I _{max} (A)	I _r /I _n	I _{max} (A)	I _r /I _n	I _{max} (A)	I _r /I _n	I _{max} (A)	I _r /I _n	I _{max} (A)	I _r /I _n
DMX ³ 2500	630	1	630	1	630	1	630	1	630	1
	800	1	800	1	800	1	800	1	800	1
	1000	1	1000	1	1000	1	1000	1	1000	1
	1250	1	1250	1	1250	1	1250	1	1250	1
	1600	1	1600	1	1600	1	1600	1	1600	1
	2000	1	2000	1	1960	0,98	1920	0,96	1875	0,94
	2500	1	2400	0,96	2250	0,9	2100	0,84	1950	0,78
DMX ³ 4000	3200	1	3200	1	3200	1	3072	0,96	2880	0,9
	4000	1	3760	0,94	3440	0,86	3200	0,8	2960	0,74
DMX ³ 6300	5000	1	5000	1	5000	1	5000	1	5000	1
	6300	1	6174	0,98	5985	0,95	5796	0,92	5292	0,84

Variación en función de la altitud

Interruptor automático abierto	DMX ³ 2500, 4000 y 6300			
Altitud H (m)	< 2000	3000	4000	5000
Intensidad nominal (a 40 °C) I _n (A)	I _n	0,98 × I _n	0,94 × I _n	0,90 × I _n
Tensión nominal U _e (V)	690	600	500	440
Tensión nominal de aislamiento U _i (V)	1000	900	750	600

Secciones mínimas de las barras de conexión

Talla 1 fijas y extraíbles

I _n (A)	Barras verticales (mm)	Barras horizontales (mm)
630	50 × 10	60 × 10
800	60 × 10	60 × 10
1000	80 × 10	80 × 10
1250	80 × 10	2 × 60 × 10
1600	2 × 60 × 10	2 × 80 × 10
2000	2 × 80 × 10	3 × 80 × 10
2500	3 × 80 × 10	3 × 80 × 10

Nota: esta tabla únicamente debe usarse como ayuda para la elección de los productos. A causa de la gran diversidad de configuraciones y de sus condiciones de funcionamiento, siempre debe verificarse la solución escogida.

Talla 2 fijas y extraíbles

I _n (A)	Barras verticales (mm)	Barras horizontales (mm)
630	1 × 40 × 10 o 2 × 40 × 5	2 × 40 × 5
800	1 × 50 × 10 o 2 × 50 × 5	2 × 50 × 5
1000	1 × 50 × 10 o 2 × 50 × 5	2 × 60 × 5
1250	2 × 60 × 5	2 × 80 × 5
1600	2 × 80 × 5	2 × 50 × 10
2000	2 × 50 × 10	2 × 60 × 10
2500	3 × 50 × 10	3 × 60 × 10
3200	3 × 100 × 10	4 × 80 × 10
4000	4 × 100 × 10	5 × 100 × 10

Nota: esta tabla únicamente debe usarse como ayuda para la elección de los productos. A causa de la gran diversidad de configuraciones y de sus condiciones de funcionamiento, siempre debe verificarse la solución escogida.

Talla 3 fijas y extraíbles

I _n (A)	Barras verticales (mm)	Barras horizontales (mm)
5000	6 × 100 × 10	6 × 100 × 10
6300	7 × 100 × 10	7 × 100 × 10

Nota: esta tabla únicamente debe usarse como ayuda para la elección de los productos. A causa de la gran diversidad de configuraciones y de sus condiciones de funcionamiento, siempre debe verificarse la solución escogida.

Soluciones adaptadas para cada tipo de instalación

Con los interruptores de caja moldeada DRX y DPX³ pueden garantizar una protección efectiva frente a fallos eléctricos en diferentes niveles de la instalación, según sus exigencias y la complejidad del proyecto.

DESCUBRE LA GAMA

DPX³ Termomagnéticos y electrónicos hasta 250 A

- Dos tamaños de DPX³ 160 y DPX³ 250, versiones fija y extraíble.
- Poderes de corte de 16 a 70 kA y calibres de 16 a 250 A.
- Versión electrónica a partir de 40 A con o sin función de medida integrada.
- Protección diferencial integrada.



▶▶▶ DPX³ 160 Termomagnéticos.



▶▶▶ DPX³ 250 electrónico.

DPX³ Termomagnéticos y electrónicos hasta 1600 A

- Disponibles en 2 tamaños (DPX³ 630 / 1600), versiones fija y extraíble.
- Poderes de corte de 36 kA a 100 KA y calibres de 250 A a 1600 A.
- Protección frente a corriente residual con bloques diferenciales o relés y bobinas.



▶▶▶ Interruptores DRX



▶▶▶ Auxiliares DPX³



+ MÁS INFORMACIÓN

Puedes obtener más información en diversos soportes digitales y en papel, o puedes contactar con la delegación comercial de tu zona.



► www.legrand.com.pe



► Catálogo en web



► Guía de potencia

AMPLIA SELECCIÓN, ALTO
RENDIMIENTO Y SEGURIDAD



Una gama completa
para todas sus obras
de 16 a 1600 A



La gama DPX³ propone 4 tamaños de interruptores de cajas moldeadas con una potencia de corte de 16 a 100 kA.

In	16	25	40	63	80	100	125	160	200	250	320	400	500	630	800	1000	1250	1600	
16 kA	DPX ³ 160																		
25 kA	DPX ³ 160				DPX ³ 250														
36 kA	DPX ³ 160				DPX ³ 250						DPX ³ 630				DPX ³ 1600				
50 kA	DPX ³ 160				DPX ³ 250						DPX ³ 630				DPX ³ 1600				
70 kA			DPX ³ 250								DPX ³ 630				DPX ³ 1600				
100 kA											DPX ³ 630				DPX ³ 1600				



DPX³ 160
Montaje en riel o pletina



DPX³ 250
Montaje en riel o pletina



DPX³ 630
Montaje en pletina



DPX³ 1600
Montaje en pletina

Fácil identificación de la potencia de corte por pastilla de color:



16 kA



25 kA



36 kA



50 kA



70 kA



100 kA

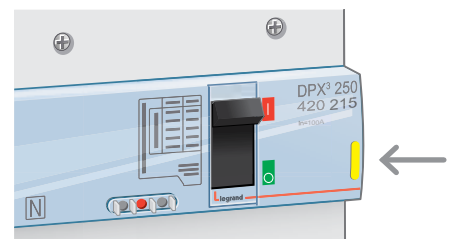

NUEVAS FUNCIONES
PARA SIMPLIFICAR EL USO



Corrientes, tensiones, frecuencia,
potencia, energía, THD.



La medición integrada de 40 a 1600 A



Con los nuevos interruptores DPX³ electrónicos de medición integrada, es muy fácil supervisar los parámetros de los diferentes circuitos de la instalación sin ningún dispositivo externo.

Los valores medidos se visualizan directamente en la pantalla LCD en la parte frontal de los aparatos.









La medición integrada está disponible en los DPX³ 250, 630 y 1600.



Los datos medidos también se pueden consultar a distancia desde un PC equipado con un software de supervisión vía una interfaz de comunicación.

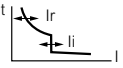
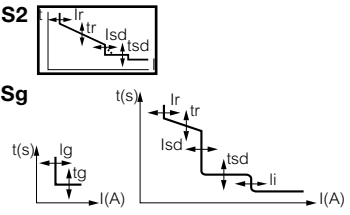

BATERÍA INTERNA
Gracias a la batería interna, la unidad de protección se puede ajustar aunque el disyuntor esté desconectado. Las pruebas y la consulta de los fallos pueden realizarse directamente en la pantalla LCD de los interruptores.

																
APARATOS	DPX ³ 160 termomagnético				DPX ³ 250 termomagnético				DPX ³ 250 electrónico							
Montaje	En riel  o pletina				En riel  o pletina				En riel  o pletina							
Poder de corte (kA) (EN 60947-2 y IEC 60947-2)	16 kA	25 kA	36 kA	50 kA	25 kA	36 kA	50 kA	70 kA	25 kA	36 kA	50 kA	70 kA				
380/415 V~	16	25	36	50	25	36	50	70	25	36	50	70				
220/240 V~	25	35	50	65	40	60	100	100	40	60	100	100				
Poder de corte de servicio Ics (% Icu)	100	100	100	100	100	100	100	100	100	100	100	100				
Características de funcionamiento																
Frecuencia nominal	50/60 Hz															
Tensión nominal máxima de funcionamiento Ue	690 V (500 V con diferencial integrado)				690 V (500 V con diferencial integrado)				690 V (500 V con diferencial integrado)							
Categoría de empleo	A				A				A							
Ajuste protección termomagnético																
	Térmico	0.8 a 1 In				0.8 a 1 In				-						
	Magnético	10 In (400 A para tamaños 16 A y 25 A)				5 a 10 In				-						
Ajuste protección electrónica																
	-				-				Ir: 0.4 a 1 In Isd: 1.5 a 10 Ir							
Secciones máximas admisibles																
	Versión estándar				Gran capacidad											
Cables rígidos	95 mm ²				150 mm ²				150 mm ²							
Cables flexibles	70 mm ²				120 mm ²				120 mm ²							
Barra de cobre/terminal anchura	14 mm				18 mm				28,5 mm ⁽¹⁾							
Par de bloqueo	8 Nm				8 Nm				10 Nm							
Corriente nominal (In) a 40 C (A)																
In (A)	16	25	40	63	80	100	125	160	100	160	200	250	40	100	160	250
Fase	16	25	40	63	80	100	125	160	100	160	200	250	40	100	160	250
N	16	25	40	63	80	100	125	160	100	160	200	250	0 - 50 -100 % del valor de la fase ⁽³⁾			
N/2	-	-	-	-	-	-	-	-	-	-	-	-	-	-	-	-
Umbral magnético (A) ⁽²⁾ de los DPX ³ termomagnéticos																
	Fija				Ajustable				Ajustable							
In (A)	16	25	40	63	80	100	125	160	100	160	200	250	-			
Fase	400	400	400	630	800	1000	1250	1600	125-250	200-400	315-630	500-1000	-			
N	400	400	400	630	800	1000	1250	1600	125-250	200-400	315-630	500-1000	-			
N/2	-	-	-	-	-	-	-	-	-	-	-	-	-			
Resistencia (ciclos)																
Eléctrica	8000				8000				8000							
Mecánica	25000				20000				20000							
Diferencial electrónico																
Tipo	Sin o integrado				Sin o integrado				Sin o integrado							

1: solo barras de cobre

2: corriente de disparo para 50/60 Hz. Para corriente continua, multiplicar por 1.5

3: Para los valores máximos relativos al límite de fase In

DPX³ 630 termomagnético					DPX³ 630 electrónico				DPX³ 1600 termomagnético				DPX³ 1600 electrónico							
En pletina					En pletina				En pletina				En pletina							
36 kA	50 kA	70 kA	100 kA		36 kA	50 kA	70 kA	100 kA	36 kA	50 kA	70 kA	100 kA	36 kA	50 kA	70 kA	100 kA				
36	50	70	100		36	50	70	100	36	50	70	100	36	50	70	100				
70	100	120	170		70	100	120	170	70	100	120	170	70	100	120	170				
100	100	100	100		100	100	100	100	100	100	100	100	100	100	100	100				
50/60 Hz																				
690 V~					690 V~				690 V~				690 V~							
A					A: In 630 A - B: In 200 a 400 A				A				B							
0.8 a 1 In					-				0.8 a 1 In				-							
5 a 10 In					-				5 a 10 In				-							
					S2				Sg											
					Ir = 0.4 - 1 x In				-				Ir = 0.4 - 1 x In							
					tr = 3-30 s				-				tr = 3-30 s							
					Isd = 1.5 - 10 Ir				-				Isd = 1.5 - 10 Ir							
					tsd (I=K) = 0-500 ms				-				tsd (I=K) = 0-500 ms							
					tsd (I²t=K) = 0-500 ms				-				tsd (I²t=K) = 0-500 ms							
					I _g = 0.2 - 1 x In				-				I _g = 0.2 - 1 x In							
					tg = 0.1 - 1 s				-				tg = 0.1 - 1 s							
300 mm² o 2 x 240 mm²					300 mm² o 2 x 240 mm²				2 o 4 x 240 mm²				2 o 4 x 240 mm²							
240 mm² o 2 x 185 mm²					240 mm² o 2 x 185 mm²				2 o 4 x 185 mm²				2 o 4 x 185 mm²							
32 mm					32 mm				50 mm				50 mm							
15 Nm					-				-				20 Nm							
250	320	400	500	630	250	320	400	500	630	500	630	800	1000	1250	500	630	800	1000	1250	1600
250	320	400	500	630	250	320	400	500	630	500	630	800	1000	1250	500	630	800	1000	1250	1600
250	320	400	500	630	0 - 50 - 100 % del valor de la fase ⁽³⁾				500	630	800	1000	1250	0 - 50 - 100 % del valor de la fase ⁽³⁾						
-	250	250	250	320	-				-	-	-	500	630	-						
Ajustable																				
250	320	400	500	630	-				500	630	800	1000	1250	-						
1250-2500	1600-3200	2000-4000	2500-5000	3150-6300	-				2500-5000	3150-6300	4000-8000	5000-10000	6250-12500	-						
1250-2500	1600-3200	2000-4000	2500-5000	3150-6300	-				2500-5000	3150-6300	4000-8000	5000-10000	6250-12500	-						
-	1000-2000	1250-2500	1600-2500	2000-4000	-				-	-	-	2500-5000	3150-5000	-						
5000					5000				4000				4000							
10000					20000				10000				10000							
Bloque adaptable aguas abajo					Bloque adaptable aguas abajo				-				-							

DPX³ 160 termomagnéticos

interruptores termomagnéticos en caja moldeada de 16 a 160 A



4 200 00

4 200 10

4 200 77

4 201 57

Características técnicas p. 38-40
Dimensiones p. 35-36

Se montan sobre riel o sobre pletina en las cajas y armarios XL³

Garantizan el corte, el control, el seccionamiento y la protección de las líneas eléctricas de baja tensión

Suministrados con bornes de jaula, conexión 70 mm² máximo en cable flexible y hasta 95 mm² (en cable rígido) con accesorios

Reciben los accesorios comunes DPX³ (p. 16)

Conforme con la norma IEC 60947-2

Emb.	Ref.	Interruptores termomagnéticos	
		Térmico ajustable de 0.8 a 1 In Magnético fijo a 10 In (fijo a 400 A para In 16 A y 25 A)	
		Poder de corte Icu 16 kA (400 V~)	
		In (A)	
	3P	4P (*)	
1	4 200 00	4 200 10	16
1	4 200 01	4 200 11	25
1	4 200 02	4 200 12	40
1	4 200 03	4 200 13	63
1	4 200 04	4 200 14	80
1	4 200 05	4 200 15	100
1	4 200 06	4 200 16	125
1	4 200 07	4 200 17	160
		Poder de corte Icu 25 kA (400 V~)	
1	4 200 40	4 200 50	16
1	4 200 41	4 200 51	25
1	4 200 42	4 200 52	40
1	4 200 43	4 200 53	63
1	4 200 44	4 200 54	80
1	4 200 45	4 200 55	100
1	4 200 46	4 200 56	125
1	4 200 47	4 200 57	160
		Poder de corte Icu 36 kA (400 V~)	
1	4 200 80	4 200 90	16
1	4 200 81	4 200 91	25
1	4 200 82	4 200 92	40
1	4 200 83	4 200 93	63
1	4 200 84	4 200 94	80
1	4 200 85	4 200 95	100
1	4 200 86	4 200 96	125
1	4 200 87	4 200 97	160
		Poder de corte Icu 50 kA (400 V~)	
		(1)	
1	4 201 24	4 201 34	80
1	4 201 25	4 201 35	100
1	4 201 26	4 201 36	125
1	4 201 27	4 201 37	160

Emb.	Ref.	Interruptores termomagnéticos - diferenciales	
		Térmico ajustable de 0.8 a 1 In Termomagnético fijo a 10 In (fijo a 400 A para In 16 A y 25 A)	
		Diferencial electrónico integrado con pantalla LCD Sensibilidad ajustable: 0.03 - 0.3 - 1 - 3 A Disparo ajustable: 0 - 0.3 - 1 - 3 s (0 s solo con sensibilidad 0.03 A)	
		Poder de corte Icu 25 kA (400 V~)	
		In (A)	
		4P	
1	4 200 70		16
1	4 200 71		25
1	4 200 72		40
1	4 200 73		63
1	4 200 74		80
1	4 200 75		100
1	4 200 76		125
1	4 200 77		160
		Poder de corte Icu 36 kA (400 V~)	
1	4 201 10		16
1	4 201 11		25
1	4 201 12		40
1	4 201 13		63
1	4 201 14		80
1	4 201 15		100
1	4 201 16		125
1	4 201 17		160
		Poder de corte Icu 50 kA (400 V~)	
		(1)	
1	4 201 54		80
1	4 201 55		100
1	4 201 56		125
1	4 201 57		160

(*) Interruptores termomagnéticos 4P consultar.

(1) Interruptores de alto poder de corte (Icu) consultar.

DPX³ 250 termomagnético

interruptores termomagnéticos con caja moldeada de 200 a 250 A



4 202 05

4 202 25

Características técnicas p. 38-40
Dimensiones p. 35-36

Se montan sobre riel o sobre pletina en cajas y armarios XL³
Garantizan el corte, el control, el seccionamiento y la protección de líneas eléctricas de baja tensión

Suministrados con separadores, bornes de jaula, conexión 120 mm² máxima en cable flexible y hasta 150 mm² (en cable rígido) con accesorios
Reciben los accesorios comunes DPX³ (p. 16)

Conforme con la norma IEC 60947-2

Emb. Ref. Interruptores termomagnéticos

Emb.	Ref.		
			Térmico ajustable de 0.8 a 1 In Magnético ajustable de 5 a 10 In
			Poder de corte Icu 36 kA (400 V~)
	3P	4P (*)	In (A)
1	4 202 38	4 202 48	200
1	4 202 39	4 202 49	250
			(1) Poder de corte Icu 50 kA (400 V~)
1	4 202 68	4 202 78	200
1	4 202 69	4 202 79	250
			(1) Poder de corte Icu 70 kA (400 V~)
1	4 206 08	4 206 18	200
1	4 206 09	4 206 19	250

Interruptores termomagnéticos diferenciales

Térmico ajustable de 0.8 a 1 In
Magnético ajustable de 5 a 10 In
Diferencial electrónico integrado con pantalla LCD
Sensibilidad ajustable: 0.03 - 0.3 - 1 - 3 A
Disparo ajustable: 0 - 0.3 - 1 - 3 s (0 s solo posible con sensibilidad 0.03 A)

Poder de corte Icu 36 kA (400 V~)

Emb.	Ref.	In (A)
	4P	
1	4 202 58	200
1	4 202 59	250
		(1) Poder de corte Icu 50 kA (400 V~)
1	4 202 88	200
1	4 202 89	250

(*) Interruptores termomagnéticos 4P consultar.

(1) Interruptores de alto poder de corte (Icu) consultar.

DPX³ 160 termomagnético

conexión

Conexión

Conexión directa

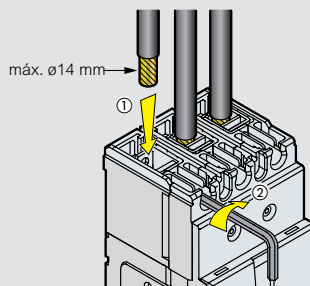

Flexible	
1.5	→ 70 mm ²
#16	→ #2/0 AWG
o	
Sólido	
1.5	→ 95 mm ²
#16	→ #4/0 AWG

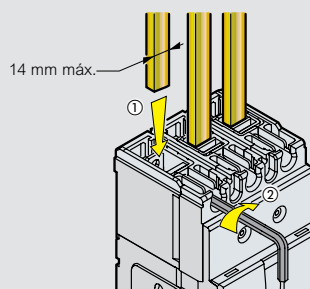
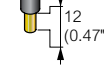

DPX³ 250 electrónicos

interruptores electrónicos de 100 a 250 A



4 204 39



4 204 55

Características técnicas p. 38-40
Dimensiones p. 36-36

Se montan sobre riel o sobre pletina en cajas y armarios XL³
Garantizan el corte, el control, el seccionamiento y la protección de líneas eléctricas de baja tensión

Suministrados con separadores, bornes de jaula, conexión 120 mm² máxima en cable flexible y hasta 150 mm² (en cable rígido) con accesorios

Reciben los accesorios y los auxiliares comunes DPX³ (p. 16)

Conforme con la norma IEC 60947-2

Emb.	Ref.		
			Interruptores electrónicos con unidad de medida
			Protección contra las sobrecargas: I _r ajustable de 0.4 a 1 x I _n t _r ajustable de 3 a 15 s Protección contra los cortocircuitos: I _{sd} ajustable de 1.5 a 10 x I _r t _{sd} ajustable de 0 a 0.5 s Unidad central de contador de energía integrada con pantalla LCD; corrientes, tensión, frecuencia, potencia, energía y armónicos
			Poder de corte I_{cu} 36 kA (400 V_~)
			I _n (A)
	3P	4P (*)	
1	4 204 35	4 204 45	100
1	4 204 37	4 204 47	160
1	4 204 39	4 204 49	250
		(1)	
			Poder de corte I_{cu} 50 kA (400 V_~)
1	4 204 65	4 204 75	100
1	4 204 67	4 204 77	160
1	4 204 69	4 204 79	250
			Interruptores electrónicos diferenciales con unidad de medida
			Protección contra las sobrecargas: I _r ajustable de 0.4 a 1 x I _n t _r ajustable de 3 a 15 s Protección contra los cortocircuitos: I _{sd} ajustable de 1.5 a 10 x I _r t _{sd} ajustable de 0 a 0.5 s Diferencial electrónico integrado con pantalla LCD Sensibilidad ajustable: 0.03 - 0.3 - 1 - 3 A Disparo ajustable: 0 - 0.3 - 1 - 3 s (0 s solo posible con sensibilidad 0.03 A) Unidad central de contador de energía integrada con pantalla LCD; corrientes, tensión, frecuencia, potencia, energía y armónicos
			Poder de corte I_{cu} 36 kA (400 V_~)
			I _n (A)
		4P	
1	4 204 55		100
1	4 204 57		160
1	4 204 59		250
		(1)	
			Poder de corte I_{cu} 50 kA (400 V_~)
1	4 204 85		100
1	4 204 87		160
1	4 204 89		250

(*) Interruptores termomagnéticos 4P consultar.

(1) Interruptores de alto poder de corte (I_{cu}) consultar.

DPX³ 160 y 250 accesorios comunes



4 210 58



4 210 10



4 210 22



4 210 11



4 210 16



4 210 72

Emb.	Ref.	
		Inversores de fuentes
1	4 210 58	Pletina de montaje y bloqueo de 2 DPX ³ Para 2 DPX ³ 160 o 2 DPX ³ 250 o 1 DPX ³ 160 y 1 DPX ³ 250 Para versión fija
		Adaptadores para montaje en riel
		Permiten instalar el DPX ³ 160 en riel o en pletina fija
1	4 210 71	Para DPX ³ 160 3P/4P sin bloque diferencial
1	4 210 73	Para DPX ³ 160 4P con bloque diferencial
1	4 210 68	Para DPX ³ 160 3P/4P con mando motorizado lateral
		Permiten instalar el DPX ³ 250 en riel o en pletina fija
1	4 210 72	Para DPX ³ 250 3P/4P sin bloque diferencial
1	4 210 74	Para DPX ³ 250 4P con bloque diferencial
1	4 210 69	Para DPX ³ 250 3P/4P con mando motorizado lateral
		Mandos rotativos prolongados
1	4 210 04	Para todas las versiones de DPX ³ Mando estándar
		Mandos motorizados
		Mandos motorizados 24 à 230 V_~/=
1	4 210 60	Mando motorizado lateral
1	4 210 61	Mando motorizado frontal
		Auxiliares
		Contactos auxiliares
1	4 210 10	Contacto auxiliar 1 NC + 1 NA para mandos rotativos
1	4 210 11	Contacto auxiliar o contacto señal de fallo
		Disparadores de emisión de corriente
1	4 210 16	200-277 V _~ /=
		Disparadores de mínimo de tensión
1	4 210 22	200-240 V _~ /=
		Accesorio de bloqueo
1	4 210 49	Candado para bloqueo en posición "abierto"
		Interfaz de comunicación
1	4 210 75	Modbus

DPX³ 160/250

instalación

Montaje de los auxiliares

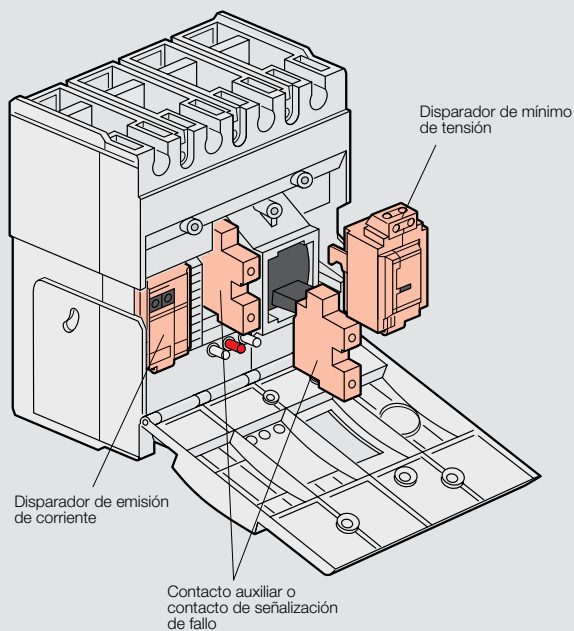

Mando rotativo directo (consultar)

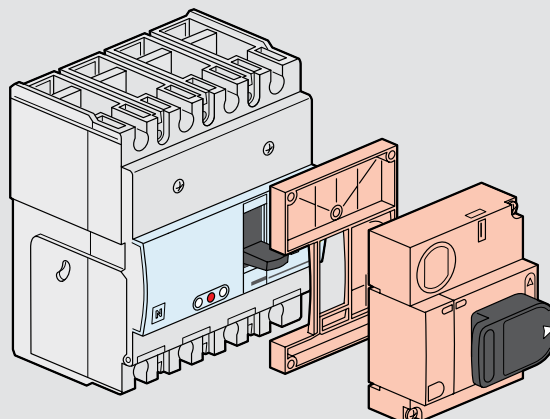

Versión extraíble (consultar)

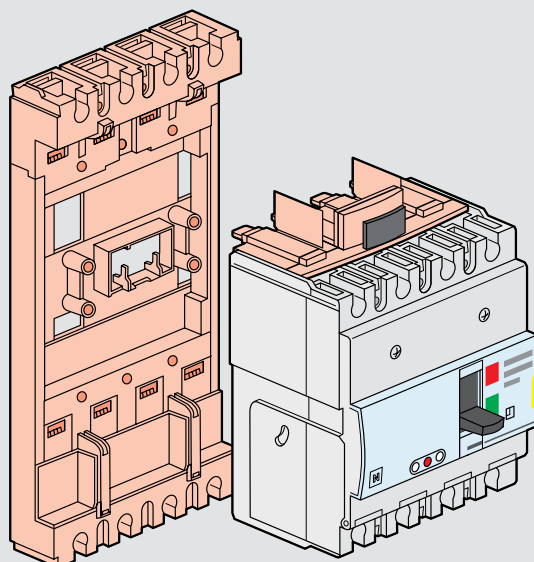

Mando motorizado lateral

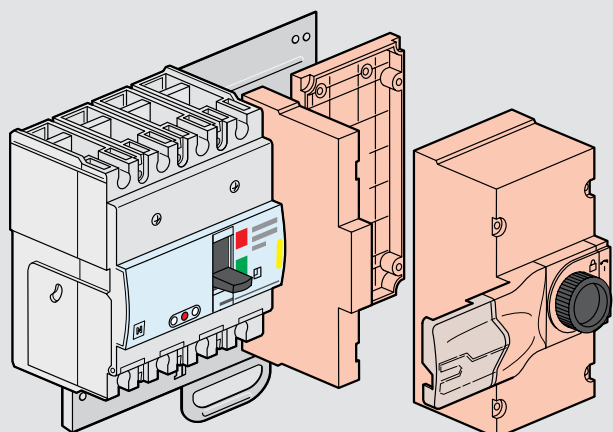

mando motorizado frontal

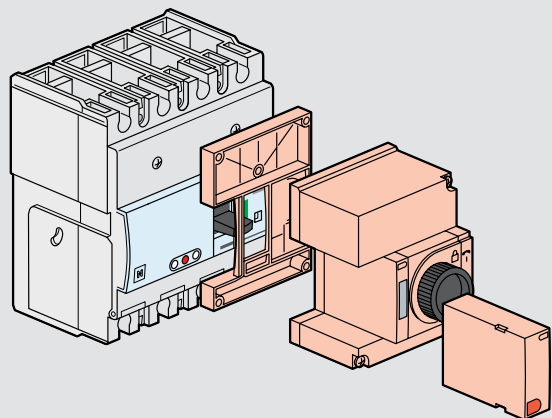

Versión inversor de fuentes

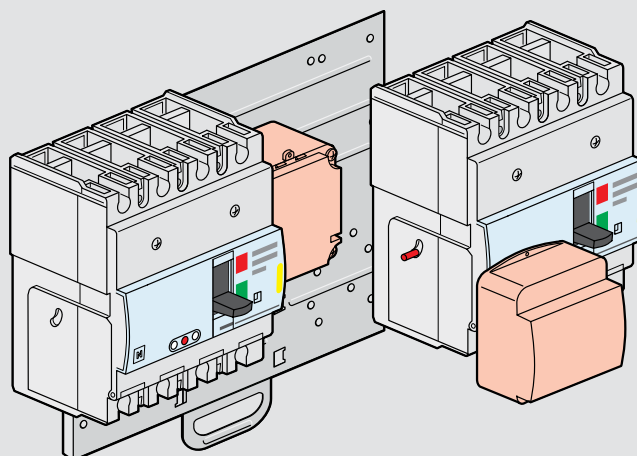

DPX³ 630 termomagnéticos

interruptores termomagnéticos de 320 a 630 A



4 220 02



4 220 07

Dimensiones **p. 35**
Características eléctricas **(p. 40-41)**

Interruptores termomagnéticos en caja moldeada para el corte, control, seccionamiento y protección de líneas eléctricas de baja tensión
Se equipan con los auxiliares (p. 19-21)

Se asocian a los bloques diferenciales (p. 19) o a los relés diferenciales (p. 22)

Se entregan completos con:

- conexiones para barras
- cubrebomas

Conforme con la norma IEC 60947-2 - ajuste precintable

Se montan sobre pletina en cajas y armarios XL³

Emb.	Ref.	Interruptores termomagnéticos
		Ajuste térmico de 0.8 a 1 In Ajuste magnético de 5 a 10 In
		Poder de corte Icu 36 kA (400 V~)
		In (A)
1	3P 4 220 01 4P (*) 4 220 06	320
1	4 220 02 4 220 07	400
1	4 220 03 4 220 08	500
1	4 220 04 4 220 09	630
		Poder de corte Icu 50 kA (400 V~)
		In (A)
1	3P 4 220 15 4P (*) 4 220 20	320
1	4 220 16 4 220 21	400
1	4 220 17 4 220 22	500
1	4 220 18 4 220 23	630
		Poder de corte Icu 70 kA (400 V~)
		(1) In (A)
1	3P 4 220 29 4P 4 220 34	320
1	4 220 30 4 220 35	400
1	4 220 31 4 220 36	500
1	4 220 32 4 220 37	630
		Poder de corte Icu 100 kA (400 V~)
		(1) In (A)
1	3P 4 220 43 4P 4 220 48	320
1	4 220 44 4 220 49	400
1	4 220 45 4 220 50	500
1	4 220 46 4 220 51	630

(*) Interruptores termomagnéticos 4P consultar.

(1) Interruptores de alto poder de corte (Icu) consultar.

DPX³ 630 electrónicos S2

interruptores electrónicos de 250 a 630 A



4 220 60



4 220 65

Dimensiones **p. 35**
Características eléctricas **(p. 40-41)**

Interruptores electrónicos en caja moldeada para el corte, control, seccionamiento y protección de líneas eléctricas de baja tensión

Se equipan con los auxiliares (p. 19-21)

Se asocian a los bloques diferenciales (p. 19) o a los relés diferenciales (p. 22)

Se entregan completos con:

- conexiones para barras
- cubrebomas

Conforme con la norma IEC 60947-2 - ajuste precintable

Se montan sobre pletina en cajas y armarios XL³

Emb.	Ref.	Interruptores electrónicos S2
		Ajuste de Ir, Isd, tr, tsd (p. 41) Protección instantánea If = 5 kA Indicador de funcionamiento verde Toma de prueba Selectividad lógica y dinámica Versión 4P: ajuste del neutro en la parte frontal
		Poder de corte Icu 36 kA (400 V~)
		In (A)
1	3P 4 220 57 4P (*) 4 220 62	320
1	4 220 58 4 220 63	400
1	4 220 59 4 220 64	500
1	4 220 60 4 220 65	630
		Poder de corte Icu 50 kA (400 V~)
		In (A)
1	4 220 67 4 220 72	320
1	4 220 68 4 220 73	400
1	4 220 69 4 220 74	500
1	4 220 70 4 220 75	630
		Poder de corte Icu 70 kA (400 V~)
		(1) In (A)
1	4 220 77 4 220 82	320
1	4 220 78 4 220 83	400
1	4 220 79 4 220 84	500
1	4 220 80 4 220 85	630

Interruptores electrónicos S2 con unidad de medida

Ajuste de Ir, Isd, tr, tsd (p. 41) Protección instantánea If = 5 kA
Indicador de funcionamiento verde
Toma de prueba
Selectividad lógica y dinámica
Versión 4P: ajuste del neutro en la parte frontal

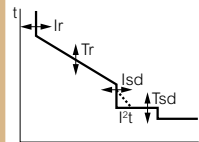

Emb.	Ref.	Interruptores electrónicos S2 con unidad de medida
		(1) In (A)
1	3P 4 221 17 4P (*) 4 221 22	320
1	4 221 18 4 221 23	400
1	4 221 19 4 221 24	500
1	4 221 20 4 221 25	630

DPX³ 630

bloques diferenciales y accesorios



0 260 63



0 261 44

Emb.	Ref.	Bloques diferenciales
		Se asocian a los DPX ³ 630 Sensibilidad ajustable, precintable: 0.03 - 0.3 - 1 - 3 A Disparo ajustable: 0 - 0.3 - 1 - 3 s Botón prueba Botón de rearme Contacto de señalización de fallo diferencial Conmutador de pruebas remotas (prueba de aislamiento del aparato) Montaje aguas abajo 230-500 V~
		Estándar In (A) 400 630
		Versión LED Supervisa el estado de aislamiento de la instalación mediante una serie de LED In (A) 400 630
		Mandos giratorios
		Prolongado sobre puerta IP 55 Formado por: varillaje, soporte de eje, plantilla de taladro autoadhesiva, accesorios de fijación y dispositivo de enclavamiento de la puerta Estándar (color gris) (*) De emergencia (rojo/amarillo) - se adapta a mandos ref. 0 262 81 o 0 262 41 (*)
		Accesorios de bloqueo Para mando rotativo prolongado Cilindro y llave plana N. ABA90GEL6149 (*)
		Mandos motorizados
		Mando frontal 230 V~
		Cerraduras de bloqueo para mando motorizado Con llave plana N. ABA90GEL6149
		Versión inversor de fuentes Montaje en fábrica Un inversor de fuentes está formado por una pletina con bloqueo para 2 aparatos Pletina para interruptores o interruptor con disparo libre versión fija
		Bornes de jaula
		Juego de 4 bornes para cable 300 mm ² máx. (rígido) o 240 mm ² máx. (flexible).
		Juego de 4 de gran capacidad para cable rígido 2x240 mm ² o flexible 2x185 mm ²

(*) Interruptores termomagnéticos 4P consultar.

(†) Interruptores de alto poder de corte (Icu) consultar.

DPX³ 630/1600

electrónico

Curvas de funcionamiento

S1 - ajuste de Ir, Isd

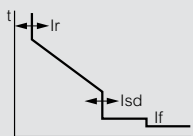

Protección contra las sobrecargas:

- Ir ajustable de 0.4 a 1 x In

Protección contra los cortocircuitos:

- Isd ajustable de 1.5 a 10 x Ir

Protección instantánea If = 5 kA

S2 - ajuste de Ir, tr, Isd, tsd

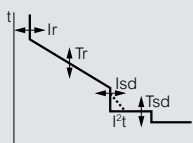

Protección contra las sobrecargas:

- Ir ajustable de 0.4 a 1 x In

- tr ajustable de 3 a 15 s

Protección contra los cortocircuitos:

- Isd ajustable de 1.5 a 10 x Ir

- tsd ajustable de 0 a 0.5 s

Sg - ajuste de Ir, tr, Isd, tsd, Ig, tg

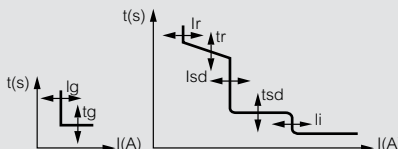

Protección contra las sobrecargas:

- Ir ajustable de 0.4 a 1 x In

- tr ajustable de 3 a 15 s

Protección contra los cortocircuitos:

- Isd ajustable de 1.5 a 10 x Ir

- tsd ajustable de 0 a 0.5 s

Protección contra fallo diferencial:

- Ig ajustable: de 0.2 a 1 x In y posición paro (OFF)

- tg ajustable de 0.1 a 1 s

DPX³ 1600 termomagnéticos

interruptor termomagnético en caja modelada de 630 a 1250 A



4 222 78

4 222 83

Dimensiones **p.37**
Características eléctricas (**p. 40-41**)

Interruptores termomagnéticos en caja moldeada para el corte, control, seccionamiento y protección de líneas eléctricas de baja tensión

Se equipan con los auxiliares (p. 21)

Se asocian a los relés diferenciales (p. 22)

Se entregan completos con:

- conexiones para barras
- cubrebornas

Conforme con la norma IEC 60947-2 - ajustes precintables

Se montan sobre pletina en cajas y armarios XL³

Emb.	Ref.		Interruptores termomagnéticos	
			Ajuste térmico de 0.8 a 1 In Ajuste magnético de 5 a 10 In	
			Poder de corte Icu 50 kA (400 V~)	
	3P	4P (*)	In (A)	
1	4 222 64	4 222 69	800	
1	4 222 65	4 222 70	1000	
1	4 222 66	4 222 71	1250	
			Poder de corte Icu 70 kA (400 V~)	
	3P	4P (*)	In (A)	
1	4 222 76	4 222 81	800	
1	4 222 77	4 222 82	1000	
1	4 222 78	4 222 83	1250	
			Poder de corte Icu 100 kA (400 V~)	
	3P	4P (*)	In (A)	
1	4 222 88	4 222 93	800	
1	4 222 89	4 222 94	1000	
1	4 222 90	4 222 95	1250	

(*) Interruptores termomagnéticos 4P consultar.

(1) Interruptores de alto poder de corte (Icu) consultar.

DPX³ 1600 electrónicos S2

interruptor termomagnético de 630 a 1600 A



4 223 27

4 223 33

Dimensiones **p.37**
Características eléctricas (**p. 40-41**)

Interruptores termomagnéticos en caja moldeada para el corte, control, seccionamiento y protección de líneas eléctricas de baja tensión

Se equipan con los auxiliares (p. 21)

Se asocian a los relés diferenciales (p. 22)

Se entregan completos con:

- conexiones para barras
- cubrebornas

Conforme con la norma IEC 60947-2 - ajustes precintables

Se montan sobre pletina en cajas y armarios XL³

Emb.	Ref.		Interruptor electrónico S2	
			Ajuste de Ir, Isd, tr, tsd (p. 41) Protección instantánea If = 20 kA Indicador de funcionamiento verde Toma de prueba Selectividad lógica y dinámica Versión 4P: ajuste del neutro en la parte frontal	
			Poder de corte Icu 70 kA (400 V~)	
	3P	4P (*)	In (A)	
1	4 223 24	4 223 30	800	
1	4 223 25	4 223 31	1000	
1	4 223 26	4 223 32	1250	
1	4 223 27	4 223 33	1600	
			Interruptor electrónico S2 con unidad de medida	
			Ajuste de Ir, Isd, tr, tsd (p. 41) Protección instantánea If = 20 kA Indicador de funcionamiento verde Toma de prueba Selectividad lógica y dinámica Versión 4P: ajuste del neutro en la parte frontal	
			Poder de corte Icu 70 kA (400 V~)	
	3P	4P (*)	In (A)	
1	4 223 72	4 223 78	800	
1	4 223 73	4 223 79	1000	
1	4 223 74	4 223 80	1250	
1	4 223 75	4 223 81	1600	

DPX³ 630 y 1600

accesorios



4 210 11



0 262 70

Emb.	Ref.	Versión inversor de fuentes para DPX ³ 1600	
1	0 264 10	Un inversor de fuentes está formado por una pletina de soporte con bloqueo para 2 aparatos Pletina para interruptores con disparo libre versión fija	
		Mandos giratorios para DPX³ 1600	
		Prolongado sobre puerta - IP 55 Formado por: varillaje, soporte de eje, plantilla de taladro autoadhesiva, accesorios de fijación y dispositivo de enclavamiento de la puerta	
1	0 262 83	Estándar (color negro) (*)	
1	0 262 84	De emergencia (rojo/amarillo) (*)	
		Accesorios de bloqueo	
1	0 262 93	Cilindro y llave plana N. ABA90GEL6149 (*)	
		Mandos motorizados para DPX³ 1600	
		Montaje por el cliente	
		Mando frontal	
1	0 261 23	230 V~ / = para I _n ≤ 1250 A	
1	0 261 27	230 V~ / = para I _n = 1600 A	
		Cerraduras de bloqueo para control motorizado	
1	0 261 59	Con llave plana N. ABA90GEL6149 (*)	
		Contacto auxiliar o señal de fallo	
1	4 210 11	Permite una señalización del estado de los contactos o de la apertura de los aparatos en fallo Para DPX ³ Contacto inversor 3 A - 240 V~	
		Bobinas de disparo	
		Permiten la activación a distancia de un DPX ³	
		Bobinas de emisión de corriente para DPX ³ Potencia de llamada 300 VA Tensión de la bobina 230 V~ / =	
1	4 222 42		
		Bobinas de mínima tensión Para DPX ³ Potencia de llamada 300 VA Tensión de la bobina 230 V~ / =	
1	4 222 48		
		(*) Bobinas de mínima tensión retardadas (800 ms) Permiten la activación a distancia de un disyuntor Evitan la activación intempestiva en caso de microcortes en la red. Requieren un módulo de temporización conectado a los disparadores Ref. 4 226 23	
		Número de módulos	
1	0 261 90	Módulo de temporización 230 V~	3
1	0 261 91	Módulo de temporización 400 V~	3
1	4 226 23	Disparador de mínimo de tensión para DPX ³ 630 y 1600	
		Bornes de jaula para DPX³ 1600	
1	0 262 69	1 borne para cables desnudos rígidos 2x240 mm ² o flexibles 2x185 mm ² .	
1	0 262 70	1 borne gran capacidad para cables desnudos: rígidos 4x240 mm ² o flexibles de 4x185 mm ² .	

DPX³ 160, 250, 630 y 1600

sistema de supervisión



0 261 56



0 261 78



0 261 94

Emb.	Ref.	Alimentación auxiliar para DPX ³
1	4 210 83	Para alimentar las unidades electrónicas DPX ³ cuando el disyuntor está abierto o cuando la corriente que lo atraviesa es insuficiente. Tensión de entrada 24 V~ / = 2 módulos Salida 250 mA: permite alimentar varios interruptores Consumo: - DPX ³ termomagnético con diferencial: 42 mA - DPX ³ electrónico: 30 mA - DPX ³ electrónico con unidad de medida: 54 mA - DPX ³ electrónico con diferencial: 54 mA - DPX ³ electrónico con diferencial y unidad de medida: 54 mA
		Interfaz de comunicación Modbus RS485
		Interfaz electrónica DPX³ Para conectar los DPX ³ termomagnéticos con diferencial y los DPX ³ electrónicos a una red de comunicación Modbus RS485 Todas las informaciones gestionadas por la placa electrónica del interruptor se reparten en la red Modbus Dimensión: 2 módulos DIN Alimentación: 24 V~ / = Enlace RS 485 (2 cables) Dirección, velocidad y codificación modificables con el kit de configuración
1	4 210 75	
		Alimentación modular
1	0 035 67	230 V~ - 27 V= - 0.6 A 2 módulos DIN
		Comunicación y supervisión
		Servidores web Permiten consultar de forma remota utilizando un navegador de Internet desde un PC, un smartphone, una pantalla web o una tableta numérica (iPads, Archos, etc.), los valores recogidos en los contadores de energía y las centrales de medición
1	0 261 78	Para 32 puntos de medición (contadores de energía o centrales de medida multifunción)
1	0 261 79	Para una cantidad ilimitada de puntos de medida (contadores de energía o centrales de medida multifunción)
		Software Legrand Permite visualizar los valores recogidos procedentes de los contadores de energía o de las centrales de medida desde un PC conectado a la red Para 32 puntos de medida (suministrado en CD) Para una cantidad ilimitada de puntos de medida (suministrado en CD)
1	0 261 88	
1	0 261 89	
		Visualización en la puerta del armario
1	0 261 56	Permite visualizar informaciones procedentes de distintos aparatos de protección: DX ³ -HP, DPX ³ , DMX ³ o EMDX ³ Puede gestionar hasta 8 aparatos Alimentación: 18-30 V= Instalación en la puerta o en el panel frontal Recorte en la puerta: 96 x 96 mm
		Central de transferencia automática
1	0 261 94	Permiten controlar la inversión de la fuente entre dos interruptores, gestionar la marcha/paro del generador y configurar los parámetros de la red. Para interruptores DPX, DPX ³ y DMX ³ Alimentación: 230 V~ o 12/24/48 V= Bornes extraíbles Caja, que permite la transmisión de datos (puerto RS 485)

(*) Consultar con el proveedor.



Para interruptores termomagnéticos DPX³

Emb.	Ref.	Relé diferencial
1	0 260 88	<p>Detecta las corrientes de fallo y, cuando está asociado a una bobina de emisión de corriente o de mínima tensión, da la orden de disparar al interruptor</p> <ul style="list-style-type: none"> • Equipado con: <ul style="list-style-type: none"> - una ventana abatible y precintable - un contacto auxiliar - un LED verde que indica que está conectado - 3 LEDs amarillos que indican respectivamente la cantidad de corriente máxima del fallo entre fase y tierra: 20, 40 y 60 % - un LED rojo que indica: <p>Fijo: se ha superado el valor de la corriente de fallo de aislamiento Parpadeante: ruptura de una de las conexiones entre bobinas y relés</p> <ul style="list-style-type: none"> • Para su uso con toroides: <ul style="list-style-type: none"> - Ø 35 y 80 mm <p>Sensibilidad ajustable: 0.03 - 0.05 - 0.075 - 0.1 - 0.15 - 0.2 - 0.3 - 0.5 - 0.75 - 1 - 1.5 - 2 - 3 - 5 - 7.5 - 10 - 15 - 20 - 30 A</p> <ul style="list-style-type: none"> - Ø 110 a 210 mm <p>Sensibilidad ajustable: 0.3 - 0.5 - 0.75 - 1 - 1.5 - 2 - 3 - 5 - 7.5 - 10 - 15 - 20 - 30 A</p> <ul style="list-style-type: none"> - Ø 150 mm <p>Sensibilidad ajustable: 0.5 - 0.75 - 1 - 1.5 - 2 - 3 - 5 - 7.5 - 10 - 15 - 20 - 30 A</p> <ul style="list-style-type: none"> - Ø 300 mm <p>Sensibilidad ajustable: 1 - 1.5 - 2 - 3 - 5 - 7.5 - 10 - 15 - 20 - 30 A</p> <ul style="list-style-type: none"> • Disparo ajustable: 0 - 0.15 - 0.25 - 0.5 - 1 - 2.5 - 5 segundos • Tensión de alimentación: 230/240 V - 50/60 Hz
		Número de módulos 2

Emb.	Ref.	Toroides
1	0 260 92	Se asocian al relé diferencial Ref. 0 260 88
1	0 260 93	1 toroide por DPX ³
1	0 260 94	Toroide Ø 35 mm
1	0 260 95	Toroide Ø 80 mm
1	0 260 96	Toroide Ø 110 mm
1	0 260 97	Toroide Ø 140 mm
1	0 260 98	Toroide Ø 210 mm
1	0 260 99	Toroide Ø 210 mm
1	0 260 97	Toroide Ø 150 mm - abierto
1	0 260 98	Toroide Ø 300 mm - abierto

Relé diferencial

Ref. 0 260 88

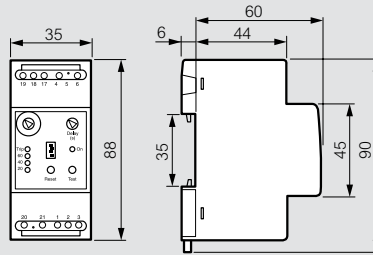

Toroides

Ref. 0 260 92/93/94/95/96

Ref. 0 260 97

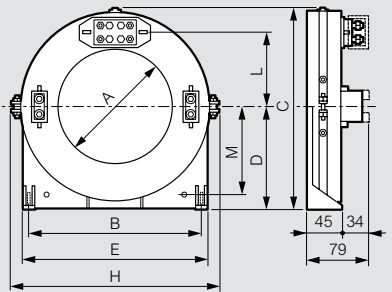
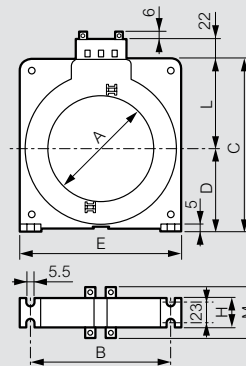

N.º ref.	A	B	C	D	E	H	L	M
0 260 92	35	75	85	42	92	36	43	56
0 260 93	80	108	132	67	125	36	65	56
0 260 94	110	148	170	86	165	36	84	56
0 260 95	140	177	206	104	200	36	102	56
0 260 96	210	270	295	150	290	44	145	64
0 260 97	150	225	259	133	245	275	95	113

Ref. 0 260 98

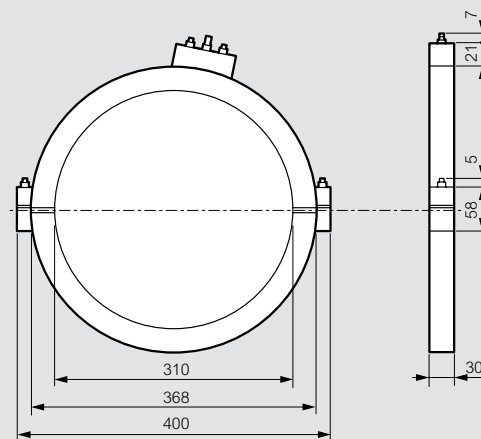

DPX³ 160 termomagnético

DPX³ 250 termomagnético y electrónico

Dimensiones

Versión fija

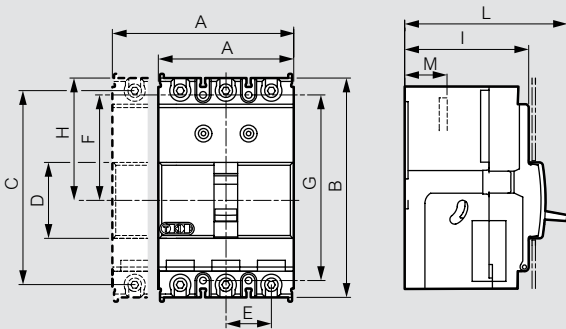

	A	B	C	D	E	F	G	H	I	L	M
3P	81	130	115	45	27	62.5	110	72.5	74	100	18
4P	108	130	115	45	27	62.5	110	72.5	74	100	18
dif.	108	160	145	45	27	62.5	140	72.5	74	100	18

Versión fija con bloque diferencial

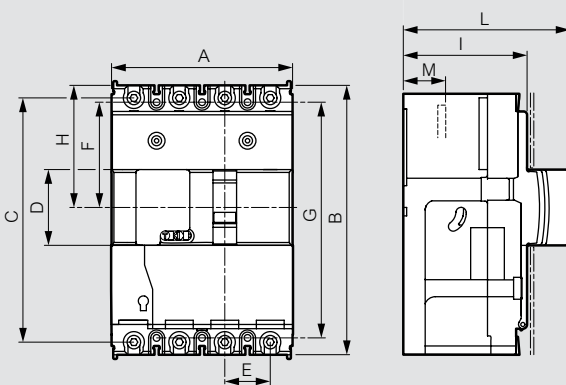

Dimensiones

Versión fija

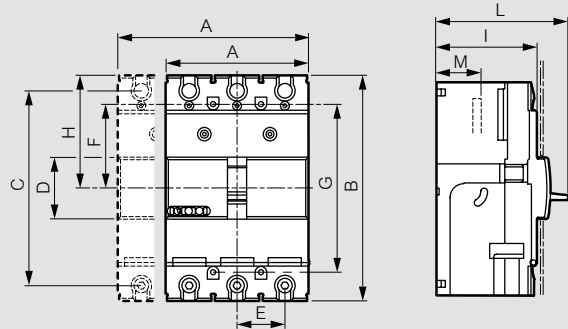

	A	B	C	D	E	F	G	H	I	L	M
3P	105	165	142.5	45	35	61.5	123	82.5	74	100	18
4P	140	165	142.5	45	35	61.5	123	82.5	74	100	18
dif.	140	195	172.5	45	35	61.5	153	82.5	74	100	18

Versión fija con diferencial

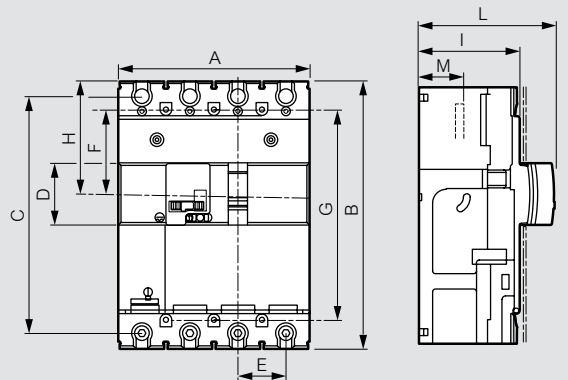

Dimensiones

Mandos giratorios directos Ref. 4 210 00/01/02/03

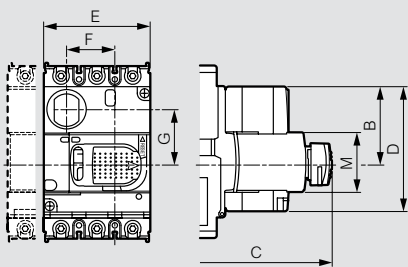

	A	B	C	D	E	F	G	H min.	H máx.	I	L	M
160	122	57	155	94	80.5	36.5	41.7	132	361	62	74	45
160 con dif.	122	57	155	94	93	36.5	41.7	132	361	62	74	45
250	122	57	155	94	80.5	40.5	41.7	132	361	62	74	45
250 con dif.	122	57	155	94	93	40.5	41.7	132	361	62	74	45
250 electrónico	122	57	155	94	93	40.5	41.7	132	361	62	74	45
250 electrónico con dif.	122	57	155	94	93	40.5	41.7	132	361	62	74	45

Control motorizado frontal Ref. 4 210 61

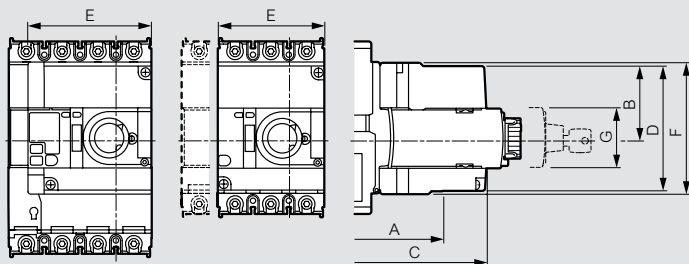

	A	B	C	D	E	F	G	H
160	125	54.5	154	94	80.5	99	45	74
160 con dif.	125	54.5	154	94	93	99	45	74
250	125	54.5	154	94	80.5	99	45	74
250 con dif.	125	54.5	154	94	93	99	45	74
250 electrónico	125	54.5	154	94	93	99	45	74
250 electrónico con dif.	125	54.5	154	94	93	99	45	74

Mandos giratorios prolongados Ref. 4 210 04/05

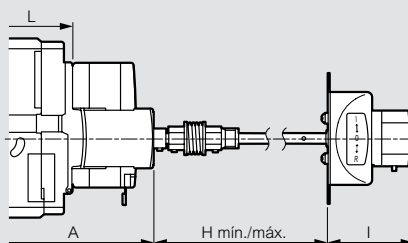

Dimensiones

Versión fija con tomas anteriores

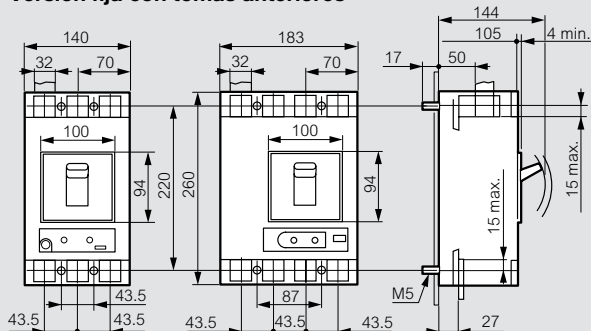

Versión fija con bloque diferencial montado aguas abajo

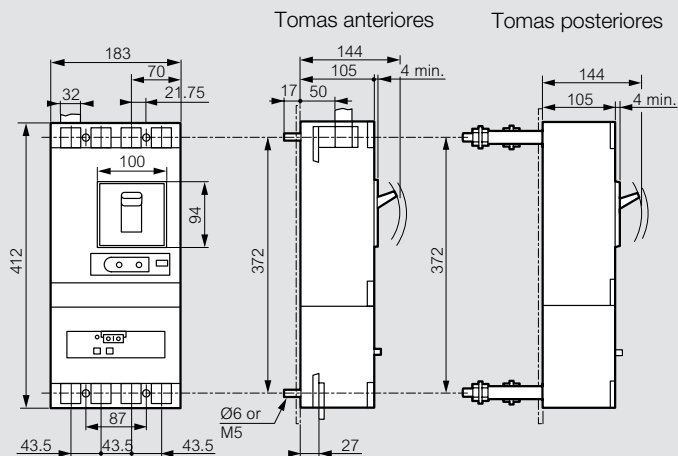

Mando giratorio - mando prolongado sobre puerta

Montaje con junta flexible

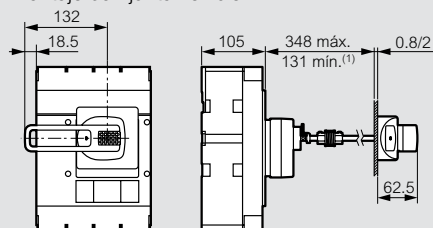

1: 75 mm sin sistema mecánico

DPX³ 1600

■ Dimensiones

Versión fija con tomas anteriores

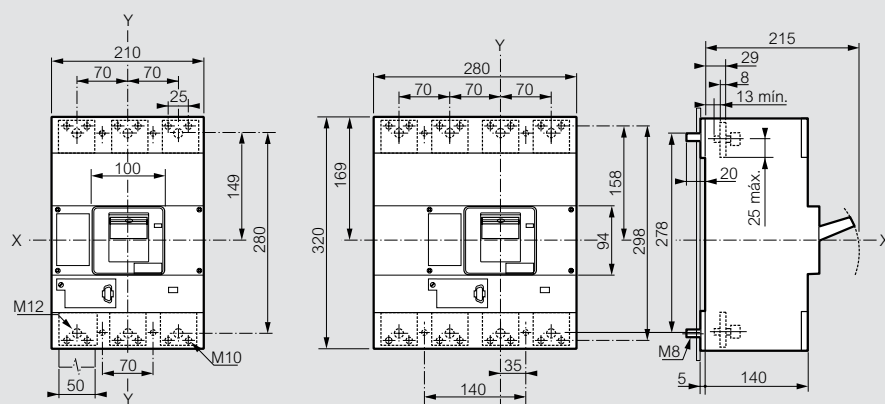

Mando giratorio - mando prolongado sobre puerta

Montaje con junta flexible

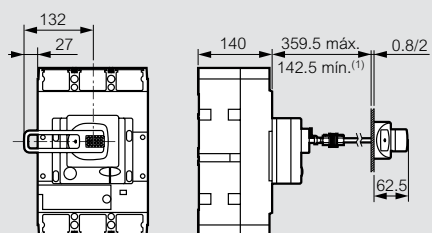

1: 75 mm sin sistema mecánico

Características técnicas (a 40)

Interruptores termomagnéticos	DPX ³ 160 termomagnético				DPX ³ 160 con diferencial				
	16 kA	25 kA	36 kA	50 kA	16 kA	25 kA	36 kA	50 kA	
Corriente nominal In (A)	16-25-40-63-80-100-125-160								
Tensión asignada de aislamiento (V)	50-60 Hz	800				600			
Tensión asignada de servicio (V)	50-60 Hz	690				500			
Tensión asignada de resistencia a los choques Uimp (kV)	Continua	500				500			
Tensión asignada de resistencia a los choques Uimp (kV)		8				8			
Categoría de empleo		A				A			
Poder de corte último (kA) CA	220/240 V~	25	35	50	65	25	35	50	65
	380/415 V~	16	25	36	50	16	25	36	50
	440 V~	10	18	25	30	10	18	25	30
	480/500 V~	8	10	12	15	8	10	12	15
	690 V~	5	5	8	10	5	5	8	10
Poder de corte último (kA) CC	125 V _{cc} ⁽¹⁾	32	50	60	80	32	50	60	80
	250 V _{cc} ⁽¹⁾	16	25	30	40	16	25	30	40
	400 V _{cc} ⁽²⁾	16	25	30	40	16	25	30	40
	500 V _{cc} ⁽²⁾	10	20	25	35	10	20	25	35
Poder de corte de servicio Ics (% Icu)		100	100	100	100	100	100	100	100
Poder de cierre en cortocircuito Icm (kA)	415 V~	32	52.5	75.6	105	32	52.5	75.6	105
Poder de cierre en 1 polo Isu (kA) Para régimen de neutro IT	220/240 V~	6.25	8.75	12.5	16.3	6.25	8.75	12.5	16.3
	380/415 V~	4	6.25	9	12.5	4	6.25	9	12.5
	440 V~	2.5	4.5	6.25	7.5	2.5	4.5	6.25	7.5
	480/500 V~	2	2.5	3	3.75	2	2.5	3	3.75
	690 V~	1.25	1.25	2	2.5	1.25	1.25	2	2.5

Interruptores termomagnéticos	DPX ³ 250 termomagnético				DPX ³ 250 electrónico				
	25 kA	36 kA	50 kA	70 kA	25 kA	36 kA	50 kA	70 kA	
Corriente nominal In (A)	100-160-200-250								
Tensión asignada de aislamiento (V)	50-60 Hz	800 (con diferencial integrado: 500)				800 (con diferencial integrado: 600)			
Tensión asignada de servicio (V)	50-60 Hz	690 (con diferencial integrado: 500)				690 (con diferencial integrado: 500)			
Tensión asignada de resistencia a los choques Uimp (kV)	Continua	500				500			
Tensión asignada de resistencia a los choques Uimp (kV)		8				8			
Categoría de empleo		A				A			
Poder de corte último (kA) CA	220/240 V~	40	60	80	100	40	60	80	100
	380/415 V~	25	36	50	70	25	36	50	70
	440 V~	20	30	40	60	20	30	40	60
	480/500 V~	10	25	30	40	10	25	30	40
	690 V~	8	16	18	20	8	16	-	20
Poder de corte último (kA) CC	125 V _{cc} ⁽¹⁾	50	72	80	90	50	72	80	90
	250 V _{cc} ⁽¹⁾	25	36	40	45	25	36	40	45
	400 V _{cc} ⁽²⁾	30	45	50	55	30	45	50	55
	500 V _{cc} ⁽²⁾	25	36	40	45	25	36	40	45
Poder de corte de servicio Ics (% Icu)		100	100	100	100	100	100	100	100
Poder de cierre en 1 polo Isu (kA) Para régimen de neutro IT	220/240 V~	10	15	20	25	15	15	20	25
	380/415 V~	6.25	9	12.5	17.5	6.25	9	12.5	17.5
	440 V~	5	7.5	10	15	5	7.5	10	15
	480/500 V~	2.5	6.25	7.5	10	2.5	6.25	7.5	10
	690 V~	2	4	4.5	5	-	-	-	-

Desclasificación de la temperatura

DPX³ 160

In (A)	Temperatura (C)											
	-25	-20	-10	-5	0	10	20	30	40	50	60	70
16	23	22	21	21	20	19	18	17	16	15	15	14
25	37	35	34	33	32	30	28	26	25	23	22	21
40	55	54	52	51	50	47	43	42	40	38	36	34
63	88	87	84	83	81	76	69	66	63	60	57	55
80	115	113	111	109	107	97	87	84	80	78	75	72
100	135	133	130	123	115	108	100	100	100	95	90	85
125	160	158	155	153	150	138	125	125	125	118	112	105
160	224	221	214	210	205	192	176	168	160	152	145	139

DPX³ 250

In (A)	Temperatura (C)											
	-25	-20	-10	-5	0	10	20	30	40	50	60	70
40	54	53	51	50	49	48	45	41	40	38	36	34
100	135	132	128	126	123	120	112	102	100	94	90	84
160	216	211	205	201	197	192	179	163	160	151	143	134
200	270	264	256	251	246	240	224	203	200	189	179	168
250	338	330	320	314	308	300	280	254	250	236	224	210

1: 2 polos en serie
2: 3 polos en serie

Desclasificación a diferentes alturas

Altura (m)	2000	3000	4000
Corriente asignada (A)	1 x In	0.96 x In	0.93 x In
Tensión asignada (V)	DPX ³ sin dif.	690	690
	DPX ³ con dif.	500	500

DPX³ 160/250

DPX³ 160 termomagnético Curva de disparo

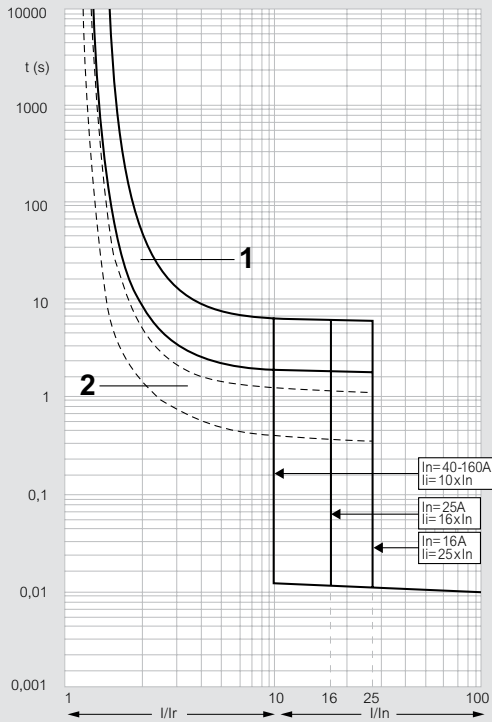

t: tiempo
 I: corriente de funcionamiento
 I_r: corriente de ajuste
 Curva n. 1: característica con arranque en frío
 Curva n. 2: característica con arranque en caliente

DPX³ 250 termomagnético Curvas de disparo

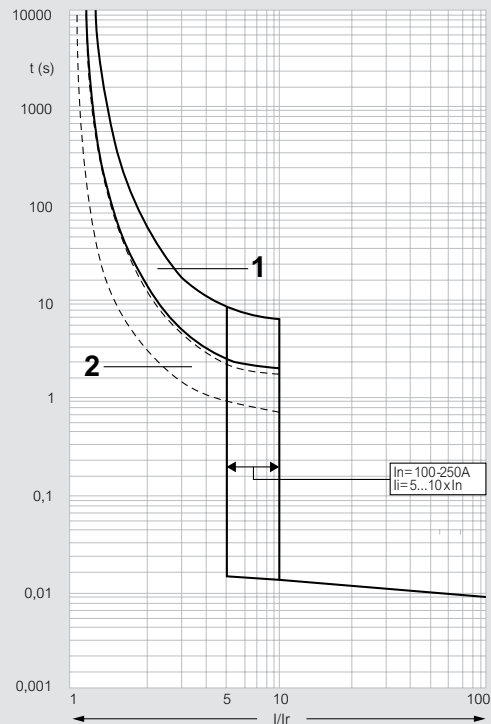

t: tiempo
 I: corriente de funcionamiento
 I_r: corriente de ajuste
 Curva n. 1: característica con arranque en frío
 Curva n. 2: característica con arranque en caliente

DPX³ 160 termomagnético con diferencial integrado Curvas de disparo

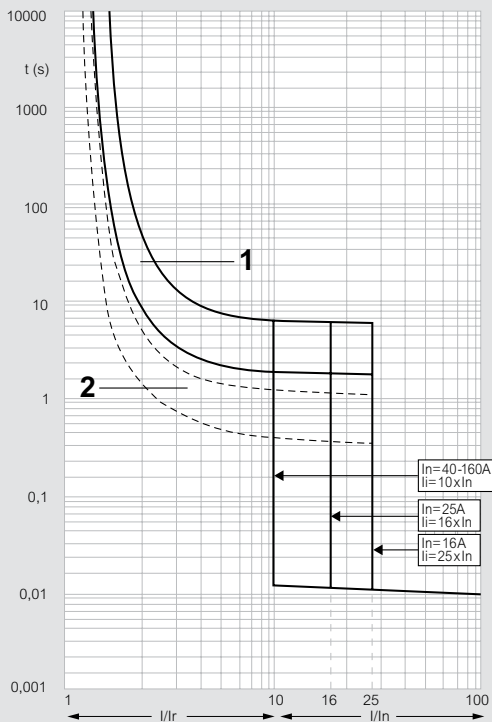

t: tiempo
 I: corriente de funcionamiento
 I_r: corriente de ajuste
 Curva n. 1: característica con arranque en frío
 Curva n. 2: característica con arranque en caliente

DPX³ 250 termomagnético con diferencial integrado

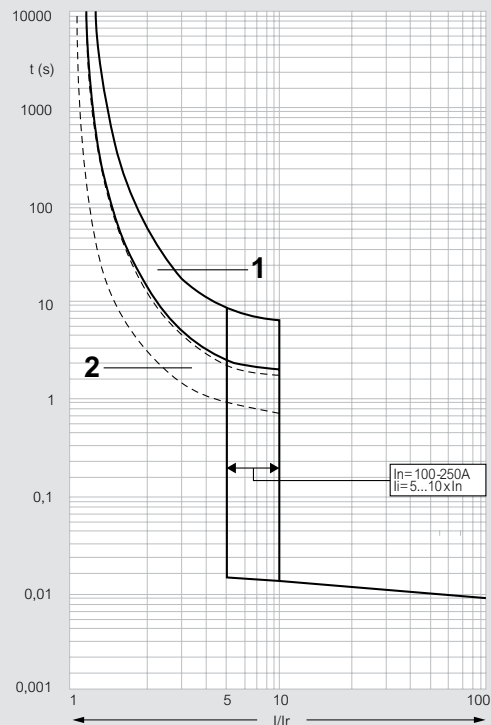

t: tiempo
 I: corriente de funcionamiento
 I_r: corriente de ajuste

DPX³ 250 electrónico Curvas de disparo

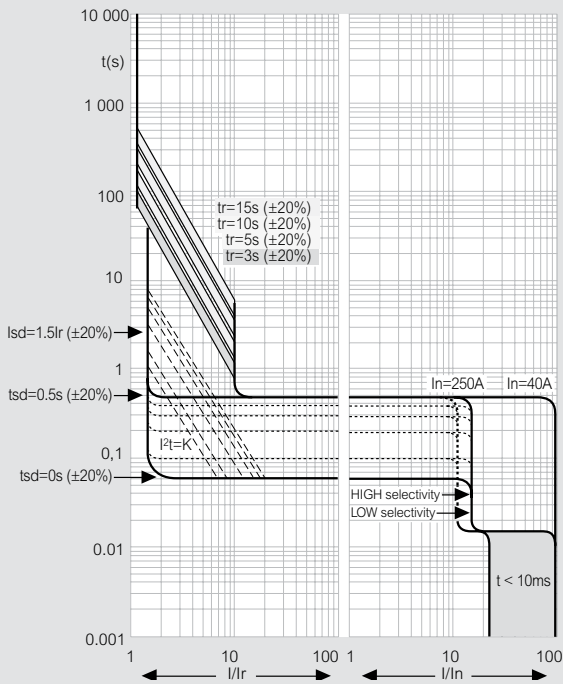

Ajuste del DPX³ termomagnético

Configuración	DPX ³ magneto térmico	DPX ³ con diferencial
Ir umbral de disparo de sobrecarga (térmico)	0.4 a 1 In	0.4 a 1 In
Im cortocircuito umbral de disparo (magnético)	fijo: 10 In ⁽¹⁾	fijo: 10 In ⁽¹⁾
I_{Δn} (A)	-	0.03 - 0.03 - 1 - 3
Δt (s)	-	0 - 0.3 - 1 - 3

1: 400 A para DPX³ 160 In 16 A y 25 A

Ajuste del DPX³ electrónico

Configuración	DPX ³	DPX ³ con diferencial
Ir umbral de disparo de la sobrecarga (retardo largo)	0.4 a 1 In	
tr retardo de disparo retardo largo	3 - 5 - 10 - 15 s	
Isd cortocircuito umbral de disparo (retardo corto)	1.5 - 2 - 2.5 - 3 - 4 - 5 - 6 - 7 - 8 - 9 - 10 x Ir	
tsd retardo de disparo retardo corto	0.01 - 0.1 - 0.2 - 0.3 - 0.4 - 0.5 s	
Ig	(0.2 - 0.3 - 0.4 - 0.5 - 0.6 - 0.7 - 0.8 - 1 - PARO) x In	
tg	0.1 - 0.2 - 0.5 - 1 s	

Curva de disparo de un DPX³ termomagnético

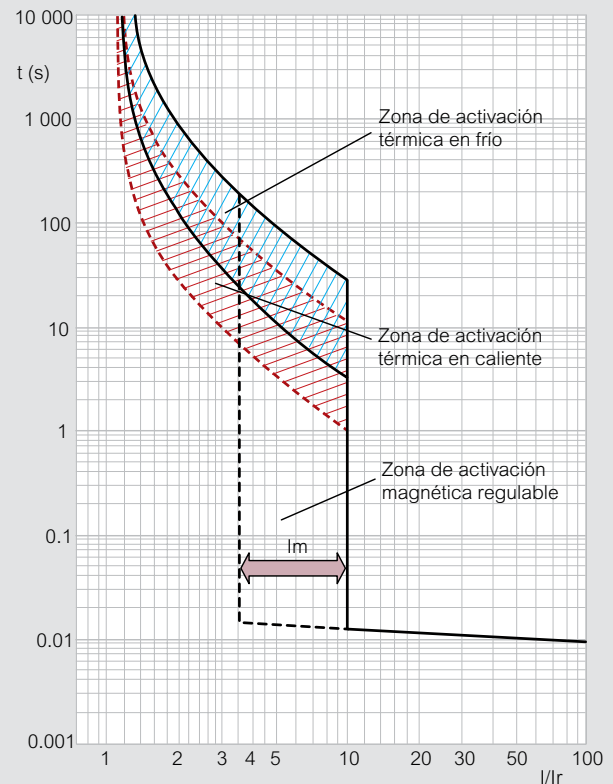

I: corriente real

Ir: protección térmica contra sobrecargas (ajuste: $I_r = x I_n$)

Im: protección magnética contra cortocircuitos (ajuste: $I_m = x I_n$ o $I_m = x I_r$)

La abscisa de las curvas que representa la relación I/I_r , modificar el ajuste de I_r no modifica la representación gráfica del disparo térmico. Por el contrario, el ajuste magnético se puede leer directamente (de 3.5 a 10 en este ejemplo).

DPX³ 630/1600

curvas características y rangos de ajuste DPX³

Curva de disparo para un DPX³ electrónico S1, ajustable I_r y I_{sd}

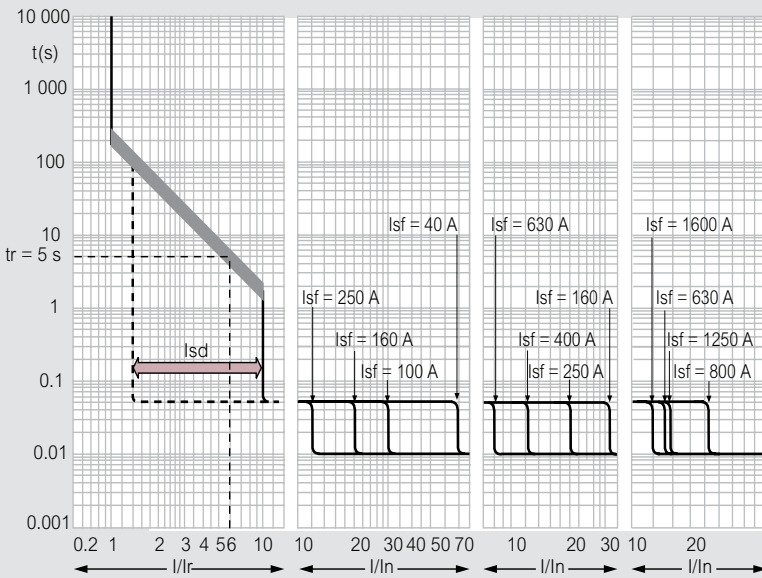

I: corriente real
 I_r: protección retardo largo contra las sobrecargas (ajuste: I_r = x I_n)
 I_{sd}: tiempo de acción de la protección de retardo largo (valor fijo: 5 s a 6 I_r)
 I_{sd}: protección de retardo corto contra cortocircuitos (ajuste: I_m = x I_r, entre 1.5 y 10 I_r en este ejemplo)
 I_{sd}: tiempo de acción de la protección de retardo corto (valor fijo: 0.05 s)
 I_f: umbral fijo protección instantánea (4 a 20 kA según modelo)

Curva de disparo para un DPX³ electrónico S2, ajustable I_r, I_{sd}, t_r y t_{sd}

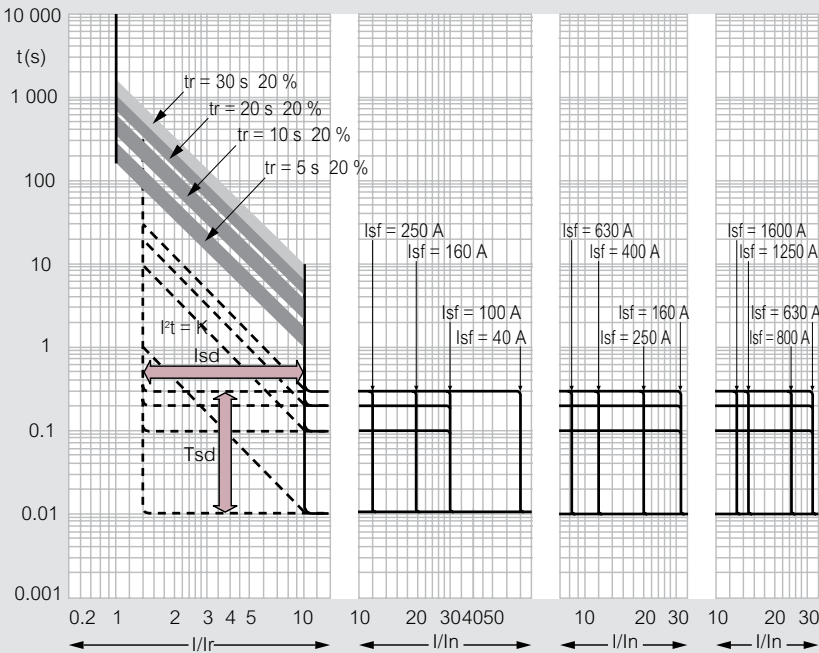

I: corriente real
 I_r: protección retardo largo contra las sobrecargas (ajuste: I_r = x I_n)
 t_r: tiempo de acción de la protección de retardo largo (valor fijo: 5 a 30 s)
 I_{sd}: protección de retardo corto contra cortocircuitos (ajuste: I_m = x I_r, entre 1.5 y 10 I_r en este ejemplo)
 t_{sd}: tiempo de acción de la protección de retardo corto (ajuste: 0 a 0.3 s)
 I²t constante (ajustable por t_{sd})
 I_f: umbral fijo protección instantánea (4 a 20 kA según modelo)

Ajuste del DPX³ termomagnético

Configuración	DPX ³ 630	DPX ³ 1600
I _r umbral de disparo sobrecarga (térmico)	0.8 a 1 I _n	0.8 a 1 I _n
En cortocircuito umbral de disparo (magnético)	5 a 10 I _n	5 a 10 I _n

Ajuste para DPX³ electrónico

Configuración	DPX ³ 630 / 1600 S1	DPX ³ 630 / 1600 S2
I _r umbral de disparo de sobrecarga (retardo largo)	(0.4 - 0.5 - 0.6 - 0.7 - 0.8 - 0.9 - 0.95 - 1) x I _n	
t _r retardo largo duración de disparo	fijo: 5 s (a 6 I _r)	5 - 10 - 20 - 30 s (à 6 I _r)
I _{sd} cortocircuito umbral de disparo (retardo corto)	(1.5 - 2 - 3 - 4 - 5 - 6 - 8 - 10) x I _r ⁽¹⁾	
t _{sd} retardo corto retraso de disparo	fijo: 0.05 s	0 - 0.1 - 0.2 - 0.3 s

1: 7.9 I_r para DPX³ 630 I_n 630 A



Inversores de alimentación para DPX³ 160 y 250

La inversión de alimentación cambia la fuente de alimentación de la instalación por una alimentación de reserva en caso de fallo en la alimentación principal.

El dispositivo de enclavamiento DPX³ simplifica notablemente la instalación del inversor de alimentación:

- Montaje frontal
- Tamaño compacto
- Sin necesidad de ajustes
- Posibilidad de utilizar un DPX³ 160 y un DPX³ 250 conjuntamente
- Versión fija montada en perfil, permitiendo la instalación en armarios pequeños
- Solo 2 referencias del catálogo cubren todos los DPX³, independientemente del tamaño

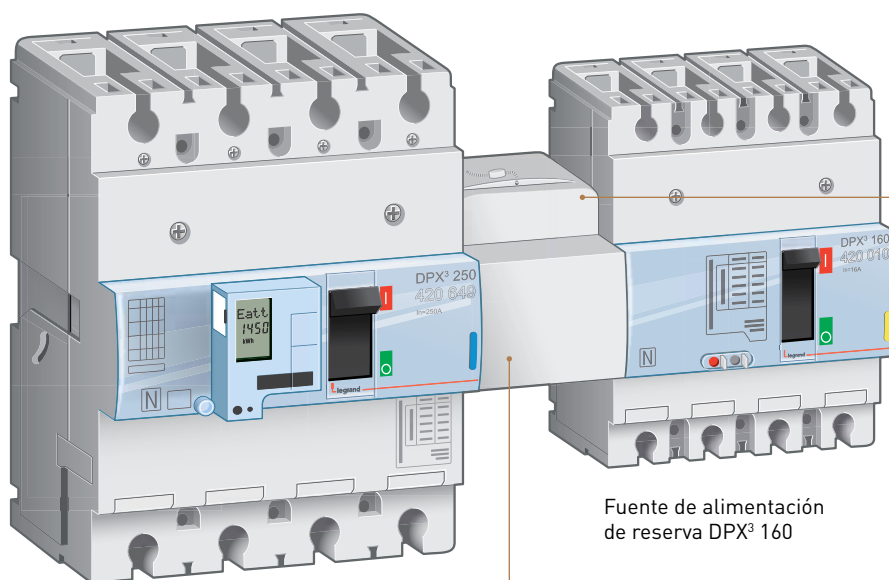

Uso normal
DPX³ 250

Enclavamiento para
inversión de alimentación

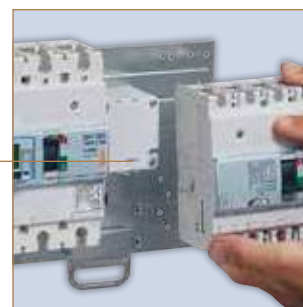

Fácil de instalar:
montaje en panel frontal
sin ajustes

INVERSIÓN DE ALIMENTACIÓN MOTORIZADA PARA FUNCIONAMIENTO CONTINUO

En combinación con una unidad de control automatizada, la inversión de alimentación puede controlarse localmente o incluso remotamente mediante supervisión.





Soluciones Legrand para

distribución y calidad de la energía



CELDA DE MEDIA TENSIÓN,

- clase 24KV para la distribución en media tensión.
- alta performance y seguridad para su operación
 - diseño compacto para un menor espacio ocupado
 - modularidad para implementar distintas soluciones

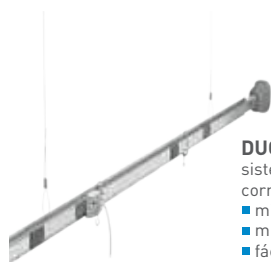

DUCTOS DE BARRA ZUCCHINI PARA ILUMINACIÓN,

- sistema de canalización rígida para distribución de corrientes hasta 40A y hasta 63A para distribución.
- mitad del tiempo de instalación con respecto del cable
 - mínima interrupción
 - fácil de modificar
 - balanceo de cargas simple

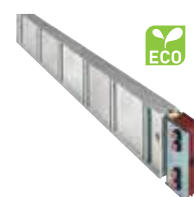

DUCTOS DE BARRA ZUCCHINI DE POTENCIA,

- sistema de canalización rígida para distribución de corrientes hasta 5000A.
- menos pérdidas eléctricas
 - calidad de conexión eléctrica siempre garantizada de fábrica
 - ECM: bajas emisiones electromagnéticas



TRANSFORMADORES SECOS ZUCCHINI,

- aislados en resina, con una gama desde 100 hasta 16000 KVA.
- bajo costo de mantención
 - menor volumen
 - respeto del medio ambiente, no requieren foso
 - bajos niveles de ruido

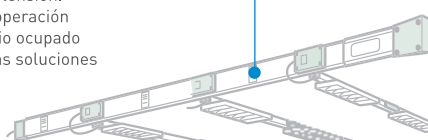

DISTRIBUCIÓN DE POTENCIA,

- protección y seguridad garantizadas.
- oferta de disyuntores hasta 6300A
 - selectividad y coordinación
 - armarios componibles hasta 6300A

BANCO DE CONDENSADORES,

- calidad de la energía y compensación en media y baja tensión.
- alta resistencia a fuertes campos eléctricos
 - bajas pérdidas de potencia
 - bancos de condensadores integrados
 - bancos con filtros armónicos



DISTRIBUCIÓN DE POTENCIA, CONTROL Y AHORRO DE ENERGÍA ELÉCTRICA

Legrand, hace suyo el desafío de contribuir a la reducción de los gastos eléctricos proponiendo soluciones que garanticen seguridad, continuidad de servicio y calidad de la energía, dirigidas a contribuir al ahorro energético de nuestros clientes.



DRX

ahora hasta 630 A

TRES TAMAÑOS DE 2P Y 3P

Nuevo DRX 630, amplia gama hasta 630 A.

PODERES DE CORTE DESDE 25 kA HASTA 50 kA

Una amplia gama de corrientes nominales y poderes de corte que les permite ser usados en todo tipo de instalaciones.



DRX 125 de 15 a 125 A
montaje en riel 
din o placa

DRX 250 de 125 a 250 A
montaje en riel 
din o placa

NEW DRX 630 de 320 a 630 A
montaje en placa

	10 kA	25 kA	36 kA	50 kA
DRX 125	•		•	
DRX 250		•		
DRX 630				•

DRX™

Interruptores en caja modelada fijos de 15 A hasta 630 A



0 270 68

Características técnicas y dimensiones: **pág. 46-54**

Para protección de líneas eléctricas de baja tensión 3 polos en conformidad con estándar IEC 60947-2

Relé térmico fijo

Relé magnético fijo (10 x In)

Suministrados con tornillos:

- M5 para calibres hasta 50 A y M8 para calibres sobre 50 A

- Tornillos de fijación

- 2 pantallas aislantes

Emb.	Ref.	DRX 125 - 10 kA
	3P	Capacidad de ruptura Icu 10kA/415 Vac
1	0 270 00	15 A
1	0 270 01	20 A
1	0 270 02	25 A
1	0 270 03	30 A
1	0 270 04	40 A
1	0 270 05	50 A
1	0 270 06	60 A
1	0 270 07	75 A
1	0 270 08	100 A

Emb.	Ref.	Adaptador para riel simétrico
1	0 271 87	Para DRX 125 - 3 polos
1	0 271 88	Para DRX 250 - 3 polos

Emb.	2P	3P	In	DRX 125 - 36 kA
				Capacidad de ruptura Icu 36 kA/415 Vac
1	0 270 50	0 270 60	15 A	
1	0 270 51	0 270 61	20 A	
1	0 270 52	0 270 62	25 A	
1	0 270 53	0 270 63	30 A	
1	0 270 54	0 270 64	40 A	
1	0 270 55	0 270 65	50 A	
1	0 270 56	0 270 66	60 A	
1	0 270 57	0 270 67	75 A	
1	0 270 58	0 270 68	100 A	

Emb.	3P	DRX 250
		Capacidad de ruptura Icu 25 kA/415 Vac
1	0 271 12	125 A
1	0 271 13	150 A
1	0 271 14	175 A
1	0 271 15	200 A
1	0 271 16	225 A
1	0 271 17	250 A

Emb.	3P	DRX 630
		Capacidad de ruptura Icu 50 kA/415 Vac
1	0 272 42	320 A
1	0 272 43	400 A
1	0 272 44	500 A
1	0 272 45	630 A

DRX™ 125

características técnicas y curvas

Curvas

DRX 125 $I_{max} = 125 \text{ A de } 10 \text{ kA a } 36 \text{ kA}$ 3P a 415 V~

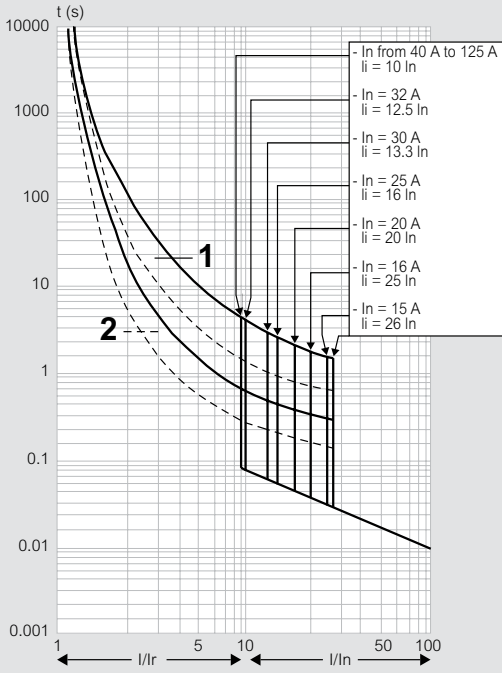

t = tiempo
 I = corriente real
 Ir = corriente calibrada
 1 = característica de arranque en frío
 2 = característica de arranque en caliente

Características de energía específica pasante

DRX 125 $I_{max} = 125 \text{ A de } 10 \text{ kA a } 36 \text{ kA}$ 3P a 415 V~

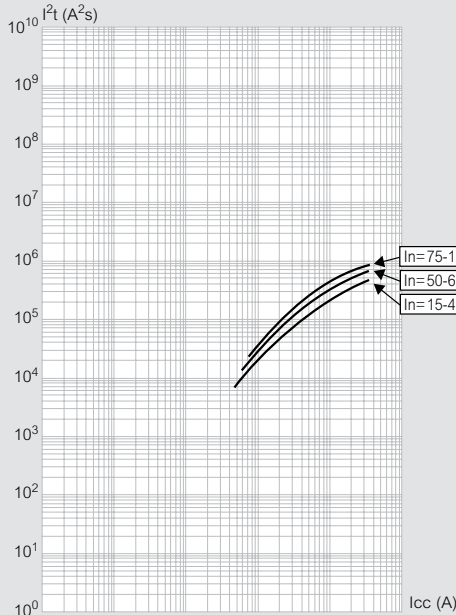

I_{cc} = corriente de cortocircuito simétrica estimada (valor RMS)
 I^2t (A²s) = energía específica

Limitación de corriente

DRX 125 $I_{max} = 125 \text{ A de } 10 \text{ kA a } 36 \text{ kA}$ 3P - 4P a 415 V~

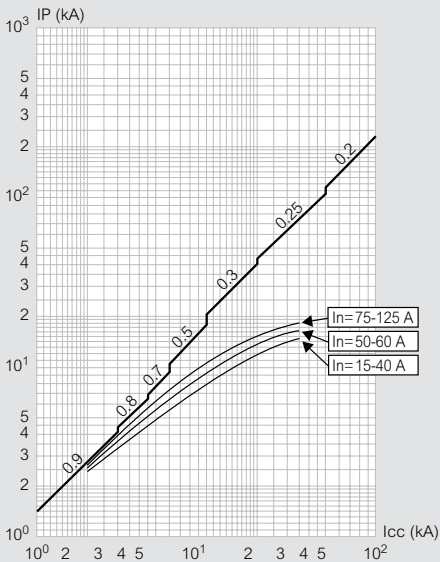

I_{cc} = corriente de cortocircuito simétrica estimada (valor RMS)
 I_p = máxima corriente de cortocircuito

— máxima corriente de cortocircuito esperada, correspondiente al factor de potencia
 — máxima corriente de cortocircuito real (valor pico)

Características técnicas

	DRX 10 kA	DRX 36 kA	DRX 36 kA
Número de polos	3P	2P	3P
Corriente nominal (A)	15-125	15-100	15-125
Tensión de aislamiento U_i (V)	690	690	690
Resistencia máxima a la sobretensión U_{imp} (kV)	6	6	6
Tensión máxima de utilización (50/60 Hz) U_e (V)	550	550	550
	110/130 V~	50	75
	220/240 V~	25	60
	277 V~	-	50
Capacidad de ruptura última I_{cu} (kA) IEC 60947-2	380/415 V~	10	36
	440/460 V~	10	30
	480/550 V~	7,5	20
	600 V~	5	10
	125 V=	10 ⁽²⁾	20 ⁽²⁾
	250 V=	5 ⁽²⁾	10 ⁽²⁾
Capacidad de ruptura última I_{cs} (kA) NEMA AB-1	240 V~	25	100
	480 V~	7,5	20
	600 V~	5	10
Capacidad de ruptura I_{cs} (% I_{cu})		50	50
Categoría de utilización		A	A
Recomendado para aislación		YES	YES
	mecánicas	25000	25000
Vida útil (maniobras)		8000	8000
	eléctricas a I_n	10000	10000
	eléctricas a 0.5 I_n	10000	10000

1: 1P - I_{cu} 25 kA (220/240 V~)
 2: 2 polos en serie

2 polos en serie

Valor pico

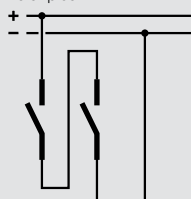

DRX™ 125

dimensiones, indicaciones de montaje y conexión

Dimensiones

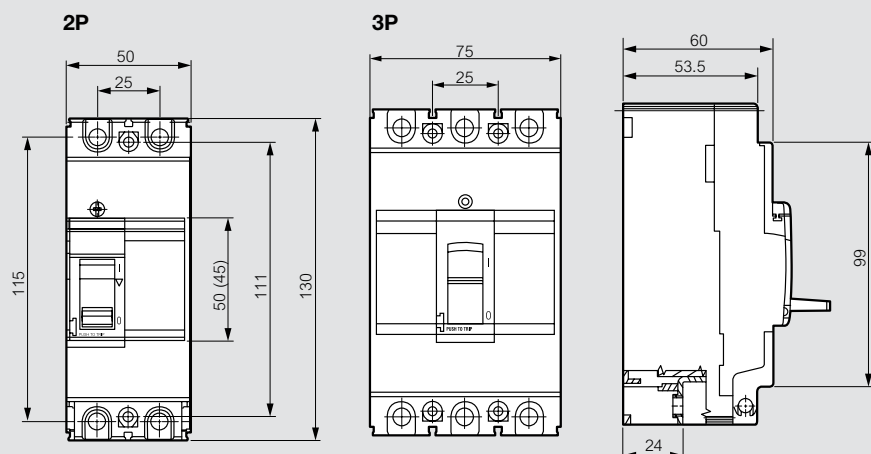

Indicaciones de montaje

Corte de puerta



DRX™ 125

dimensiones, indicaciones de montaje y conexión

Montaje en riel DIN con panel

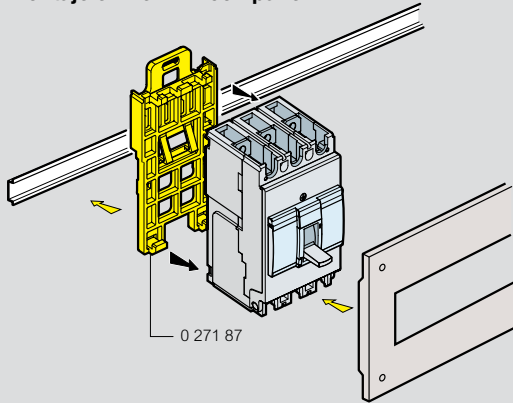

Arreglo en placa

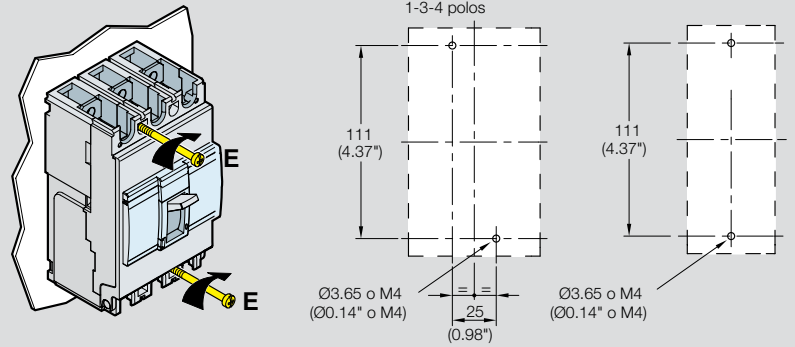

Conexión

Conexión vía cable $I_n \leq 100 A$

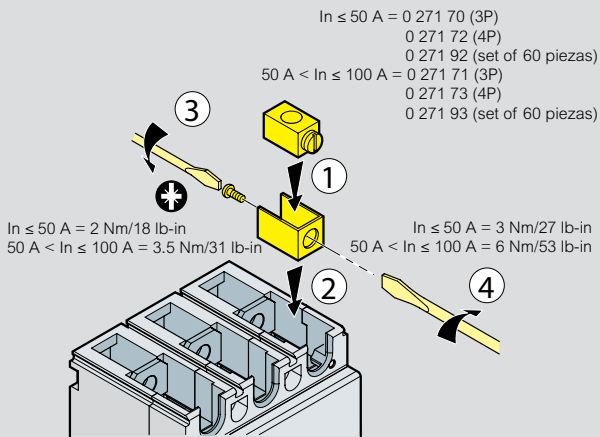

Conexión vía cable $I_n = 125 A$

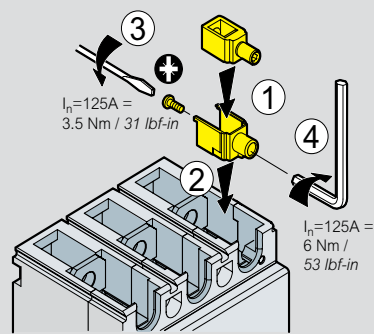

DRX ≤ 50 A	50 A < In ≤ 100 A	In = 125 A
Flexible 2.5 → 10 mm ² #14 → #8 AWG	Flexible 10 → 35 mm ² #8 → #3/2 AWG	Flexible 35 → 50 mm ² #3/2 → #1/0 AWG
Sólido 2.5 → 16 mm ² #14 → #6 AWG	Sólido 10 → 50 mm ² #8 → #1/0 AWG	Sólido 35 → 50 mm ² #3/2 → #1/0 AWG

2,5 to 4 mm² (#14 to #10 AWG)
conexión de cables flexibles vía terminales

Conexión vía barra

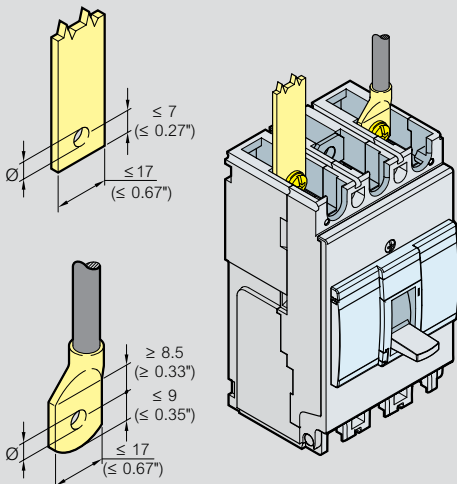

$I_n \leq 50 A$	$50 A < I_n \leq 125 A$
Ø 5.5 mm / 0.21"	Ø 8.5 mm / 0.32"

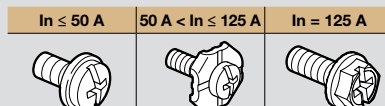

DRX™ 250

características técnicas y curvas

Curvas

DRX 250 $I_{max} = 250$ A de 18 kA a 36 kA 3P - 4P a 415 V~

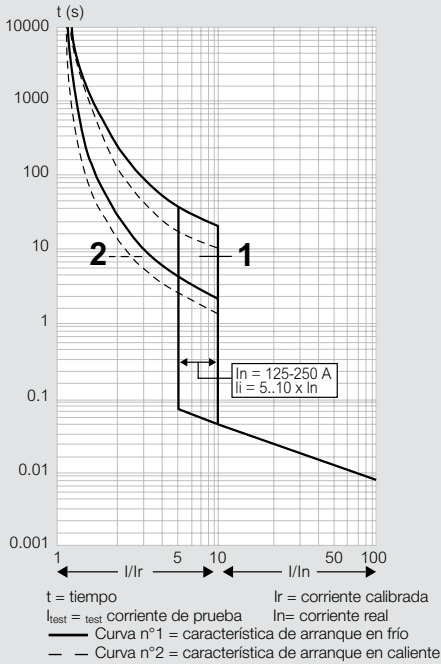

Características de energía específica pasante

DRX 250 $I_{max} = 250$ A from 18 kA to 36 kA 3P - 4P at 415 V~

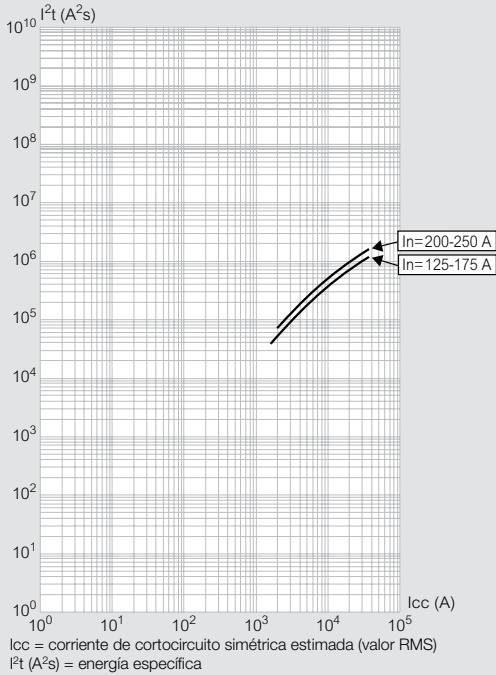

Limitación de corriente

DRX 250 $I_{max} = 250$ A de 18 kA a 36 kA 3P - 4P a 415 V~

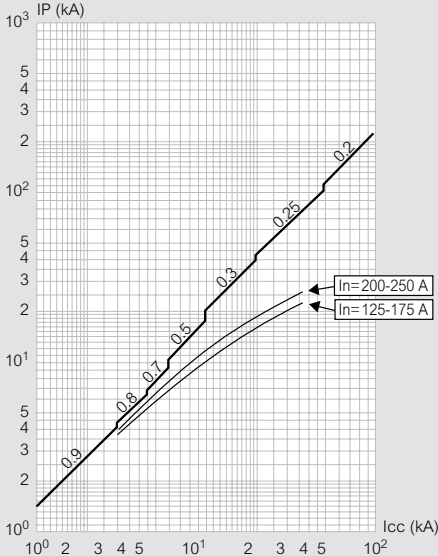

— máxima corriente de cortocircuito esperada, correspondiente al factor de potencia
 — máxima corriente de cortocircuito real (valor pico)

Características técnicas

	DRX - 18 kA	DRX - 25 kA	DRX - 36 kA
Número de polos	3P - 4P	3P - 4P	3P - 4P
Corriente nominal (A)	125-250	125-250	125-250
Tensión de aislamiento U_i (V)	690	690	690
Resistencia máxima a la sobretensión (kV)	6	6	6
Tensión máxima de utilización (50/60 Hz) U_e (V)	600	600	600
Capacidad de ruptura última I_{cu} (kA) IEC 60947-2	110/130 V~	35	60
	220/240 V~	35	50
	380/415 V~	18	25
	440/460 V~	15	25
	480/550 V~	10	15
	600 V~	7,5	10
Capacidad de ruptura última I_{cu} (kA) NEMA AB-1	125 V=	10 ⁽¹⁾	20 ⁽¹⁾
	250 V=	5 ⁽¹⁾	10 ⁽¹⁾
Capacidad de ruptura última I_{cu} (kA)	240 V~	35	50
Capacidad de ruptura I_{cs} (% I_{cu})	480 V~	10	15
Capacidad de ruptura I_{cs} (% I_{cu})	600 V~	7,5	10
Categoría de utilización	A	A	A
Recomendado para aislación	YES	YES	YES
Vida útil (maniobras)	mecánicas	25000	25000
	eléctricas a I_n	8000	8000
	eléctricas a 0,5 I_n	10000	10000

1: 2 polos en serie

2 polos en serie

Valor pico

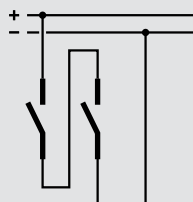

DRX™ 250

dimensiones, indicaciones de montaje y conexión

Dimensiones

3P

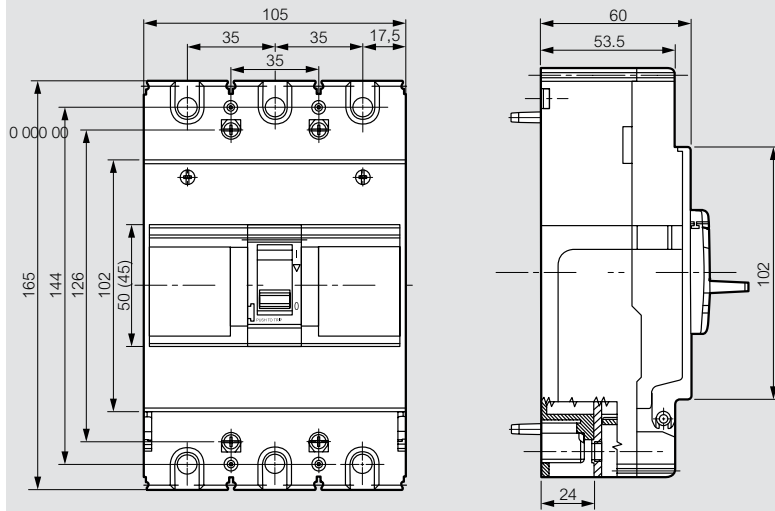

Indicaciones de montaje

Corte de puerta

3P

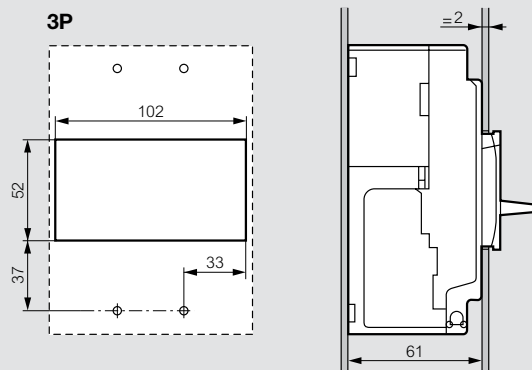

3P

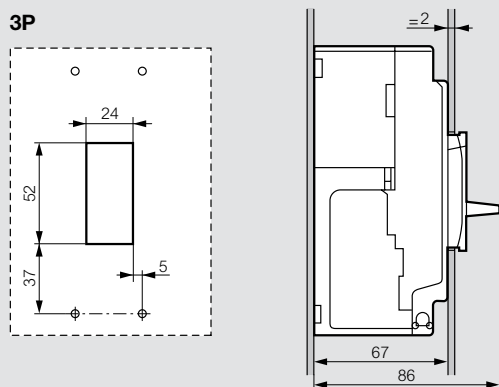

DRX™ 250

dimensiones, indicaciones de montaje y conexión

Montaje en riel DIN con panel

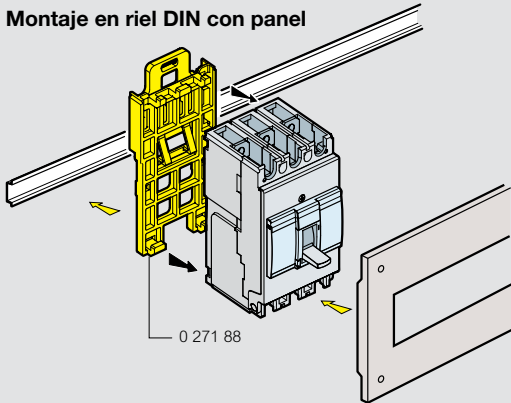

Arreglo en placa

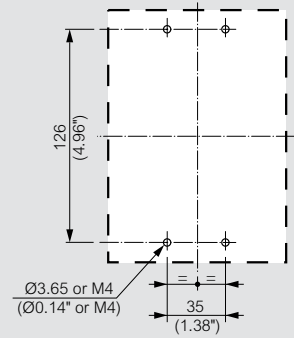
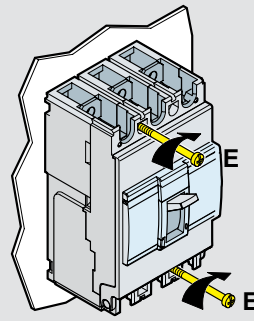

Conexión

Conexión vía barra

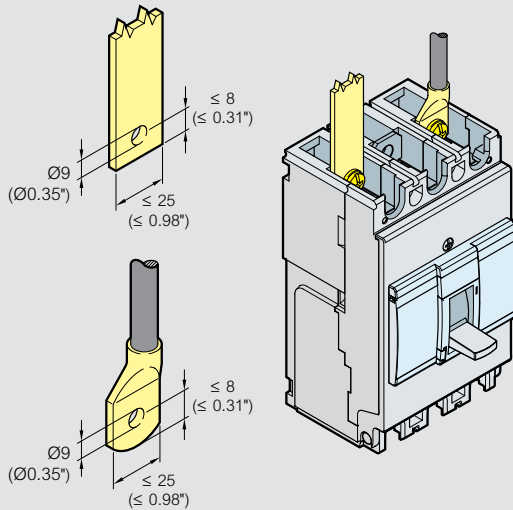

Conexión vía cable

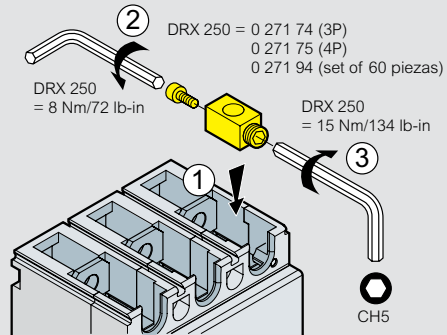

DRX 250 - 125 a 250 A

- Flexible
35 mm² ➔ 120 mm²
#2 ➔ #250 MCM
- o
- Sólido
35 mm² ➔ 150 mm²
#2 ➔ #300 MCM

DRX™ 630

características técnicas y curvas

Curves

DRX 630 $I_{max} = 630 \text{ A}$ de 36kA a 50 kA 3P - 4P

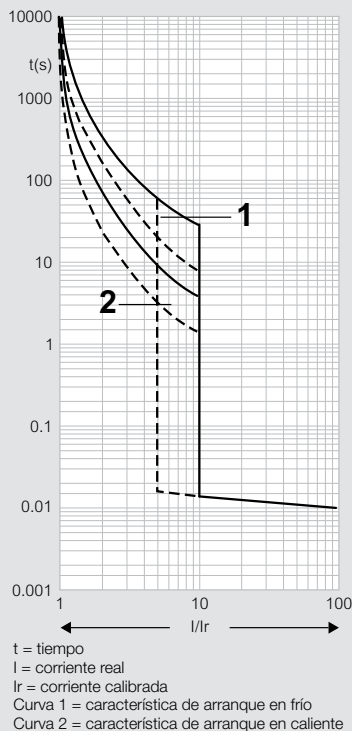

Características de energía específica pasante

DRX 630 $I_{max} = 630 \text{ A}$ from 36kA to 50 kA 3P - 4P at 415 V \sim

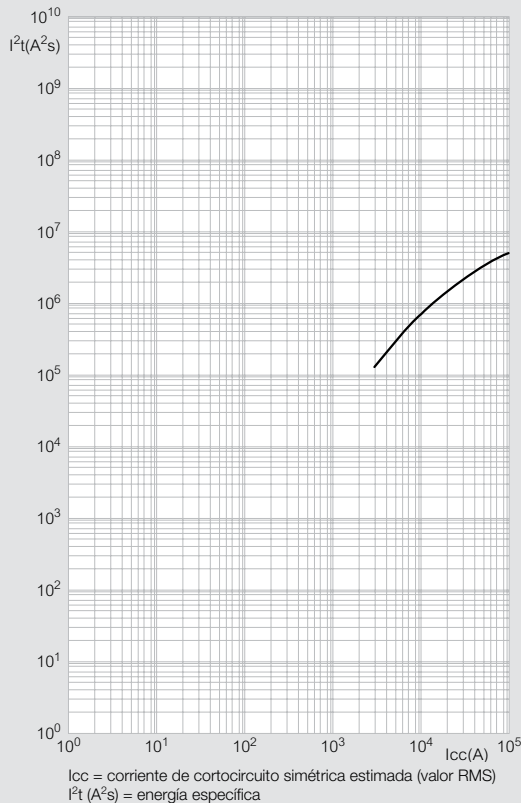

Limitación de corriente

DRX 630 $I_{max} = 630 \text{ A}$ from 36kA to 50 kA 3P - 4P

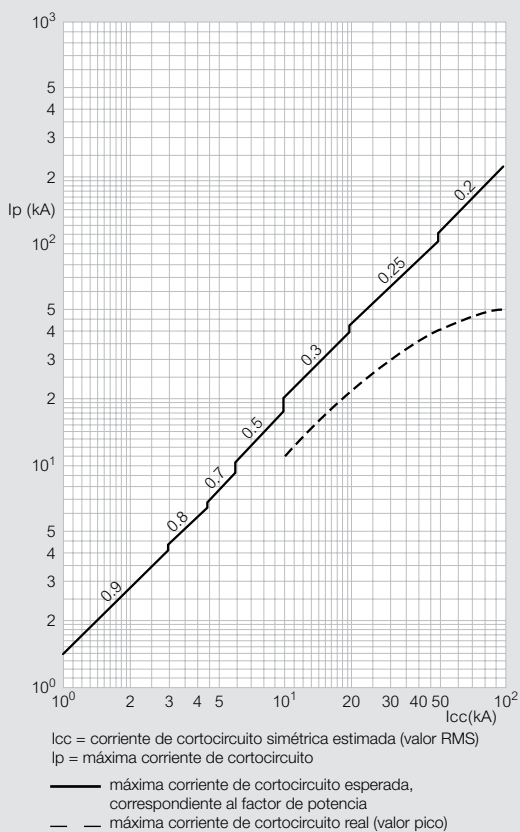

Características técnicas

	DRX - 36 kA	DRX - 50 kA
Número de polos	3P - 4P	3P - 4P
Corriente nomina (A)	320-630	320-630
Tensión de aislamiento U_i (V)	690	690
Resistencia máxima a la sobretensión (kV)	6	6
Tensión máxima de utilización (50/60 Hz) U_e (V)	600	600
Capacidad de ruptura última I_{cu} (kA) IEC 60947-2	220/240 V \sim	65
	380/415 V \sim	36
	440/460 V \sim	30
Capacidad de ruptura última I_{cs} (% I_{cu}) NEMA AB-1	480/550 V \sim	25
	125 V \equiv	40
Capacidad de ruptura última I_{cu} (kA) NEMA AB-1	250 V \equiv	36
	240 V \sim	60
Capacidad de ruptura I_{cs} (% I_{cu})	480 V \sim	25
Categoría de utilización	550 V \sim	25
Recomendado para aislación	50	50
Vida útil (maniobras)	A	A
	YES	YES
	mecánicas	25000
eléctricas a I_n	8000	8000
	eléctricas a 0.5 I_n	10000

1: 2 polos en serie

2 polos en serie

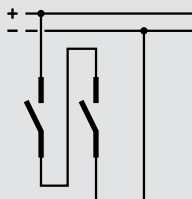

DRX™ 630

dimensiones, indicaciones de montaje y conexión

Dimensiones

3P

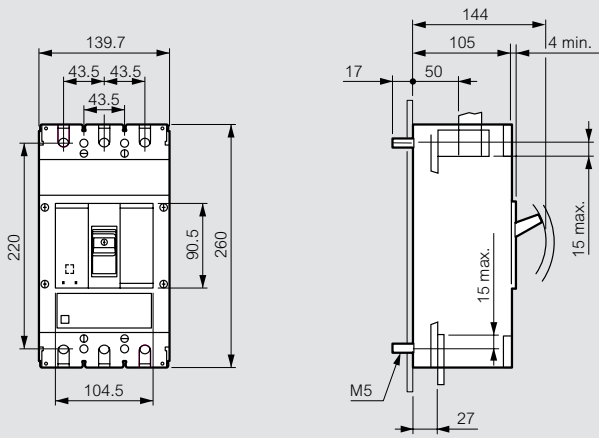

Corte de puerta

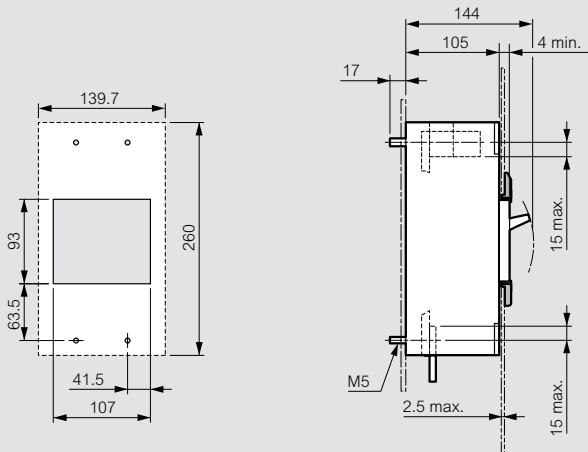

Conexión

Conexión vía busbar

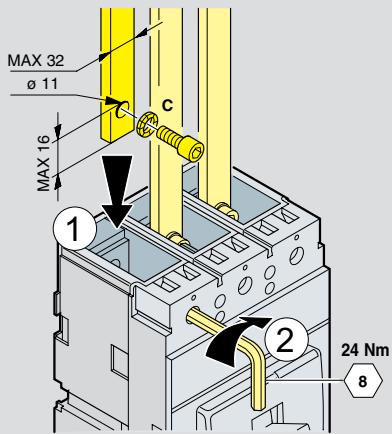

Conexión vía cable

Con terminales tipo jaula Cat.No 0 262 50

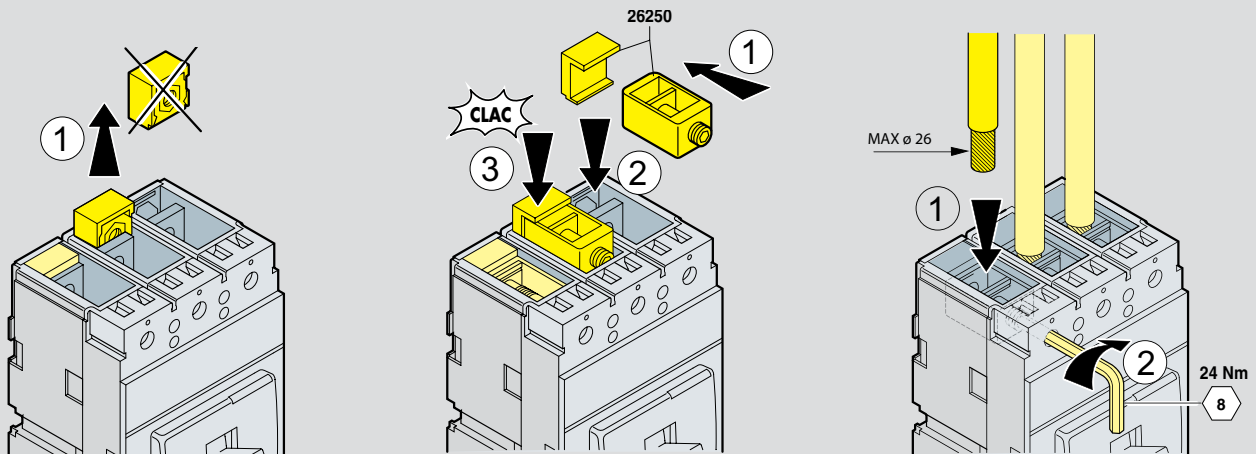

Con terminales tipo jaula de alta capacidad Cat.No 0 262 51

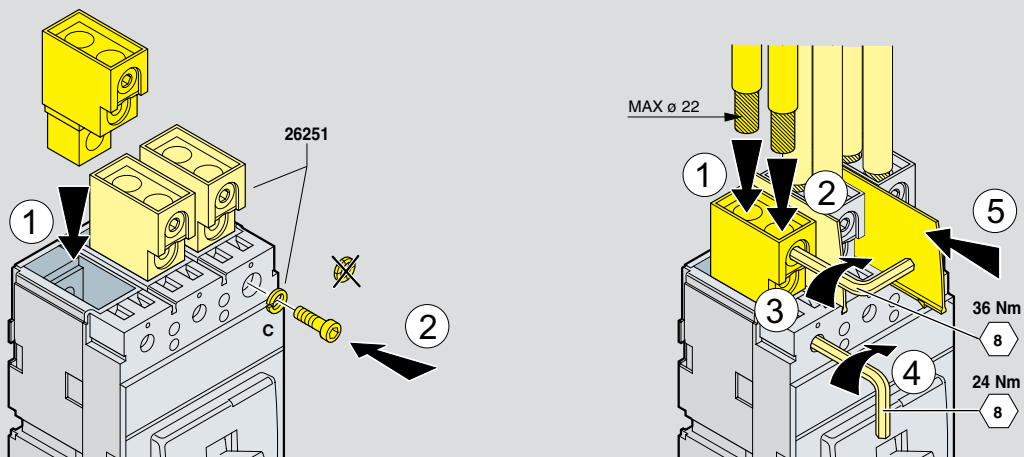

Soluciones Industriales:

Legrand le ofrece una gama completa de soluciones para las necesidades de su proyecto industrial.

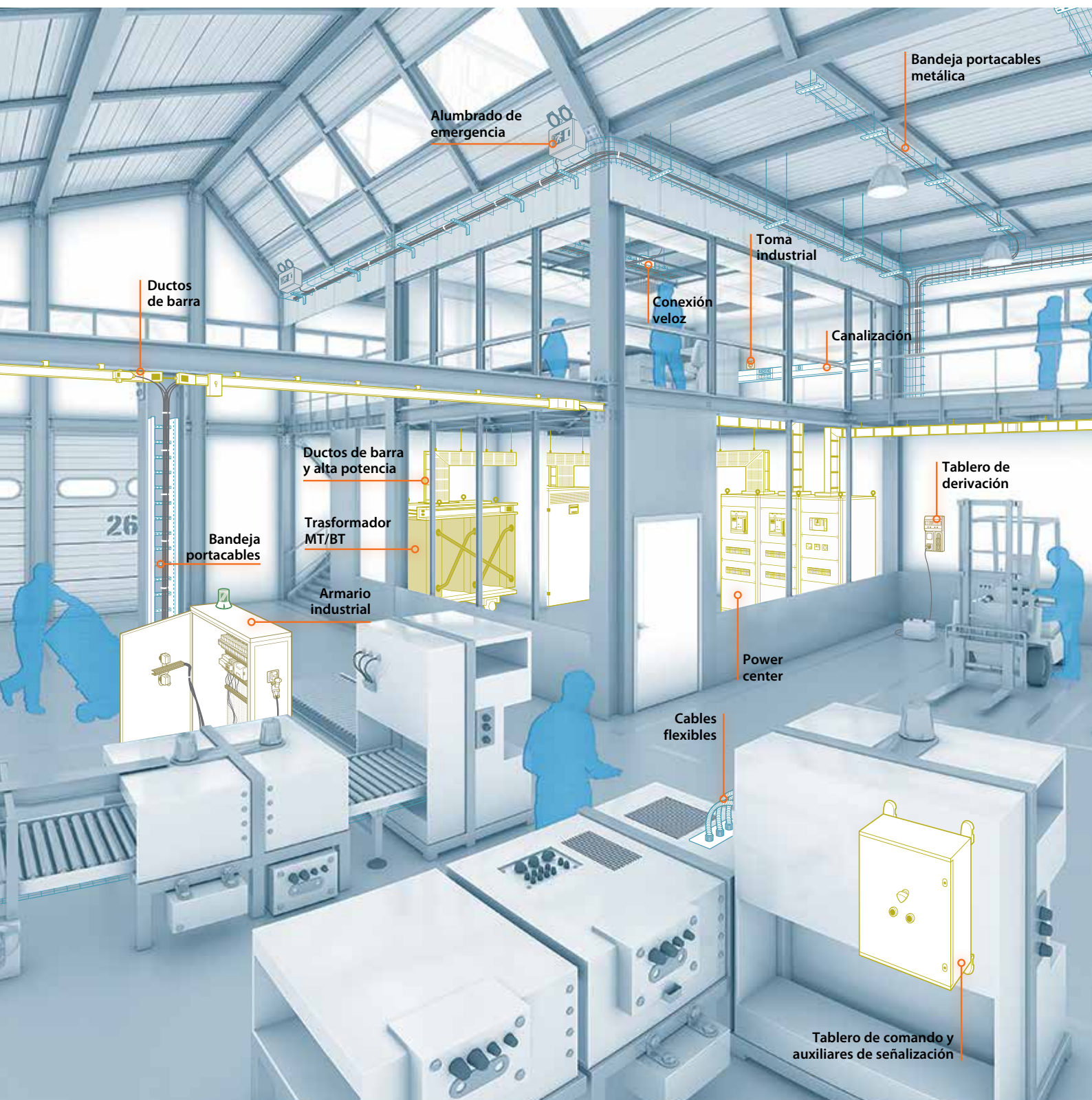

Controla el consumo y calidad de la energía

La medición es la base de todos los diagnósticos. Al monitorizar su consumo puede lograr ahorros del 8 al 12%. Y si se combina con una compensación de energía reactiva, puede ahorrar energía y optimizar el rendimiento de la instalación.



DESCUBRE LA GAMA

Centrales de medida multifunción y medidores de energía eléctrica EMDX³

- Mide, visualiza y controla el consumo de energía desde cualquier lugar.
- Visualiza dentro del tablero eléctrico, en la puerta del tablero eléctrico o remotamente, mediante comunicación electrónica.



▶▶▶ Contadores de energía eléctrica EMDX³.
Montaje en perfil



▶▶▶ Centrales de medida multifunción EMDX³
para montaje en puerta.



La medición se convierte en e.communicante

Gracias a las funciones de comunicación de las nuevas centrales de medida y contadores EMDX³, podrá proporcionar una dirección IP a cada tablero.

De este modo, la visualización de medidas llega lo más cerca posible de los usuarios y de los gestores energéticos (en PC, *smartphones*, etc.)



■ Centrales de medida Access y Premium con módulo de comunicación RS 485/IP (para proporcionar una dirección IP a cada tablero)



■ Contadores de energía y centrales de medida modulares RS 485



■ Convertidor RS 485/IP (para proporcionar una dirección IP a cada tablero)





0 146 68



0 146 69



0 146 68 + 0 146 75



0 146 74

0 146 77

0 146 78

Características técnicas: **pág. 62-63**

Son conformes a las normas:

- IEC 61557-12.
- IEC 62053-22 clase 0,5 S.
- IEC 62053-23 clase 2.

Emb.	Ref.	EMDX³ Access
1	0 146 68	Central multifunción <ul style="list-style-type: none"> • Pantalla LCD. • Medidas de intensidades, de tensiones, de potencias activas, reactivas y aparentes, de la temperatura interna y del factor de potencia. • Contabilización: <ul style="list-style-type: none"> - energía activa consumida o producida. - energía reactiva consumida o producida. - tiempo de funcionamiento. - impulsos. • THD tensiones e intensidades hasta rango 51. • Alarmas programables en todas las funciones. Admite 2 módulos opcionales. Montaje en puerta o en placa ciega. Dimensiones: 96 × 96 × 60 mm.
1	0 146 71	Módulo de comunicación Módulo de comunicación RS485. Enlace en JBUS/MODBUS.
1	0 146 72	Módulo de función Módulo de salida de impulsos. Se puede asociar a señales de alarma o al control de aparata. Módulo 1 salida.

Emb.	Ref.	EMDX³ Premium
1	0 146 69	Central multifunción <ul style="list-style-type: none"> • Pantalla LCD. • Medidas de intensidades, de tensiones, de potencias activas, reactivas y aparentes, de la temperatura interna y del factor de potencia. • Contabilización: <ul style="list-style-type: none"> - energía activa consumida o producida. - energía reactiva consumida o producida. - tiempo de funcionamiento. - impulsos. • Armónicos individuales hasta el rango 63. • Alarmas programables en todas las funciones. Admite 4 módulos opcionales. Montaje en puerta o en placa ciega. Dimensiones: 96 × 96 × 60 mm.
1	0 146 73	Módulos de comunicación Módulo de comunicación RS 485. Enlace en JBUS/MODBUS.
1	0 146 76	Módulo de comunicación IP. Enlace en MODBUS/TCP o en JBUS/MODBUS RTU sobre TCP.
1	0 146 78	Módulo de comunicación IP con pasarela RS 485. Enlace en MODBUS/TCP o en JBUS/MODBUS RTU sobre TCP. Posibilidad de conectar de 1 a 247 esclavos JBUS/MODBUS.
1	0 146 74	Módulos de función Módulo de memorización. Memorización de las potencias activas y reactivas durante 62 días, de las 10 últimas alarmas y de los valores medios de tensiones y frecuencias durante 60 días como máximo.
1	0 146 75	Módulo de vigilancia y de mando. 2 entradas/2 salidas. Salidas afectables en modo de vigilancia, mando a distancia o mando a distancia temporizado. Posibilidad de instalar hasta 3 módulos, es decir 6 entradas/6 salidas.
1	0 146 77	Módulo de temperatura. Indicación de la temperatura interna y posibilidad de conectar 3 sondas para medición de la temperatura externa.

EMDX³: contadores de energía

montaje sobre perfil



EMDX³: visualización



0 046 74



0 046 88



0 261 78



0 261 89

Características técnicas: **pág. 64**

Miden la energía eléctrica consumida por un circuito monofásico o trifásico aguas abajo del contador de distribución de energía.

Muestran el consumo de energía en kWh, además de otros valores, como (en función de las referencias) la intensidad, la energía activa, la energía reactiva y la potencia.

Son conformes a las normas IEC 62052-11, IEC 62053-21/23, IEC 61010-1.

MID: certificación que garantiza la precisión del contador para la refacturación de la energía consumida.

Emb. Ref. **Contadores monofásicos**

Emb.	Ref.	Conexión directa
	MID	
	0 046 78	63 A - 2 módulos. Salida por impulsos.
1	0 046 79	63 A - 2 módulos. Salida RS 485.

Contadores trifásicos

Emb.	Ref.	Conexión directa
	0 046 82	63 A - 4 módulos. Salida por impulsos.
1	0 046 83	63 A - 4 módulos. Salida RS 485.
	0 046 85	Conexión con TI 5 A - 4 módulos. Salida por impulsos.
	0 046 86	5 A - 4 módulos. Salida RS 485 y por impulsos.

Concentrador

Emb.	Ref.	Concentrador
1	0 046 89	Permite recoger: - las medidas realizadas por 7 contadores de energía por impulsos. - las informaciones de otros contadores (como contadores de gas, de agua, etc.). Permite transmitir la información mediante su salida RS 485. 4 módulos.

Emb. Ref. **Visualización**

Emb.	Ref.	Servidores web
		Permiten la consulta a distancia, mediante un navegador de Internet en un PC, mediante smartphones tipo iPhone o Android, mediante pantallas web, mediante tabletas tipo iPad o Archos, etc., de los valores recogidos en los contadores de energía y las centrales de medida, así como su historial.
1	0 261 78	Para 32 puntos de medida.
1	0 261 79	Puntos de medida ilimitados.
		Software
		Permiten la consulta local, mediante red privada, de los valores recogidos en los contadores de energía y las centrales de medida, así como su historial.
1	0 261 88	Para 32 puntos de medida.
1	0 261 89	Puntos de medida ilimitados.
		Convertidor IP
1	0 046 88	Permite la conversión RS 485 / Ethernet para conectar los contadores de energía y las centrales de medida a una red IP. 2 módulos DIN.



Integrar la medida **i.comunicación** a la **protección**

Legrand aporta una nueva dimensión a los nuevos interruptores DMX³ y DPX³ electrónicos, ya que ahora viene con la medición integrada. Permite asociar la medida a los interruptores DPX³ y DX³, gracias a las centrales de medida EMDX³.

TGBT

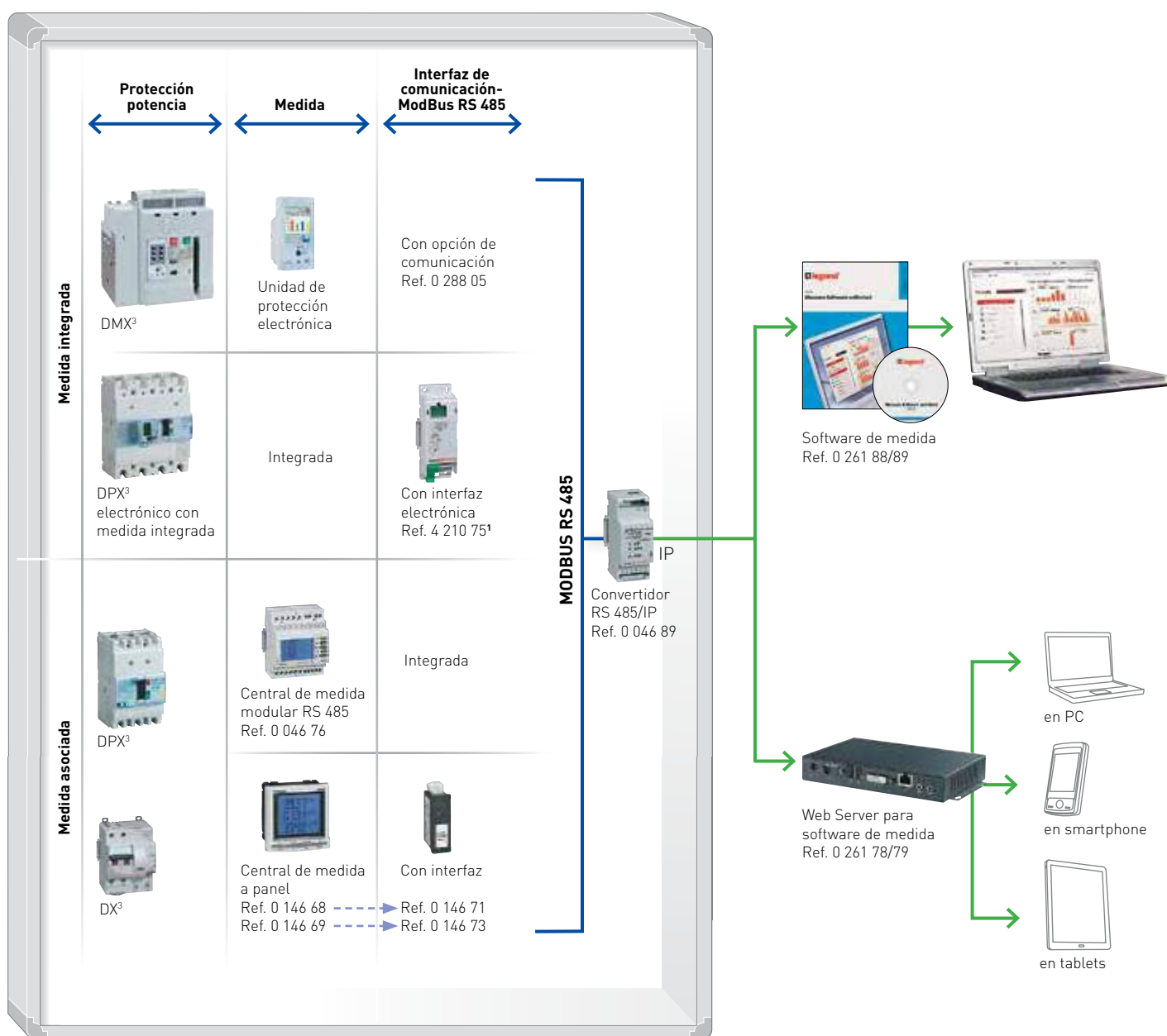

— RS 485 - Bus de campo

— Protocolo IP - Bus Ethernet

EMDX³

ejemplo de conexión con módulos de comunicación

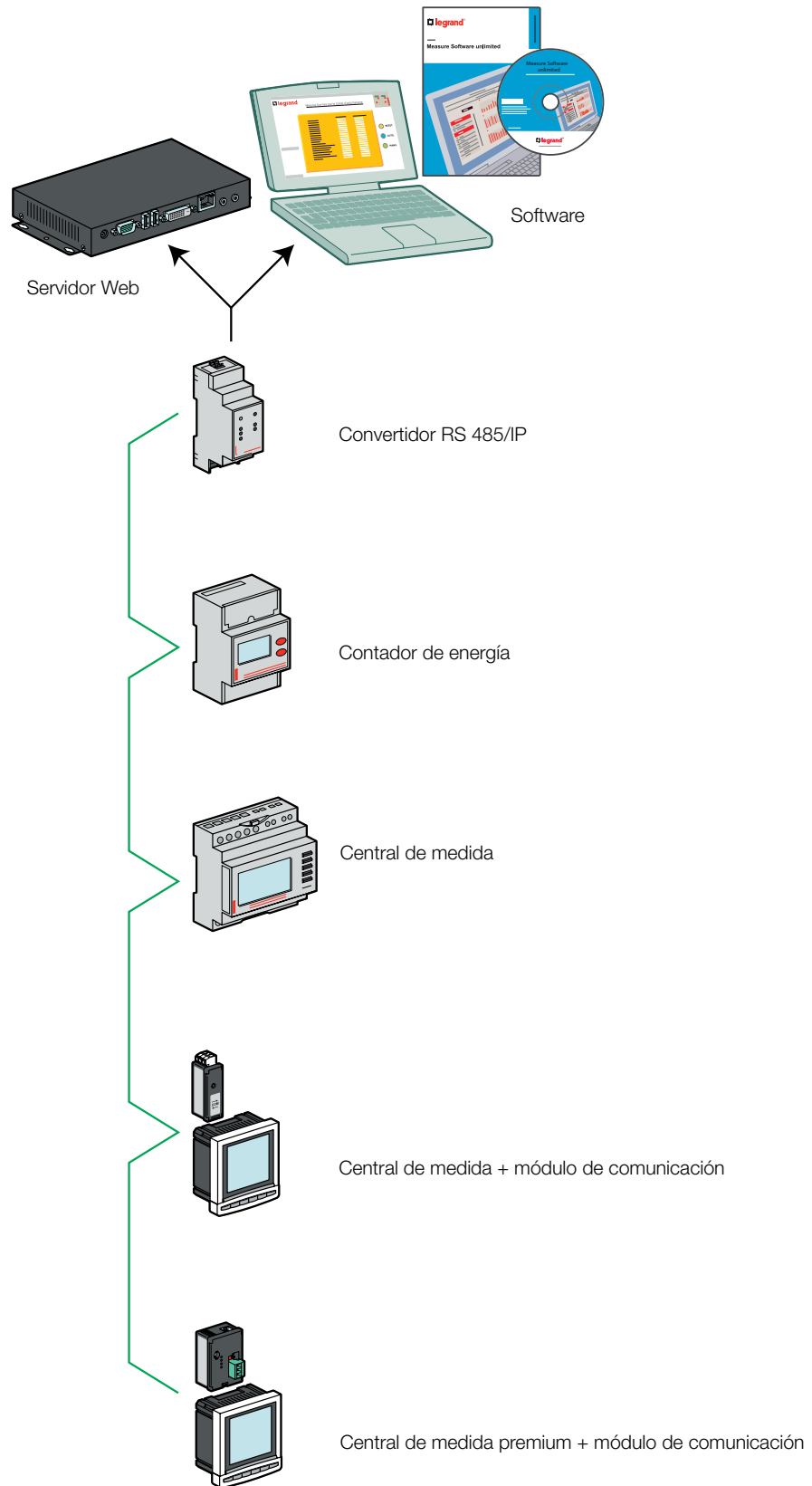

EMDX³: centrales de medida

montaje sobre perfil, puerta o en la placa frontal

Características técnicas

Referencias		0046 75/76	0146 68	0146 69	
Conexión	bornes de medida de corrientes	4 mm ²	6 mm ²	6 mm ²	
	otras bornes	2,5 mm ²	2,5 mm ²	2,5 mm ²	
Índice de protección	frontal	IP 51	IP 52	IP 52	
	caja	IP 20	IP 30	IP 30	
Peso		205/215 g	400 g	400 g	
Mostrar		LCD retroiluminado	LCD retroiluminado	LCD retroiluminado	
Medidas		3P+N, 3P, 2P, 1P+N	3P+N, 3P, 2P, 1P+N	3P+N, 3P, 2P, 1P+N	
Medida de tensiones	directo	fase/fase	50 a 520 VA	50 a 500 VA	18 a 700 VA
		fase/neutro	28 a 300 VA	28 a 289 VA	11 a 404 VA
	a partir de un TP	primario	-	-	≤ 500 kV
		secundario	-	-	60, 100, 110, 115, 120, 173, 190 VA
	sobrecarga permanente entre fases		760 VA	800 VA	760 VA
	período de actualización		1 s	1 s	1 s
Medida de corrientes	a partir de un TI	primario	5 a 9999 A	≤ 9999 A	≤ 9995 A
		secundario	5 A	5 A	1 o 5 A
	medida mínima		5 mA	5 mA	10 mA
	consumo de las entradas		< 0,6 VA	< 0,6 VA	< 0,3 VA
	visualización		0 a 9999 A	1 a 11 kA	0 a 11 kA
	sobrecarga permanente		6 A	6 A	10 A
	sobrecarga intermitente		60 A/1 s - 120 A/0,5 s	10 ln/1 s	10 ln/1 s
	período de actualización		1 s	1 s	1 s
	relación máxima TI x TP		-	-	10000000
	Medida de potencias	totales	0 a 9999 kW/kvar/kVA	0 a 11 MW/Mvar/MVA	0 a 8000 MW/Mvar/MVA
período de actualización		1 s	1 s	1 s	
Medida de la frecuencia	rango medida	45,0 a 65,0 Hz	45,0 a 65,0 Hz	45,0 a 65,0 Hz	
	período de actualización	1 s	1 s	1 s	
Alimentación auxiliar	50/60 Hz	200 a 277 VA ±15%	110 a 400 VA ±10%	110 a 400 VA ±10%	
	continua	-	120 a 350 V= ±20%	120 a 350 V= ±20%	
	consumo de entradas	< 5 VA	< 10 VA	< 10 VA	
Temperatura de funcionamiento		-10°C a +55°C	-10°C a +55°C	-10°C a +55°C	
Temperatura de almacenamiento		-20°C a +70°C	-20°C a +85°C	-20°C a +85°C	

EMDX³: centrales de medida

montaje sobre perfil, puerta o en la placa frontal

Soluciones de conexión

Trifásico equilibrado de red (3 o 4 hilos)

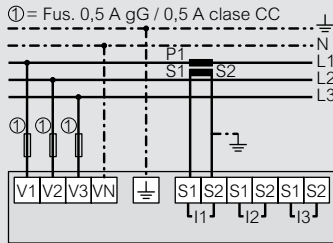

Trifásico desequilibrado de red (3 o 4 hilos)

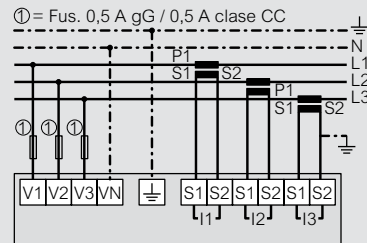

Trifásico desequilibrado de red (3 hilos)

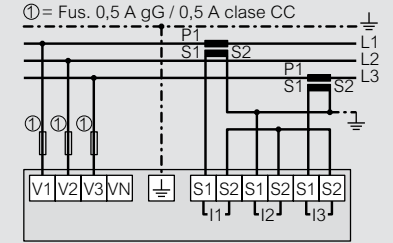

Red trifásica

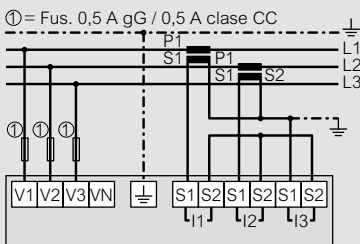

Red bifásica (2 hilos)

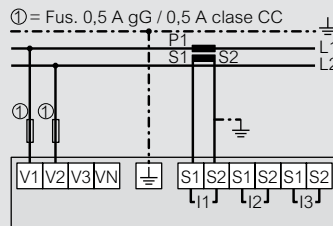

Red monofásica (2 hilos)

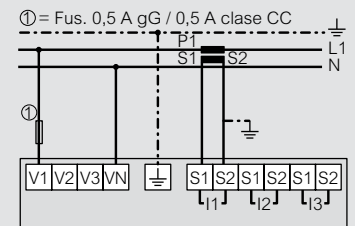

Dimensiones de montaje de las centrales ref. 0146 68/69

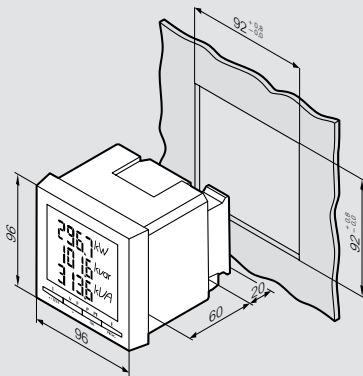

Implementación de módulos para las centrales ref. 0146 68/69

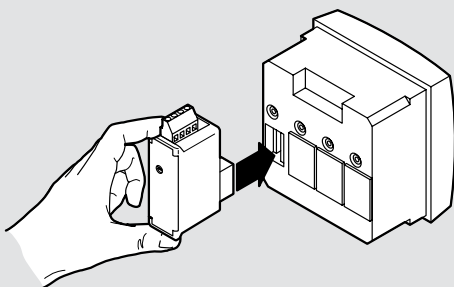

EMDX³: contadores de energía

montaje sobre perfil

Características técnicas

Contadores monofásicos ref. 0 046 70/ 72/77/78/79/81

Pantalla LCD: 7 cifras.
 Resolución: 0,1 kWh.
 Indicación máxima: 99999,9 kWh.
 LED metrológico: 1 Wh/imp (ref. 0046 70: 0,5 Wh/imp).
 Precisión (EN 62053-21): clase 1.
 Tensión de referencia Un: 230 V-240 V.
 Frecuencia de referencia: 50-60 Hz.
 Salida por impulsos: 1 imp/10 Wh (ref. 0046 70: 2 imp/Wh).

Contadores trifásicos ref. 0 046 73/74/80/82/83/84/85/86

Pantalla LCD: 8 cifras.
 Resolución: 0,01 kWh¹.
 Indicación máxima: 99999,99 kWh¹.
 LED metrológico: 0,1 Wh/imp o 1 Wh/imp.
 Precisión de la energía activa (EN 62053-21): clase 1.
 Precisión de la energía reactiva (EN 62053-23): clase 2.
 Tensión de referencia Un:
 - monofásica: 230-240 V.
 - trifásica: 230 (400)-240 (415) V.
 Intervalo límite de funcionamiento (EN 62053-21, EN 62053-23):
 - monofásico: 110 a 254 V.
 - trifásico: 110 (190) a 254 (440) V.
 Salida por impulsos: 1 imp/10 Wh.

Referencia	0 046 70	0 046 81	0 046 72	0 046 77	0 046 78	0 046 79	0 046 73	0 046 80	0 046 82	0 046 83	0 046 74	0 046 84	0 046 85	0046 86
N.º de módulos	1	2	2	2	2	2	4	4	4	4	4	4	4	4
Conexión	directa	•		•	•	•	•	•	•	•	•	•	•	•
	mediante transformador de intensidad										•	•	•	•
	monofásico	•	•	•	•	•					•	•	•	•
	trifásico						•	•	•	•				•
Intensidad máx.	32 A	36 A	63 A	63 A	63 A	63 A	63 A	63 A	63 A	63 A	5 A (TI)	5 A (TI)	5 A (TI)	5 A (TI)
	•	•	•	•	•	•	•	•	•	•	•	•	•	•
Contabilización y medidas	Energía activa total	•	•	•	•	•	•	•	•	•	•	•	•	•
	Energía reactiva total						•	•	•	•	•	•	•	•
	Energía activa parcial (RAZ)		•	•	•	•	•	•	•	•	•	•	•	•
	Energía reactiva parcial (RAZ)						•	•	•	•	•	•	•	•
	Potencia activa			•	•	•	•	•	•	•	•	•	•	•
	Potencia reactiva						•	•	•	•	•	•	•	•
	Potencia aparente						•	•	•	•	•	•	•	•
	Intensidad			•	•	•	•	•	•	•	•	•	•	•
	Tensión			•	•	•	•	•	•	•	•	•	•	•
	Frecuencia			•	•	•	•	•	•	•	•	•	•	•
Comunicación	Factor de potencia			•	•	•	•	•	•	•	•	•	•	•
	Tiempo de funcionamiento (RAZ)			•	•									
	Potencia activa media						•	•	•	•	•	•	•	•
	Valor máx. de la potencia activa media						•	•	•	•	•	•	•	•
	Doble tarif.						•		•					•
Salida por impulsos	•	•	•		•		•	•	•	•	•	•	•	
Interfaz RS 485				•		•		•		•		•		
Conformidad MID	Temperatura de referencia	23 °C ± 2 °C												
	Temperatura de funcionamiento	-20 a +55 °C	-10 a +45 °C				-5 a +55 °C							
	Temperatura de almacenamiento	-40 a +70 °C	-25 a +70 °C				-25 a +70 °C							
	Consumo	≤ 8 VA				≤ 4 VA por fase				≤ 1 VA por fase				
	Disipación térmica	≤ 6,5 W				≤ 6 W				≤ 4 W				

Sistema de interfaz con red de comunicación IP

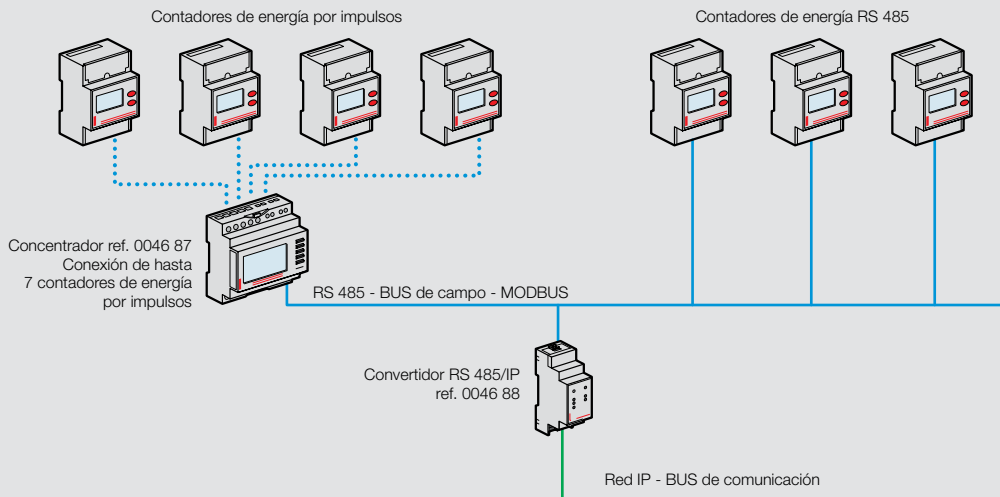

1. Para contadores de conexión directa.
 En caso de conexión mediante transformadores, la resolución y la indicación máxima dependen de las relaciones de transformación de estos transformadores.



SOLUCIONES LEGRAND PARA

Distribución y calidad de la energía



CELDA DE MEDIA TENSIÓN,
clase 24KV para la distribución en media tensión.

- alta performance y seguridad para su operación
- diseño compacto para un menor espacio ocupado
- modularidad para implementar distintas soluciones



DUCTOS DE BARRA ZUCCHINI PARA ILUMINACIÓN,
sistema de canalización rígida para distribución de corrientes hasta 40A y hasta 63A para distribución.

- mitad del tiempo de instalación con respecto del cable
- mínima interrupción
- fácil de modificar
- balanceo de cargas simple



DUCTOS DE BARRA ZUCCHINI DE POTENCIA,
sistema de canalización rígida para distribución de corrientes hasta 5000A.

- menos pérdidas eléctricas
- calidad de conexión eléctrica siempre garantizada de fábrica
- ECM: bajas emisiones electromagnéticas



TRANSFORMADORES SECOS ZUCCHINI,
aislados en resina, con una gama desde 100 hasta 16000 KVA.

- bajo costo de mantención
- menor volumen
- respeto del medio ambiente, no requieren foso
- bajos niveles de ruido

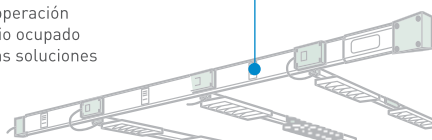

DISTRIBUCIÓN DE POTENCIA,
protección y seguridad garantizadas.

- oferta de disyuntores hasta 6300A
- selectividad y coordinación
- armarios componibles hasta 6300A



BANCO DE CONDENSADORES,
calidad de la energía y compensación en media y baja tensión.

- alta resistencia a fuertes campos eléctricos
- bajas pérdidas de potencia
- bancos de condensadores integrados
- bancos con filtros armónicos



DISTRIBUCIÓN DE POTENCIA, CONTROL Y AHORRO DE ENERGÍA ELÉCTRICA

Legrand, hace suyo el desafío de contribuir a la reducción de los gastos eléctricos proponiendo soluciones que garanticen seguridad, continuidad de servicio y calidad de la energía, dirigidas a contribuir al ahorro energético de nuestros clientes.



MPX³, CTX³, RTX³

una serie completa de dispositivos para **protección y control de motores**



MPX³ MPCBs - 63A

- Diseño Compacto
- Corriente nominal hasta 63 A
- Alta capacidad de ruptura y 3 tipos de coordinación para un nivel de servicio óptimo. Protección de motores hasta 63 A MPX³
- Clase de disparo 10
- Combinación simple con contactores CTX³ de 3 polos
- Serie completa de auxiliares y accesorios comunes de control y señalización

CAPACIDAD DE RUPTURA ESTANDAR

ALTA CAPACIDAD DE RUPTURA



MPX³ 32S



MPX³ 32H



MPX³ 63H

CONTACTORES CTX³

- Diseño Compacto
- Tripolar
- Corriente de funcionamiento de 9 a 800 A
- Conexión por terminales con tornillo
- Serie completa de auxiliares y accesorios



Relés de sobrecarga térmica RTX³
 Conexión directa en los contactores CTX³
 Unidades de montaje disponibles para el montaje por separado de los contactores y relés terminales RTX³





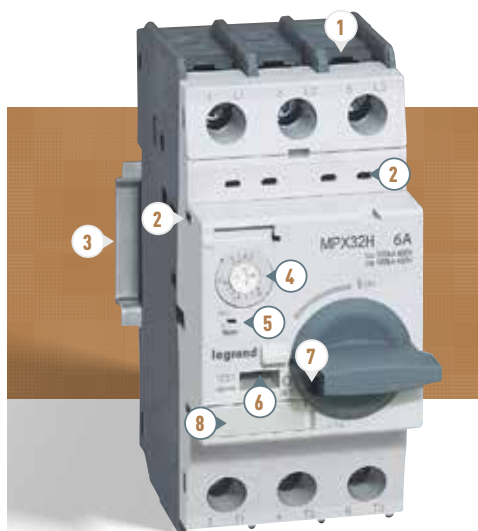

Contactores CTX³ de 9 a 800 A AC3

MPX³: EFICIENCIA MÁXIMA EN UNA UNIDAD COMPACTA



En unidades de sólo 2 tamaños, la nueva gama de guardamotores MPX³ ofrece excepcionales niveles de rendimiento y funciones para la protección de motores de hasta 63 A.

- 1 Terminales IP 2X  tornillo MPX³ 32
- 2 Montaje frontal y lateral de contactos auxiliares
- 3 Montaje sobre riel 
- 4 Amplia gama de regulación de corriente
- 5 Regulaciones protegidas por una cubierta transparente sellable (opcional) 
- 6 Función de prueba
- 7 La manija puede ser asegurada en posición OFF 
- 8 Espacio para etiqueta

COMPLEMENTOS Y ACCESORIOS QUE PROPORCIONAN FLEXIBILIDAD



Siempre encontrará una solución dentro de la amplia gama de complementos y accesorios para los guardamotores MPX³.

COMPLEMENTOS ELÉCTRICOS QUE SIRVEN PARA TODOS LOS TAMAÑOS DE MPX³

- 1 Contactos auxiliares de montaje frontal 
- 2 Contactos auxiliares de montaje lateral y contactos de señal de falla
- 3 Bobinas de disparo y de mínima tensión de montaje lateral 

GUARDAMOTORES MPX³



MPX³ MPCBs - 63A

- Diseño Compacto
- Corriente nominal hasta 63 A
- Alta capacidad de ruptura y 3 tipos de coordinación para un nivel de servicio óptimo. Protección de motores hasta 63 A MPX³
- Clase de disparo 10
- Combinación simple con contactores CTX³ de 3 polos
- Serie completa de auxiliares y accesorios comunes de control y señalización

Guardamotores MPX³

características técnicas

Guardamotores		
		Tamaño
		Tipo
		Capacidad de ruptura
		Tipo de manilla
		Cantidad de polos
Características de uso		
		Tensión nominal de funcionamiento (Ue)
		Frecuencia nominal
		Tensión nominal de aislamiento (Ui)
		tensión nominal de impulso (Uimp)
Categoría de empleo	IEC 60947-2 (interruptor)	
	IEC 60947-4 (dispositivo de arranque del motor)	
		Resistencia mecánica (funcionamiento)
		Resistencia eléctrica (ciclos)
		Frecuencia de funcionamiento máx. por hora (func./h)
		Compensación de temperatura
		Liberación instantánea de cortocircuito
		Clase de disparo
		Protección de sobrecarga
		Función indicadora de disparo
		Función de prueba
		Peso (g)
Capacidad nominal de ruptura (kA)	Corriente nominal de funcionamiento (A)	Margen de regulación de operación Térmica (A)
	0.16	0.1 a 0.16
	0.25	0.16 a 0.25
	0.4	0.25 a 0.4
	0.63	0.4 a 0.63
	1	0.63 a 1
	1.6	1 a 1.6
	2.5	1.6 a 2.5
	4	2.5 a 4
	6	4 a 6
	8	5 a 8
	10	6 a 10
	13	9 a 13
	17	11 a 17
	22	14 a 22
	26	18 a 26
	32	22 a 32
	40	28 a 40
	50	34 a 50
	63	45 a 63



MPX³ 32S

MPX³ 32H

MPX³ 63H

1

2

3

Termomagnético

Termomagnético

Termomagnético

Estándar

Alta

Alta

Horizontal

Giratorio

Giratorio

3

3

3

Hasta 690 V

Hasta 690 V

Hasta 690 V

50/60 Hz

50/60 Hz

50/60 Hz

690 V

690 V

1000 V

6 kV

6 kV

8 kV

Cat. A

Cat. A

Cat. A

AC3

AC3

AC3

100000

100000

50000

100000

100000

25000

25

25

25

-20 to +60 °C

-20 to +60 °C

-20 to +60 °C

13 x le max.

13 x le max.

13 x le max.

10

10

10

•

•

•

Con alarma contacto 4 174 06/07

Con alarma contacto 4 174 06/07

Con alarma contacto 4 174 07/08

•

•

•

320

360

1000

240 V
230 V
220 V

415 V
400 V

460 V
440 V

525 V
500 V

690 V
600 V

240 V
230 V
220 V

415 V
400 V

460 V
440 V

525 V
500 V

690 V
600 V

240 V
230 V
220 V

415 V
400 V

460 V
440 V

525 V
500 V

690 V
600 V

Icu	Ics	Icu	Ics	Icu	Ics	Icu	Ics	Icu	Ics	Icu	Ics	Icu	Ics	Icu	Ics	Icu	Ics	Icu	Ics	Icu	Ics	Icu	Ics	Icu	Ics	Icu	Ics	Icu	Ics
100	100	100	100	100	100	100	100	100	100	-	-	-	-	-	-	-	-	-	-	-	-	-	-	-	-	-	-	-	-
100	100	100	100	100	100	100	100	100	100	-	-	-	-	-	-	-	-	-	-	-	-	-	-	-	-	-	-	-	-
100	100	100	100	100	100	100	100	100	100	-	-	-	-	-	-	-	-	-	-	-	-	-	-	-	-	-	-	-	-
100	100	100	100	100	100	100	100	100	100	-	-	-	-	-	-	-	-	-	-	-	-	-	-	-	-	-	-	-	-
100	100	100	100	100	100	100	100	3	3	-	-	-	-	-	-	-	-	-	-	-	-	-	-	-	-	-	-	-	-
100	100	100	100	100	100	50	38	3	3	-	-	-	-	-	-	-	-	-	-	-	-	-	-	-	-	-	-	-	-
100	100	100	100	50	38	15	11	3	3	-	-	-	-	-	-	-	-	-	-	-	-	-	-	-	-	-	-	-	-
100	100	100	100	15	11	10	8	3	3	-	-	-	-	-	-	-	-	-	-	-	-	-	-	-	-	-	-	-	-
100	100	100	100	15	11	10	8	3	3	-	-	-	-	-	-	-	-	-	-	-	-	-	-	-	-	-	-	-	-
100	100	50	38	15	11	6	5	3	3	100	100	100	100	50	38	50	38	6	6	-	-	-	-	-	-	-	-	-	-
-	-	-	-	-	-	-	-	-	-	100	100	100	100	50	38	42	32	6	6	-	-	-	-	-	-	-	-	-	-
-	-	-	-	-	-	-	-	-	-	100	100	50	38	20	15	10	8	4	4	-	-	-	-	-	-	-	-	-	-
-	-	-	-	-	-	-	-	-	-	100	100	50	38	20	15	10	8	4	4	-	-	-	-	-	-	-	-	-	-
-	-	-	-	-	-	-	-	-	-	100	100	50	38	20	15	10	8	4	4	-	-	-	-	-	-	-	-	-	-
-	-	-	-	-	-	-	-	-	-	-	-	-	-	-	-	-	-	-	-	100	100	50	50	35	27	10	8	5	5
-	-	-	-	-	-	-	-	-	-	-	-	-	-	-	-	-	-	-	-	100	100	50	50	35	27	10	8	5	5
-	-	-	-	-	-	-	-	-	-	-	-	-	-	-	-	-	-	-	-	100	100	50	50	35	27	10	8	5	5

Guardamotores MPX³

guardamotores y accesorios de 0.16 A a 63A



4 173 08



4 173 68



4 174 00



4 174 03



4 174 60

Características técnicas (pág. 69-71)

Aseguran el mando local y la protección de motores eléctricos trifásicos
Conforme a IEC 60947-1, IEC 60947-2, IEC 60947-4

Emb.	Ref.	Guardamotores MPX ³			
		Relé térmico regulable Relé magnético a 13 le máx			
		MPX³ 32S Poder de corte estándar con manilla horizontal Fijación sobre riel			
		Corriente de empleo asignada (A)	Rango de regulación térmico (A)	Corriente de operación magnética (A)	Capacidad de corte 415V lcu (kA)
	3P				
1	4 173 01	0.25	0.16 a 0.25	3.3	100
1	4 173 02	0.4	0.25 a 0.4	5.2	100
1	4 173 03	0.63	0.4 a 0.63	8.2	100
1	4 173 04	1	0.63 a 1	13	100
1	4 173 05	1.6	1 a 1.6	20.8	100
1	4 173 06	2.5	1.6 a 2.5	32.5	100
1	4 173 07	4	2.5 a 4	52	100
1	4 173 08	6	4 a 6	78	100
1	4 173 10	10	6 a 10	130	50
1	4 173 12	17	11 a 17	221	20
1	4 173 13	22	14 a 22	286	15
1	4 173 14	26	18 a 26	338	15
1	4 173 15	32	22 a 32	416	15
		MPX³ 32H Alta capacidad con manilla giratoria Fijación sobre riel			
1	4 173 30	10	6 a 10	130	100
1	4 173 31	13	9 a 13	169	100
1	4 173 32	17	11 a 17	221	50
1	4 173 33	22	14 a 22	286	50
1	4 173 34	26	18 a 26	338	50
1	4 173 35	32	22 a 32	416	50
		MPX³ 63H Alta capacidad con manilla giratoria Fijación sobre riel o por tornillo			
1	4 173 66	40	28 a 40	520	50
1	4 173 67	50	34 a 50	650	50
1	4 173 68	63	45 a 63	819	50

Emb.	Ref.	Contadores auxiliares
		2 polos
2	4 174 00	Fijación lateral Montaje por el lado izquierdo del MPX ³ un contacto auxiliar por MPX ³ 1 NA + 1 NC
1	417403	Fijación frontal Un contacto auxiliar por MPX ³ 1 NA + 1 NC
		Contadores de alarma
		2 polos
		Fijación lateral Alarma en caso de falla térmica Montaje en el lado izquierdo del MPX ³ Montar contacto de alarma primero en caso de usar junto a un contacto auxiliar (MPX ³ 63H no puede aceptar contacto auxiliar y contacto de alarma juntos) Para MPX ³ 32S 1 NA + 1 NC
1	4 174 06	
		Alarma en caso de cortocircuito
		Montaje al lado izquierdo del MPX ³ Montar contacto de alarma primero en caso de usar junto a un contacto auxiliar (MPX ³ 63H no puede aceptar contacto auxiliar y contacto de alarma juntos)
1	4 174 07	Para MPX ³ 1 NA + 1 NC
		Adaptador directo y unidad de montaje
		Para el montaje de contactores CTX ³ debajo de MPX ³
		Adaptador Directo Usados para conectar MPX ³ directamente con el contacto
2	4 174 60	Para MPX ³ 32S / 32H

Guardamotores MPX³

características técnicas

Montaje

MPX³ 32: 35 mm riel (profundidad 15 mm)
 MPX³ 63: 35 mm riel (profundidad 15 mm) o tornillos

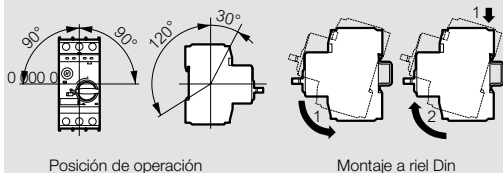

Precaución para las regulaciones

1. Mantener el margen de ajuste como se muestra a continuación
2. Mover hacia la izquierda fuera del margen de regulación puede causar daño del dispositivo

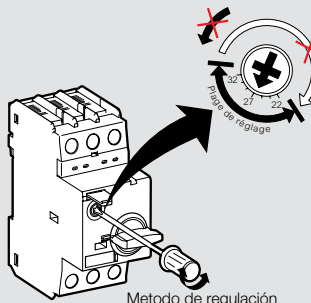

Ambiente

Temperatura ambiente:
 - almacenamiento: -50...+80°C
 - funcionamiento: -20...+60°C
 Compensación de temperatura ambiente: -20...+60°C
 Altitud máxima de funcionamiento: 2000 m
 Grado de protección: IP20
 Resistencia a los golpes: 25 g
 Resistencia a la vibración: 5~150 Hz

3. Calibración por temperatura ambiente

A: regular a un punto más bajo	Calibrado automáticamente	B: regular a un punto más alto
-20°C	-5°C	+40°C
		+60°C

En caso de usar fuera del margen de temperatura de aire estándar (-5°C a +40°C) necesita ser calibrado por un punto.

Consumo de Energía

	MPX ³ 32S, 32H	MPX ³ 63H
Pérdida de energía total Pv	In = 0.16 a 1.6 A: 4.4 In = 2.5 a 26 A : 7.4	In = 10 a 22 A: 10.2 In = 26 a 63 A: 9.7
Corta circuito a temperatura de funcionamiento de carga nominal (W)	In = 32 A : 4.0	

Número de auxiliares por guardamotor

Guardamotores	MPX ³ 32S	MPX ³ 32H	MPX ³ 63H
Contacto auxiliar	montaje frontal	1	1
	montaje lateral	1	1
Contacto de falla	1	1	1
Bobina de disparo	1	1	1
Bobina de mínima	1	1	1

MPX³ 32S

Corriente nominal de funcionamiento I _e (A)	0.25	0.4	0.63	1	1.6	2.5	4	6	8	10	13	17	22	26	32	
Comutación de motores trifásicos estándar AC-2, AC-3																
230/240V (kW)	0.03	0.06	0.09	0.12	0.18/0.25	0.37	0.55/0.75	1.1/1.5	1.5	2.2/3	3	3.7/4	4	5.5	7.5	
400/415V (kW)	0.06	0.09	0.12	0.18/0.25	0.37/0.55	0.75	1.1/1.5	2.2	3	3.7/4	5.5	7.5	7.5	11	15	
500V (kW)	-	-	0.25	0.37	0.55/0.75	1.1	1.5/2.2	3	3.7	4/5.5	7.5	11	11	15	18.5	
690V (kW)	-	-	0.25	0.37/0.55	0.75/1.1	1.5	2.2/3	3.7/4	5.5	7.5	11	11	15	18.5	22	
Fusibles de respaldo gG, gL, sólo si I_{cc} > I_{cu} * = no se requiere ningún fusible de respaldo																
230/240V (A)	*	*	*	*	*	*	*	*	*	*	*	*	125	125	125	
400/415V (A)	*	*	*	*	*	*	*	*	*	80	80	100	100	100	100	
440/460V (A)	*	*	*	*	*	*	50	50	63	63	80	80	100	100	100	
500V (A)	*	*	*	*	*	50	40	50	63	63	80	80	80	80	80	
690V (A)	*	*	*	*	*	20	35	40	50	63	63	63	63	63	63	

MPX³ 32H



Corriente nominal de funcionamiento I _e (A)	10	13	17	22	26	32
Comutación de motores trifásicos estándar AC-2, AC-3						
230/240V (kW)	2.2/3	3	3.7/4	4	5.5	7.5
400/415V (kW)	3.7/4	5.5	7.5	7.5	11	15
500V (kW)	4/5.5	7.5	11	11	15	18.5
690V (kW)	7.5	11	11	15	18.5	22
Fusibles de respaldo gG, gL, sólo si I_{cc} > I_{cu} (* = no se requiere ningún fusible de respaldo)						
230/240V (A)	*	*	*	*	*	*
400/415V (A)	*	*	100	125	125	125
440/460V (A)	100	100	100	125	125	125
500V (A)	100	100	100	100	100	100
690V (A)	63	63	63	80	80	80



MPX³ 63H







Corriente nominal de funcionamiento I _e (A)	40	50	63
Comutación de motores trifásicos estándar AC-2, AC-3			
230/240V (kW)	7.5	11	15
400/415V (kW)	18.5	22	30
500V (kW)	22	30	37
690V (kW)	30	45	55
Fusibles de respaldo gG, gL, sólo si I_{cc} > I_{cu} (* = no se requiere ningún fusible de respaldo)			
230/240V (A)	*	*	*
400/415V (A)	160	160	160
440/460V (A)	125	125	160
500V (A)	100	100	100
690V (A)	80	80	80





Contactores tripolares CTX³ y relés de sobrecarga térmica RTX³

características técnicas

													
Contactor		CTX ³ mini				CTX ³ 22				CTX ³ 40			
Tamaño		-				2				3			
Tipo de Terminales		Tornillo				Tornillo				Tornillo			
Tensión nominal de funcionamiento, U _e		690 V				690 V				690 V			
Tensión nominal de aislamiento, U _i		690 V				690 V				1000 V			
Frecuencia nominal		50/60 Hz				50/60 Hz				50/60 Hz			
Tensión nominal de Resistencia al choque, U _{imp}		6 kV				6 kV				8 kV			
Velocidad máx. de funcionamiento en ciclo de funcionamiento por hora (CA3)		1800				1200				1800			
Durabilidad en Millones de operaciones		Mecánica				15				12			
		Eléctrica				2,5				2			
		Tipo				9 A				32 A			
		6 A				12 A				40 A			
		9 A				18 A				22 A			
		12 A				22 A				32 A			
		16 A				32 A				40 A			
Corriente y potencia		AC-1 Corriente térmica (A)		20				25				50	
				20				40				60	
		AC-3 200/240 V (kW)		1,5				2,5				7,5	
				7				11				32	
		380/440 V (kW)		2,2				4				15	
				6				9				40	
		500/550 V (kW)		3				4				18,5	
				5				12				32	
		690 V (kW)		3				4				18,5	
				4				9				23	
Capacidad UL 50/60 Hz		monofásica		Corriente continua (A)				25				60	
				20				40				40	
		trifásica		110/220 V (HP)		1/2		0,5		0,75		2	
				220/240 V (HP)		1		1,5		2		3	
				200/208 V (HP)		-		2		3		7,5	
				220/240 V (HP)		1,5		3		5		10	
440/480 V (HP)		3		5		7,5		15					
550/600 V (HP)		3		5		7,5		15					
		Tamaño de NEMA		00		00		0		1			
Peso y tamaño		Control CA		Peso (kg)				0,17				0,4	
				0,34				0,4					
		Control CC		Tamaño (W x H x D) (mm)				45 x 58 x 57				45 x 83 x 90	
				45 x 58 x 69				45 x 73,5 x 87,4				45 x 83 x 117,1	
		Peso (kg)				0,23				0,6			
		Tamaño (W x H x D) (mm)				45 x 58 x 69				45 x 73,5 x 103,6			
		Contactos auxiliares integrados				1 NO o 1 NC				1 NO + 1 NC			
Accesorios y auxiliares		Montaje lateral				Si				Si			
		Montaje frontal				Si				Si			

Relé de sobrecarga térmica											
		RTX ³ mini				RTX ³ 40				RTX ³ 40	
Tipo de terminales RTX ³ sin diferencial		-				Tornillo				Tornillo	
Tensión nominal de funcionamiento, U _e		690 V				690 V				690 V	
Tensión nominal de aislamiento, U _i		690 V				690 V				690 V	
Tensión nominal de resistencia al choque, U _{imp}		6 kV				6 kV				6 kV	
Clase de disparo		10 A				10 A				10 A	
Regulación		0,1 a 16 A				0,1 a 40 A				0,1 a 40 A	
Peso y tamaño		Peso (kg)				0,1				0,17	
		Tamaño (W x H x D) (mm)				45 x 73 x 63				45 x 75 x 90	

														
CTX³ 65		CTX³ 100			CTX³ 150		CTX³ 225		CTX³ 400			CTX³ 800		
4		5			6		7		8			9		
Tornillo		Tornillo			Tornillo		Tornillo		Tornillo			Tornillo		
690 V		690 V			690 V		690 V		690 V			690 V		
1000 V		1000 V			1000 V		1000 V		1000 V			1000 V		
50/60 Hz		50/60 Hz			50/60 Hz		50/60 Hz		50/60 Hz			50/60 Hz		
8 kV		8 kV			8 kV		8 kV		8 kV			8 kV		
1800		1800			1200		1200		1200			1200		
12		12			5		5		5		2.5	2.5		
2		2			1		1		1		0.5	0.5		
50 A	65 A	75 A	85 A	100 A	130 A	150 A	185 A	225 A	265 A	330 A	400 A	500 A	630 A	800 A
70	100	110	135	160	160	210	230	275	300	350	450	580	660	900
15	18.5	22	25	30	37	45	55	75	80	90	125	147	190	220
55	65	75	85	105	130	150	185	225	265	330	400	500	630	800
22	30	37	45	55	60	75	90	132	147	160	200	265	330	440
50	65	75	85	105	130	150	185	225	265	330	400	500	630	800
30	33	37	45	55	60	70	110	132	147	160	225	265	330	500
43	60	64	75	85	90	100	180	200	225	280	350	400	500	720
30	33	37	45	55	55	55	110	140	160	200	250	300	400	500
28	35	42	45	65	60	60	120	150	185	225	300	380	420	630
70	100	110	135	160	160	210	230	275	300	350	450	580	660	900
3	5	5	7.5	10	10	15	15	15	-	-	-	-	-	-
10	15	15	15	20	20	25	30	40	-	-	-	-	-	-
20	25	25	30	30	40	40	60	60	75	100	125	150	200	200
25	30	30	40	40	40	50	60	75	100	125	150	200	250	300
40	50	50	60	75	75	100	125	150	200	250	300	400	500	600
50	60	60	75	75	75	75	125	150	200	250	300	400	500	600
2	2	2	3	3	3	4	4	4	5	5	5	6	6	7
0.9		1.6			2.4		5.4		9.2			22.4		
55 x 106 x 119		70 x 140 x 135.8			95 x 158 x 130.3		138 x 203 x 185.1		163 x 243 x 204.4			285 x 312 x 245.3		
1.2		2.6			2.4		5.4		9.2			22.4		
55 x 106 x 146.4		70 x 140 x 172.3			95 x 158 x 130.3		138 x 203 x 185.1		163 x 243 x 204.4			285 x 312 x 245.3		
2 NO + 2 NC		2 NO + 2 NC			2 NO + 2 NC		2 NO + 2 NC		2 NO + 2 NC			2 NO + 2 NC		
Si		Si			Si		Si		Si			Si		
Si		Si			Si		No		No			No		

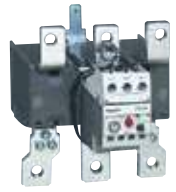
														
RTX³ 65		RTX³ 100			RTX³ 150		RTX³ 225		RTX³ 400			RTX³ 800		
Tornillo		Tornillo			Tornillo		-		-			-		
690 V		690 V			690 V		690 V		690 V			690 V		
690 V		690 V			690 V		690 V		690 V			690 V		
6 kV		6 kV			6 kV		6 kV		6 kV			6 kV		
10 A		10 A			10 A		10 A		10 A			10 A		
9 a 65 A		18 a 100 A			45 a 150 A		65 a 240 A		85 a 400 A			200 a 800 A		
0.31/0.33		0.48/0.5			0.67		2.5		2.6			11.5		
55 x 81 x 100		70 x 97 x 110			95 x 109 x 113		147 x 141 x 184		151 x 171 x 198			360 x 530 x 212		

Mini contactores CTX³ contactores industriales de 6 a 16 A



4 170 06



4 170 26

Dimensiones (pág. 75)

Emb.	Ref.	Mini contactores trifásicos	
		Con contactos auxiliares integrados. Terminales de potencia: Tornillo	
		Max. corriente de operación AC 3	Tensión de control
1	4 170 06	6 A	230 V~
1	4 170 26	9 A	230 V~
1	4 170 46	12 A	230 V~
1	4 170 66	16 A	230 V~
		Contacto auxiliar 4 polos	
		Conforme a IEC 60947-1 y IEC 60947-4-1 para los contactores auxiliares. I _{th} : 16A	
		4NC	
1	4 168 00	24 V~	
1	4 168 01	24 V=	
1	4 168 04	110 V~	
1	4 168 06	230 V~	
		2NO + 2NC	
1	4 168 20	24 V~	
1	4 168 11	24 V=	
1	4 168 24	110 V~	
1	4 168 26	230 V~	

Relés térmicos y accesorios para minicontadores



4 170 88



4 171 55

Dimensiones (pág. 75)

Emb.	Ref.	Relés de sobrecarga térmica para mini contactores
		Clase 10A Contactos auxiliares integrados 1 NA + 1 NC
1	4 170 80	0.16 A
1	4 170 81	0.25 A
1	4 170 82	0.40 A
1	4 170 83	0.63 A
1	4 170 84	1 A
1	4 170 85	1.6 A
1	4 170 86	2.5 A
1	4 170 87	4 A
1	4 170 88	6 A
1	4 170 89	8 A
1	4 170 90	9 A
1	4 170 91	10 A
1	4 170 92	13 A
1	4 170 93	16 A
		Bloque de contacto auxiliar para mini contactores
		I _{th} : 10A Montaje frontal
15	4 171 55	2 NA + 2 NC
		Accesorios de bloqueo
1	4 171 60	Bloqueo mecánico para mini contactores
		Bobinas de reemplazo
10	4 171 70	24 V~
10	4 171 71	24 V=
10	4 171 74	110 V~
10	4 171 76	230 V~
10	4 171 79	415 V~

Mini contactores CTX³

características técnicas v dimensiones

Condiciones ambientales

- Temperatura de almacenamiento: -50 °C a +40 °C
- Temperatura de funcionamiento: -5 °C a +40 °C
- Altitud de funcionamiento: 3000 m
- Grado de protección: IP 20
- Resistencia al impacto: abierto 8 G / cerrado 10 G
- Resistencia a la vibración (5-300 Hz): abierto 2 G / cerrado 4 G

Mini contactores 3P y relés de sobrecarga térmica

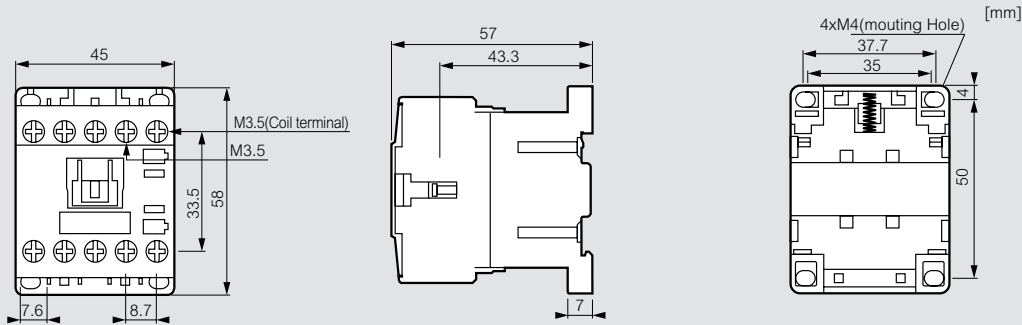

0.17kg

Relé térmico para minicontadores

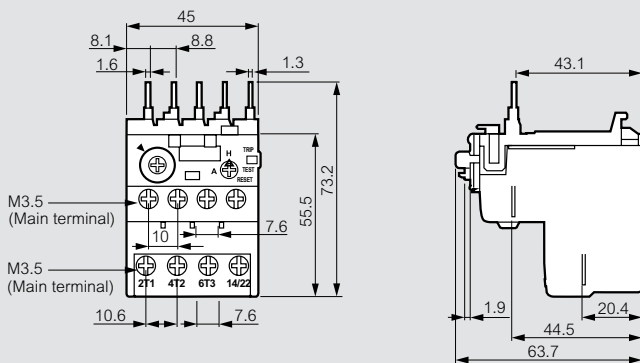

Contactores auxiliares

Montaje frontal

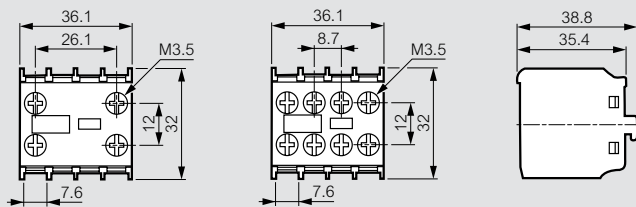

Contactores tripolares CTX³

contactores industriales 9 A a 100 A



Características técnicas (pág. 80-82)
Dimensiones (pág. 82-85)

Conforme a IEC 60947-1, IEC 60947-4-1

Pueden estar equipados con relés térmicos RTX³ (pág. 74) bloques de contacto auxiliares, unidades conmutadoras de condensador CTX³ (pág. 76).

Emb.	Ref.	CTX ³ 22		
		Con contactos auxiliares integrados Terminales de potencia: terminales de tornillo		
		9 A		
		Corriente máx. del funcionamiento AC3	Tensión de control	Contactos auxiliares integrados
1	4 160 80	9 A	24 V~	1 NA + 1 NC
1	4 160 84	9 A	110 V~	1 NA + 1 NC
1	4 160 86	9 A	230 V~	1 NA + 1 NC
1	4 160 88	9 A	380 V~	1 NA + 1 NC
1	4 160 89	9 A	415 V~	1 NA + 1 NC
		12 A		
1	4 160 90	12 A	24 V~	1 NA + 1 NC
1	4 160 94	12 A	110 V~	1 NA + 1 NC
1	4 160 96	12 A	230 V~	1 NA + 1 NC
1	4 160 98	12 A	380 V~	1 NA + 1 NC
1	4 160 99	12 A	415 V~	1 NA + 1 NC
		18 A		
1	4 161 00	18 A	24 V~	1 NA + 1 NC
1	4 161 04	18 A	110 V~	1 NA + 1 NC
1	4 161 06	18 A	230 V~	1 NA + 1 NC
1	4 161 08	18 A	380 V~	1 NA + 1 NC
1	4 161 09	18 A	415 V~	1 NA + 1 NC
		22 A		
1	4 161 10	22 A	24 V~	1 NA + 1 NC
1	4 161 14	22 A	110 V~	1 NA + 1 NC
1	4 161 16	22 A	230 V~	1 NA + 1 NC
1	4 161 18	22 A	380 V~	1 NA + 1 NC
1	4 161 19	22 A	415 V~	1 NA + 1 NC
		CTX³ 40		
		Con contactos auxiliares integrados Terminales de potencia: terminales de tornillo		
		32 A		
		Corriente máx. del funcionamiento AC3	Tensión de control	Contactos auxiliares integrados
1	4 161 20	32 A	24 V~	2 NA + 2 NC
1	4 161 24	32 A	110 V~	2 NA + 2 NC
1	4 161 26	32 A	230 V~	2 NA + 2 NC
1	4 161 28	32 A	380 V~	2 NA + 2 NC
1	4 161 29	32 A	415 V~	2 NA + 2 NC
		40 A		
1	4 161 30	40 A	24 V~	2 NA + 2 NC
1	4 161 34	40 A	110 V~	2 NA + 2 NC
1	4 161 36	40 A	230 V~	2 NA + 2 NC
1	4 161 38	40 A	380 V~	2 NA + 2 NC
1	4 161 39	40 A	415 V~	2 NO + 2 NC

Emb.	Ref.	CTX ³ 65		
		Con contactos auxiliares integrados		
		50 A		
		Corriente máx. del funcionamiento AC3	Tensión de control	Contactos auxiliares integrados
1	4 161 40	50 A	24 V~	2 NA + 2 NC
1	4 161 44	50 A	110 V~	2 NA + 2 NC
1	4 161 46	50 A	230 V~	2 NA + 2 NC
1	4 161 48	50 A	380 V~	2 NA + 2 NC
1	4 161 49	50 A	415 V~	2 NA + 2 NC
		65 A		
1	4 161 60	65 A	24 V~	2 NA + 2 NC
1	4 161 64	65 A	110 V~	2 NA + 2 NC
1	4 161 66	65 A	230 V~	2 NA + 2 NC
1	4 161 68	65 A	380 V~	2 NA + 2 NC
1	4 161 69	65 A	415 V~	2 NA + 2 NC
		CTX³ 100		
		Con contactos auxiliares integrados		
		75 A		
		Corriente máx. del funcionamiento AC3	Tensión de control	Contactos auxiliares integrados
1	4 161 80	75 A	24 V~	2 NA + 2 NC
1	4 161 84	75 A	110 V~	2 NA + 2 NC
1	4 161 86	75 A	230 V~	2 NA + 2 NC
1	4 161 88	75 A	380 V~	2 NA + 2 NC
1	4 161 89	75 A	415 V~	2 NA + 2 NC
		85 A		
1	4 162 00	85 A	24 V~	2 NA + 2 NC
1	4 162 04	85 A	110 V~	2 NA + 2 NC
1	4 162 06	85 A	230 V~	2 NA + 2 NC
1	4 162 08	85 A	380 V~	2 NA + 2 NC
1	4 162 09	85 A	415 V~	2 NA + 2 NC
		100 A		
1	4 162 20	100 A	24 V~	2 NA + 2 NC
1	4 162 24	100 A	110 V~	2 NA + 2 NC
1	4 162 26	100 A	230 V~	2 NA + 2 NC
1	4 162 28	100 A	380 V~	2 NA + 2 NC
1	4 162 29	100 A	415 V~	2 NA + 2 NC

Contactores con control en 24Vdc, favor consultarnos

Contadores tripolares CTX³

contactores industriales 130 A a 800 A



4 162 46



4 162 66



4 162 96



4 163 56

Características técnicas (pág. 80-82)

Conforme a IEC 60947-1, IEC 60947-4-1

Pueden estar equipados con relés térmicos RTX³ (pág. 74) bloques de contacto adicionales, (excepto CTX³ 225/400/800)

Emb. Ref. CTX³ 150

Emb.	Ref.	Corriente máx. de funcionamiento AC3	Tensión de control	Contactos auxiliares integrados
Con contactos auxiliares integrados				
130 A				
	Terminales de tornillo			
1	4 162 40	130 A	24 V~	2 NA + 2 NC
1	4 162 46	130 A	100-240 V~/=	2 NA + 2 NC
1	4 162 49	130 A	400-440 V~	2 NA + 2 NC
150 A				
1	4 162 60	150 A	24 V~	2 NA + 2 NC
1	4 162 66	150 A	100-240 V~/=	2 NA + 2 NC
1	4 162 69	150 A	400-440 V~	2 NA + 2 NC

Emb. Ref. CTX³ 225

Emb.	Ref.	Corriente máx. de funcionamiento AC3	Tensión de control	Contactos auxiliares integrados
Con contactos auxiliares integrados				
185 A				
	Terminales de tornillo			
1	4 162 80	185 A	24 V~/=	2 NA + 2 NC
1	4 162 86	185 A	100-240 V~/=	2 NA + 2 NC
1	4 162 89	185 A	380-450 V~	2 NA + 2 NC
225 A				
1	4 162 90	225 A	24 V~/=	2 NA + 2 NC
1	4 162 96	225 A	100-240 V~/=	2 NA + 2 NC
1	4 162 99	225 A	380-450 V~	2 NA + 2 NC

Emb. Ref. CTX³ 400

Emb.	Ref.	Corriente máx. de funcionamiento AC3	Tensión de control	Contactos auxiliares integrados
Con contactos auxiliares integrados				
265 A				
	Terminales de tornillo			
1	4 163 06	265 A	100-240 V~/=	2 NA + 2 NC
1	4 163 09	265 A	380-450 V~	2 NA + 2 NC
330 A				
1	4 163 16	330 A	100-240 V~/=	2 NA + 2 NC
1	4 163 19	330 A	380-450 V~	2 NA + 2 NC
400 A				
1	4 163 26	400 A	100-240 V~/=	2 NA + 2 NC
1	4 163 29	400 A	380-450 V~	2 NA + 2 NC

Emb. Ref. CTX³ 800

Emb.	Ref.	Corriente máx. de funcionamiento AC3	Tensión de control	Contactos auxiliares integrados
Con contactos auxiliares integrados				
500 A				
	Terminales de tornillo			
1	4 163 36	500 A	200-240 V~/=	2 NA + 2 NC
1	4 163 39	500 A	380-450 V~	2 NA + 2 NC
630 A				
1	4 163 46	630 A	200-240 V~/=	2 NA + 2 NC
1	4 163 49	630 A	380-450 V~	2 NA + 2 NC
800 A				
1	4 163 56	800 A	200-240 V~/=	2 NA + 2 NC
1	4 163 59	800 A	380-450 V~	2 NA + 2 NC

Contactores CTX³ 225, 400, 800
favor consultarnos



Características técnicas (pág. 80)
Dimensiones ver catálogo (pág. 83)

Emb.	Ref.	Bloques de contacto auxiliar CTX ³
		Montaje frontal Para contactores CTX ³ 22/40/65/100/150 lth: 16 A
20	4 168 50	1 NA + 1 NC
20	4 168 54	3 NA + 1 NC
20	4 168 55	2 NA + 2 NC
		Montaje lateral Montaje a ambos lados Para contactores CTX ³ 22/40/65/100/150
20	4 168 58	1 NA + 1 NC - lth: 16 A
50	4 168 59	Para contactores CTX ³ 225/400/800 1 NA + 1 NC - lth: 16 A
		AC-6b para bancos de condensadores desde 9,7 a 62 kvar (400/ 440V)
1	4 168 74	9 a 40 A para contactores CTX ³ 22/40 (características técnicas y dimensiones pág. 22)
1	4 168 75	50 a 65 A para contactores CTX ³ 65 (características técnicas y dimensiones pág. 22)
1	4 168 77	75 a 100A para CTX ³ 100
		Accesorios de bloqueo CTX³ Piezas componentes para ser armadas por el cliente Montaje horizontal
		Unidades de bloqueo
1	4 168 80	Bloqueo mecánicos para CTX ³ 22/40/65/100/150 Provee 2 contactos NC para usar en bloqueo eléctrico
1	4 168 87	Bloqueo mecánicos para CTX ³ 3P 185 a 400 A
1	4 168 88	Bloqueo mecánicos para CTX ³ 3P 500 a 800 A
		Supresores de tensión transitoria Absorben elemento de tensión en la bobina del contactor
10	4 168 97	200- 240 V _~ /=
10	4 168 98	380-400 V _~

Emb.	Ref.	Bobinas de reemplazo para contactores CTX ³
		Para CTX³ 22
1	4 169 00	24 V _~
1	4 169 04	110 V _~
1	4 169 06	230 V _~
1	4 169 09	415 V _~
		Para CTX³ 40
1	4 169 20	24 V _~
1	4 169 24	110 V _~
1	4 169 26	230 V _~
1	4 169 29	415 V _~
		Para CTX³ 65
1	4 169 30	24 V _~
1	4 169 34	110 V _~
1	4 169 36	230 V _~
1	4 169 39	415 V _~
		Para CTX³ 100
1	4 169 40	24 V _~
1	4 169 44	110 V _~
1	4 169 46	230 V _~
1	4 169 49	415 V _~
		Para CTX³ 150
1	4 169 50	24 V _~
1	4 169 56	100-240 V _~ /=
1	4 169 59	400-440 V _~
		Para CTX³ 225
1	4 169 60	24 V _~ /=
1	4 169 66	100-240 V _~ /=
1	4 169 69	400-440 V _~
		Para CTX³ 400
1	4 169 76	100-240 V _~ /=
1	4 169 79	380-450 V _~
		Para CTX³ 800
1	4 169 86	200-240 V _~ /=
1	4 169 89	380-450 V _~

Otros auxiliares y accesorios,
favor consultarnos



Relés térmicos RTX³

para contactores industriales tripolares CTX³

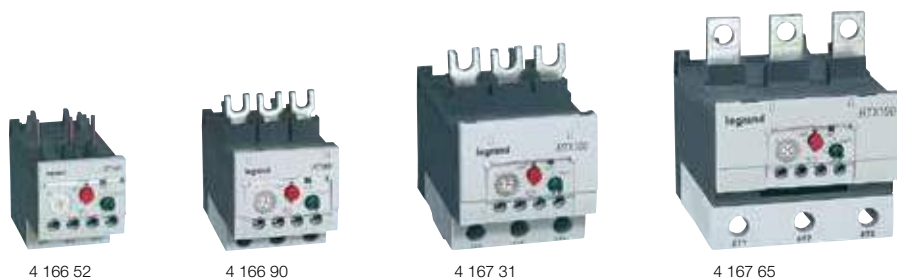

Dimensiones (pág. 86-87)
Curvas de disparo (págs. 88-91)

Protección térmica contra sobrecargas largos tiempos de partida y paralización prolongada del motor
Conforme a IEC 60947-1, IEC 60947-4-1

Emb.	Ref.	Relés de sobrecarga térmica	
		Clase 10A Contactos auxiliares integrados 1 NA + 1 NC	
		RTX³ 40 Para CTX ³ 22 y 40 Con terminales de tornillo	
		Margen de regulación	
		I mín. (A)	I máx. (A)
1	4 166 40	0.1	0.16
1	4 166 41	0.16	0.25
1	4 166 42	0.25	0.4
1	4 166 43	0.4	0.63
1	4 166 44	0.63	1
1	4 166 45	1	1.6
1	4 166 46	1.6	2.5
1	4 166 47	2.5	4
1	4 166 48	4	6
1	4 166 49	5	8
1	4 166 51	7	10
1	4 166 52	9	13
1	4 166 53	12	18
1	4 166 54	16	22
1	4 166 55	18	25
1	4 166 56	22	32
1	4 166 57	28	40
		RTX³ 65 Para CTX ³ 65 Tipo sin diferencial con terminales de tornillo	
1	4 166 87	24	36
1	4 166 88	28	40
1	4 166 89	34	50
1	4 166 90	45	65

Emb.	Ref.	Relés de sobrecarga térmica (continuación)	
		Clase 10A Contactos auxiliares integrados 1 NA + 1 NC	
		RTX³ 100 Para CTX ³ 100 Tipo sin diferencial con terminales de tornillo	
		Margen de regulación	
		I mín. (A)	I máx. (A)
1	4 167 28	54	75
1	4 167 29	63	85
1	4 167 30	70	95
1	4 167 31	80	100
		RTX³ 150 Para CTX ³ 150 Tipo sin diferencial con terminales de tornillo	
1	4 167 65	110	150
		Unidades para montaje separados Para montar los relés de manera separada de los contactores, en riel o placa de montaje por tornillos de fijación	
1	4 165 91	Para RTX ³ 40 hasta 32 A	
1	4 165 92	Para RTX ³ 40 40 A	
1	4 165 93	Para RTX ³ 65 con terminales de tornillo	
1	4 165 95	Para RTX ³ 100 con terminales de tornillo	
1	4 165 97	Para RTX ³ 150 con terminales de tornillo	

Relés térmicos con opción diferencial, favor consultarnos

Relés térmicos RTX³

para contactores industriales tripolares CTX³

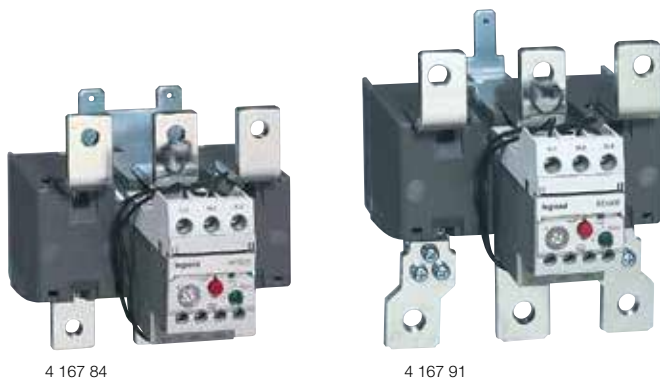

4 167 84

4 167 91

Dimensiones (pág. 86-87)
Curvas de disparo (págs. 88-91)

Conforme a IEC 60 947-1, IEC 60 947-4-1

Emb.	Ref.	Relés de sobrecarga térmica		
		Clase 10A Contactos auxiliares integrados 1 NA + 1 NC		
		RTX³ 225 Para CTX ³ 225 Con terminales de tornillo		
		tipo sin dif.	Margen de regulación	
			I mín. (A)	I máx. (A)
1	4 167 83		120	185
1	4 167 84		160	240
		RTX³ 400 For CTX ³ 400 Para CTX ³ 400 con terminales de tornillo		
1	4 167 90		200	330
1	4 167 91		260	400
		RTX³ 800 Para CTX ³ 800 con terminales de tornillo		
1	4 167 94		400	600
1	4 167 95		520	800

Emb.	Ref.	CTX ³ temporizadores
		Para de 9 a 150A (AC-3) tiempo de retardo: 1 a 30s. Montaje frontal
		On delay 110 230 V~
1	4 168 71	
		Off delay 110 230 V~
1	4 168 73	

Contactores CTX³

características técnicas

■ Accesorio

Unidad de acoplamiento, Ref. 4 168 80

La unidad de acoplamiento mecánica provee 2 contactos NC para usar en el acoplamiento eléctrico de dos contactores.

Juegos de Cables (a pedido)

Usados para realizar inversión entre dos contactores

Contactor	Juego de cables		Unidad de acoplamiento	
	Ref.	Peso	Ref.	Peso
CTX ³ 22	4 168 82	0.04 kg	4 168 80	0.06 kg
CTX ³ 40	4 168 83	0.05 kg		
CTX ³ 65	4 168 84	0.12 kg		
CTX ³ 100	4 168 85	0.33 kg		
CTX ³ 150	-	-		

Capacidad de los contactos en los acoplamientos

Tensión nominal de funcionamiento (V)	600	
Tensión nominal de aislamiento (V)	600	
Frecuencia (Hz)	50/60	
Corriente nominal térmica (A)	10	
Corriente nominal de funcionamiento (A)		
	120 V	6
	240 V	3
Servicio CA (A600)	380 V	1.9
	480 V	1.5
	500 V	1.4
	600 V	1.2
Servicio CC 13 (Q300)	125 V	0.55
	250 V	0.27

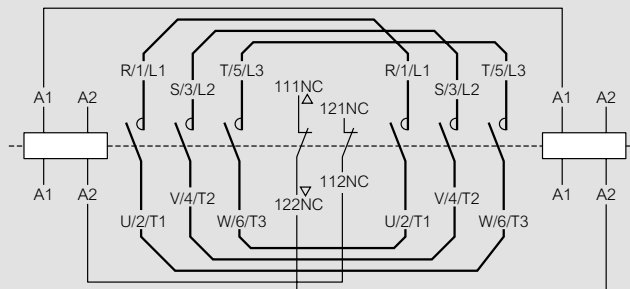

Bloques de retardo de tiempo Ref. 4 168 70 / 72 (a pedido)

Aplicar contactores	Ref.	Tensión nominal	Rendimiento
CTX ³ 22 a CTX ³ 150	Retardo a la apertura	4 168 70	CA/CC 24 a 48 V
		4 168 71	CA 110 a 230 V
	Retardo al cierre	4 168 72	CA/CC 24 to 48 V
		4 168 73	CA 110 a 230 V

• Montaje: de frente
 • Contacto : 1 NC
 • Retardo de tiempo: 1s a 30 s
 • Frecuencia: 50/60 Hz
 • Retardo de desconexión
 • Funcionamiento: tensión mín. 85% Tensión máx. 110%
 • Exactitud de tiempo de ajuste ± 20%

Contadores CTX³

características técnicas

Condiciones ambientales

- Temperatura de almacenamiento: -50 °C a +40 °C
- Temperatura de funcionamiento: -5 °C a +40 °C
- Altitud de funcionamiento: 3000 m
- Grado de protección: IP 20
- Resistencia al impacto: abierto 8 G / cerrado 10 G
- Resistencia a la vibración (3-300 Hz): abierto 2 G / cerrado 4 G

Coordinación Tipo 2 con guardamotor MPX³

de acuerdo con IEC 60947-4-1
corriente de cortocircuito I_c = 50 kA

Voltaje 400/415 V~

50/60 Hz

Motores estándar AC-3 a 400/415 V 1500 rpm		Motor con partida directa			Corriente de disparo magnético (A)	Contactor	
Potencia nominal (kW)	Corriente (A)	Tipo de guardamotor		Regulación de corriente térmica (A)		Tipo	Capacidad (A)
		Tipo	Corriente (A)				
-	-	MPX ³ 32S	0.16	0.1 - 0.16	2.08	CTX ³ 22	9
0.06	0.20	MPX ³ 32S	0.25	0.16 - 0.25	3.25	CTX ³ 22	9
0.09	0.30	MPX ³ 32S	0.40	0.25 - 0.4	5.2	CTX ³ 22	9
0.12	0.40	MPX ³ 32S	0.63	0.4 - 0.63	8.19	CTX ³ 22	9
0.18	0.60	MPX ³ 32S	0.63	0.4 - 0.63	8.19	CTX ³ 22	9
0.25	0.80	MPX ³ 32S	1	0.63 - 1	13	CTX ³ 22	9
0.37	1.1	MPX ³ 32S	1.6	1 - 1.6	20.8	CTX ³ 22	9
0.55	1.5	MPX ³ 32S	1.6	1 - 1.6	20.8	CTX ³ 22	9
0.75	1.9	MPX ³ 32S	2.5	1.6 - 2.5	32.5	CTX ³ 22	12
1.1	2.7	MPX ³ 32S	4	2.5 - 4	52	CTX ³ 22	18
1.5	3.6	MPX ³ 32S	4	2.5 - 4	52	CTX ³ 22	18
2.2	5.2	MPX ³ 32S	6	4 - 6	78	CTX ³ 22	18
3	6.8	MPX ³ 32S	8	5 - 8	104	CTX ³ 22	18
4	9	MPX ³ 32S	10	6 - 10	130	CTX ³ 22	18
5.5	11.5	MPX ³ 32H	13	9 - 13	169	CTX ³ 22	22
7.5	15.5	MPX ³ 32H	17	11 - 17	221	CTX ³ 22	22
10	20	MPX ³ 32H	22	14 - 22	286	CTX ³ 40	32
11	22	MPX ³ 32H	25	18 - 26	338	CTX ³ 40	32
15	29	MPX ³ 32H	32	22 - 32	416	CTX ³ 40	32
18.5	35	MPX ³ 63H	40	28 - 40	520	CTX ³ 65	50
22	41	MPX ³ 63H	50	34 - 50	650	CTX ³ 65	50
30	55	MPX ³ 63H	63	45 - 63	819	CTX ³ 65	65
37	67	MPX ³ 100H	75	55 - 75	975	CTX ³ 100	75
-	-	MPX ³ 100H	90	70 - 90	1170	CTX ³ 100	85
45	80	MPX ³ 100H	100	80 - 100	1300	CTX ³ 100	85

Definición de coordinación tipo 2 de acuerdo con IEC 947-4-1:

- El contactor o el dispositivo de arranque no debe poner en peligro a personas o sistemas en el caso de un cortocircuito.
- El contactor o el dispositivo de arranque debe quedar habilitado para su uso posterior.
- No puede ocurrir ningún daño al relé de sobrecarga u otras piezas con la excepción de la soldadura de los contactos del contactor o del dispositivo de arranque siempre que esto puedan ser separados fácilmente sin una deformación significativa (tal como con un destornillador).

Contadores CTX³

características técnicas

■ CTX³ block de resistencias para bancos de condensadores Ref. 4 168 74/75

El condensador se conecta a los terminales del contactor para reducir la corriente de entrada. IEC 60947-4-1 CA 6b

Tipo	Contactor		Potencia máxima de funcionamiento (kvar)			Peak de corriente máx. (A)
			220 - 240 V	400 - 440 V	500 - 550 V	
4 168 74	CTX ³ 22	9 A	5	9.7	14	560
	CTX ³ 22	12 A	6.7	12.5	18	560
	CTX ³ 22	18 A	8.5	16.7	24	850
	CTX ³ 22	22 A	10	18	26	1250
	CTX ³ 40	32 A	15	25	36	1900
	CTX ³ 40	40 A	20	33.3	48	2160
4 168 75	CTX ³ 65	50 A	20	40	58	2160
	CTX ³ 65	65 A	25	45.7	66	3040
4 168 77	CTX ³ 100	75 A	29.7	54	78	3040
	CTX ³ 100	85 A	35	60	92	3040
	CTX ³ 100	100 A	37	62	94	3040

Nota: - Cuando el conmutador es cerrado, el condensador debe ser descargado previo a una recarga. (Tensión máxima residual en terminales ≤ 50 V)
 - Para evitar apertura del fusible durante proceso de carga del condensador, el fusible tipo gG debe ser 1.5 - 2 veces la corriente nominal.

Características de la unidad de condensador (Bloques de resistencia)

- Resistencia de amortiguación que puede limitar la corriente de entrada hasta $60 \times I_n$ cerrando antes que el contacto principal del contactor
- No hay pérdida de calor en la resistencia en serie
- Elimina la sobretensión transitoria de conmutación
- Mejora el rendimiento del Sistema condensador

Secuencia de funcionamiento

Condensador: OFF
 Contactor: OFF

Condensador: ON
 Contactor: OFF

Condensador: OFF
 Contactor: ON

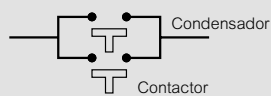

Fig.1

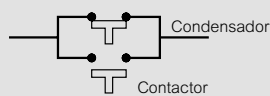

Fig.2

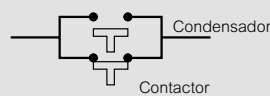
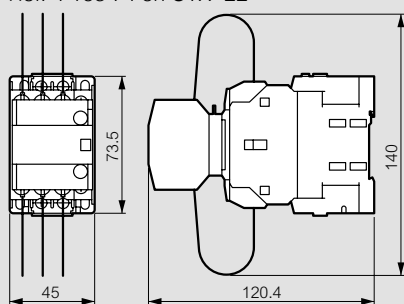

Fig.3

Nota: Secuencia de cierre: Fig.1 => Fig.2 => Fig.3
 Secuencia de apertura: Fig.3 => Fig.1

Dimensiones de contactores equipados con unidades conmutadoras CTX³

Ref. 4 168 74 en CTX³ 22



Ref. 4 168 75 en CTX³ 65

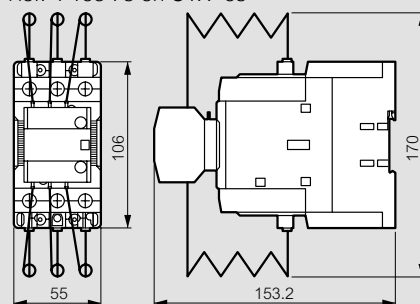

Ref. 4 168 74 en CTX³ 40

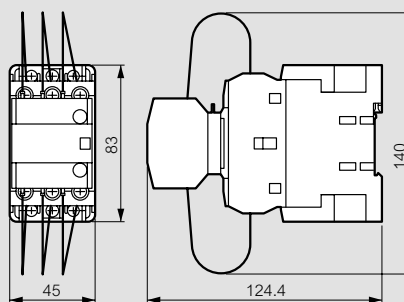

Ref. 4 168 75 en CTX³ 100

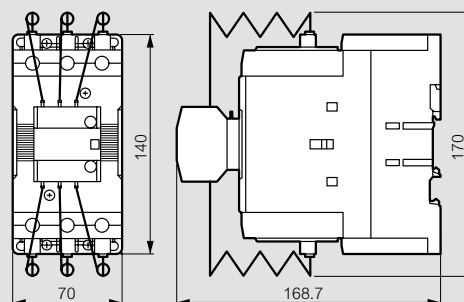

dimensiones en mm.

Accesorios CTX³

dimensiones y diagramas

■ Contactos auxiliares para CTX³

Montaje frontal

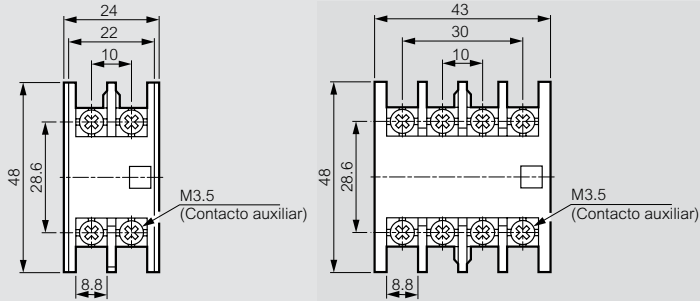

Montaje lateral

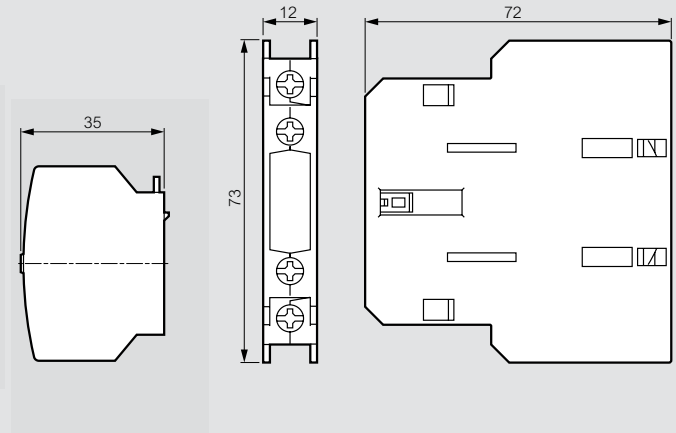

■ CTX³ temporizadores

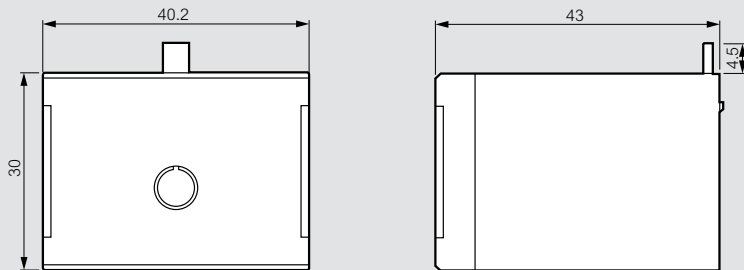

ON delay - Cat.No 4 168 71



Diagrama del circuito



OFF delay - Cat.No 4 168 73

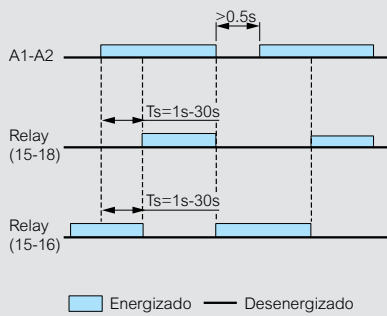
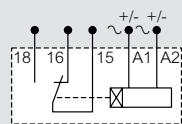

Diagrama del circuito



Contadores CTX³

dimensiones

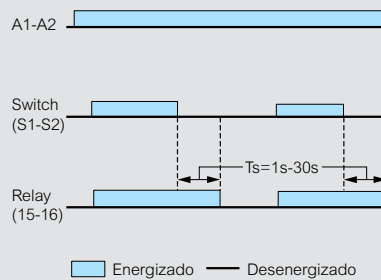
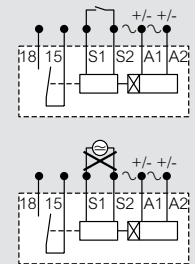
■ CTX³ 22

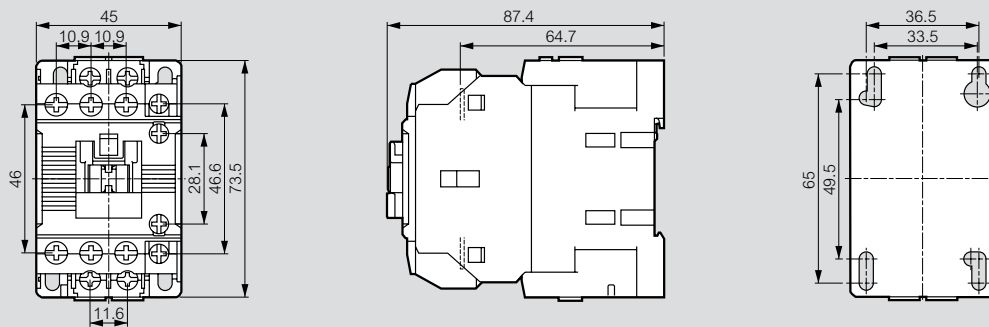

■ CTX³ 40

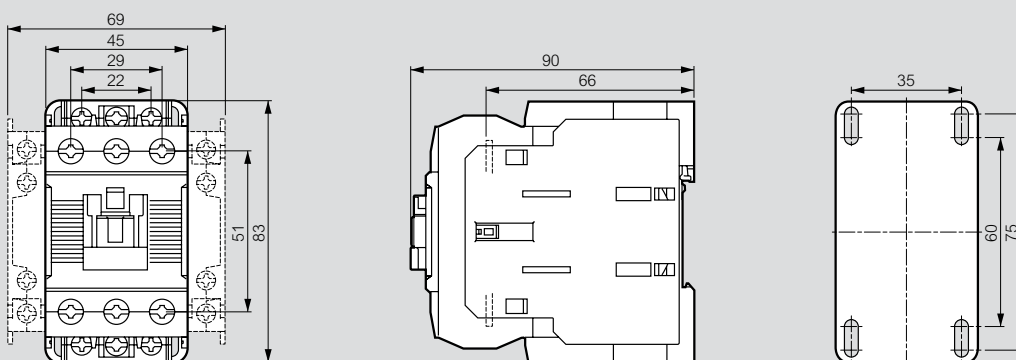

■ CTX³ 65

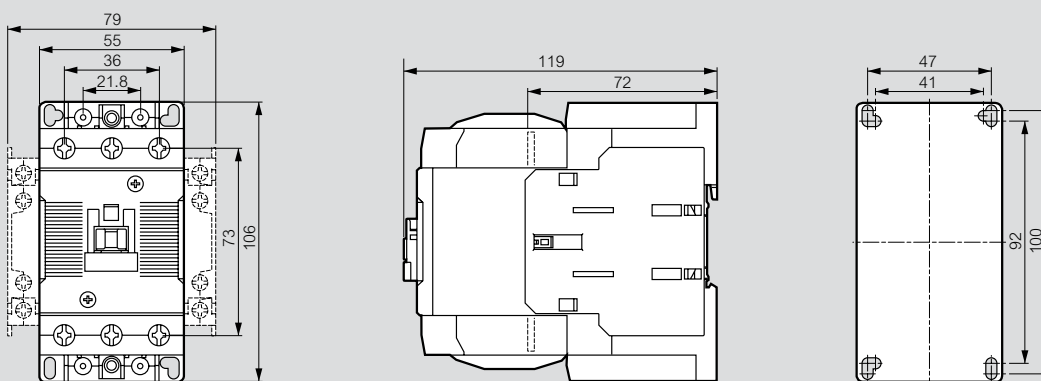

■ CTX³ 100

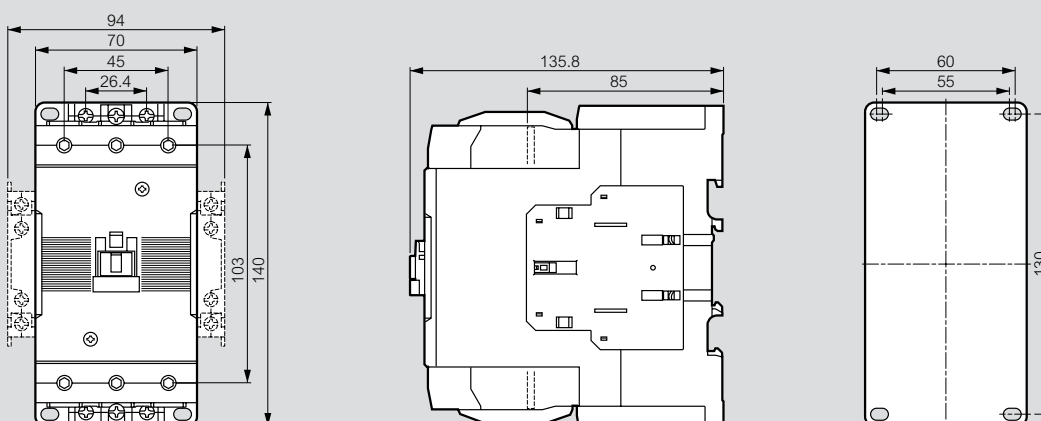

Contadores CTX³

dimensiones

■ CTX³ 150

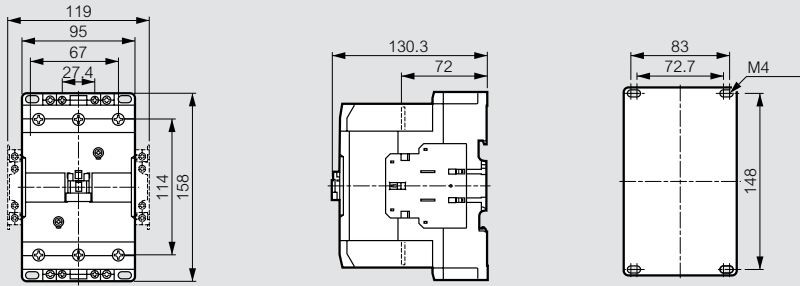

■ CTX³ 225

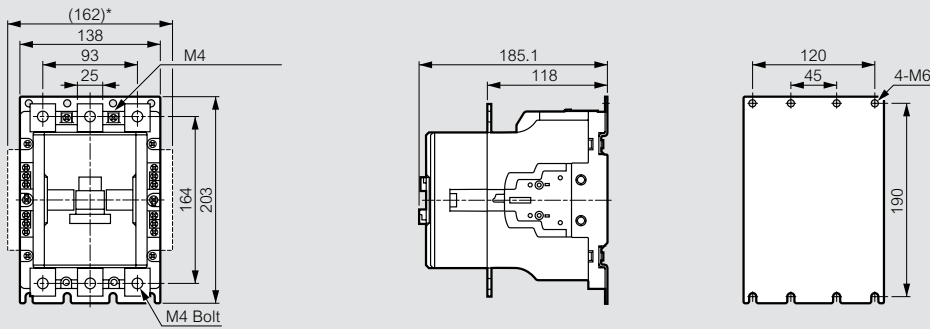

■ CTX³ 400

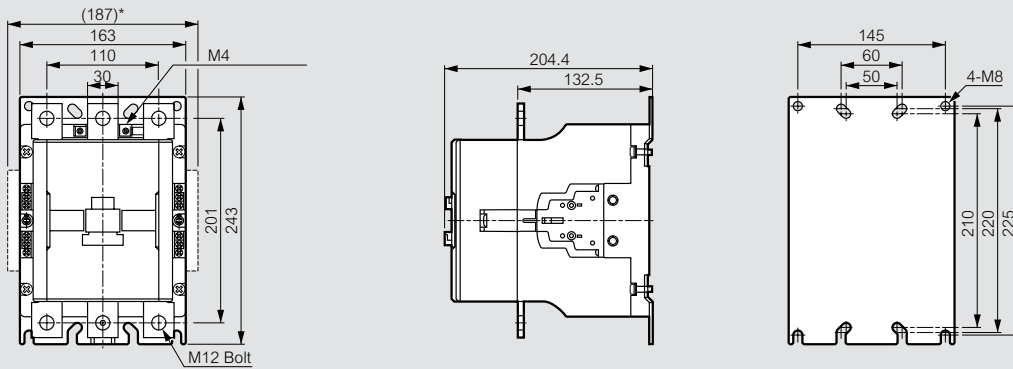

■ CTX³ 800

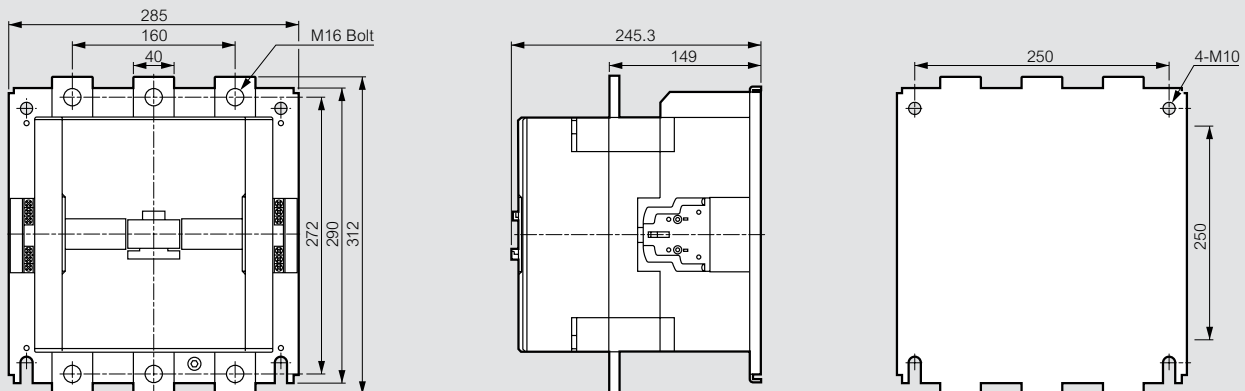

Relés térmicos RTX³

dimensiones

RTX³ 40

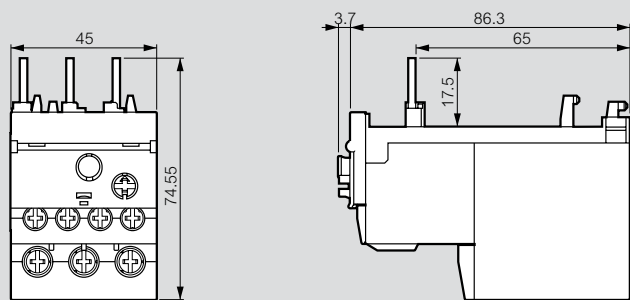

RTX³ 65

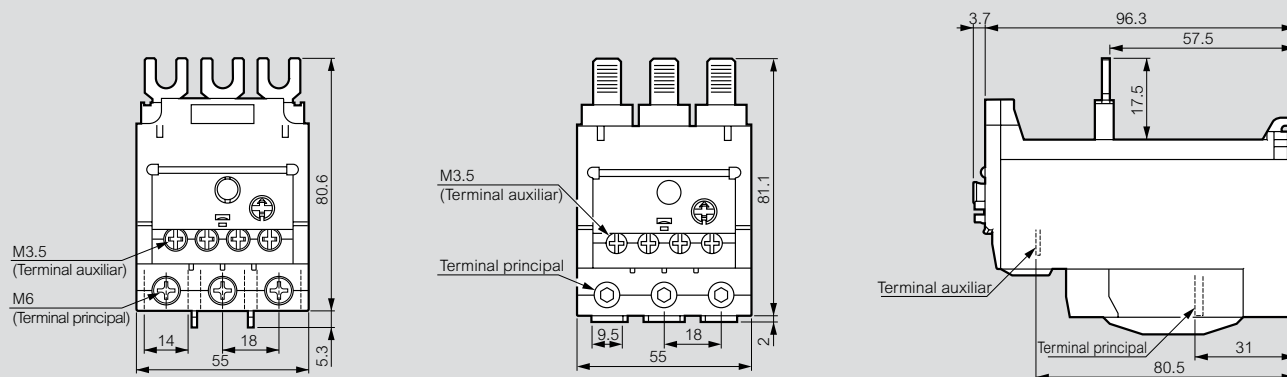

RTX³ 100

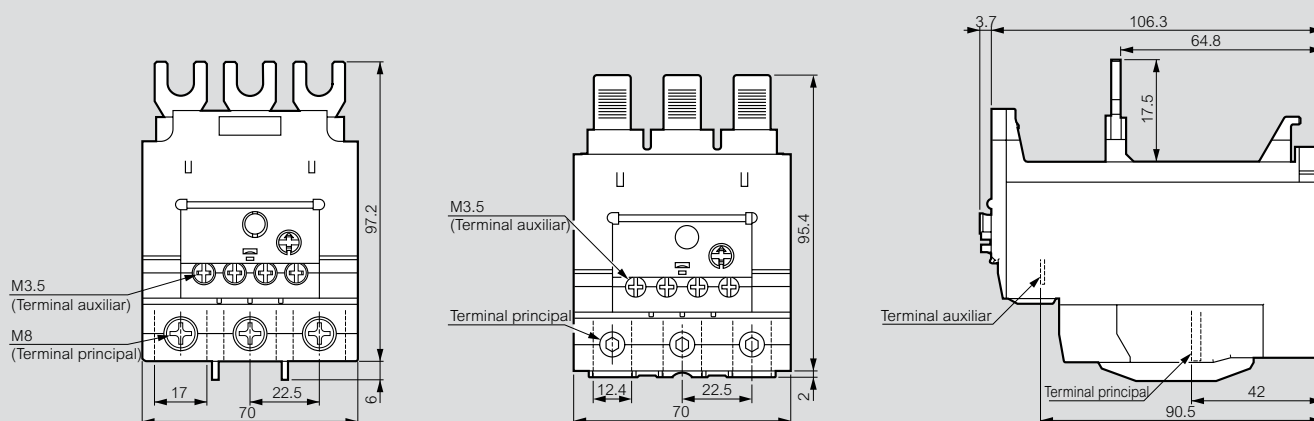

RTX³ 150

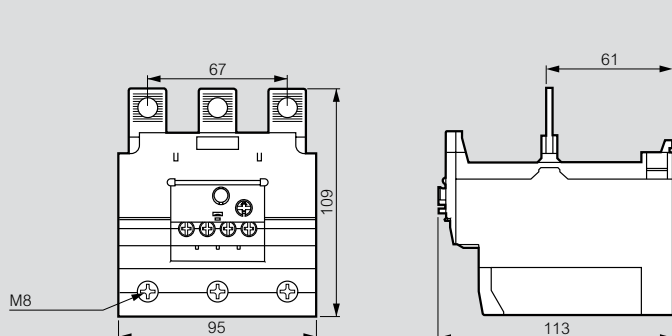

Relés térmicos RTX³

dimensiones

■ RTX³ 225

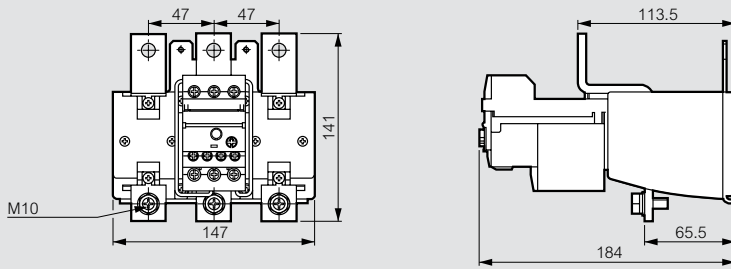

■ RTX³ 400

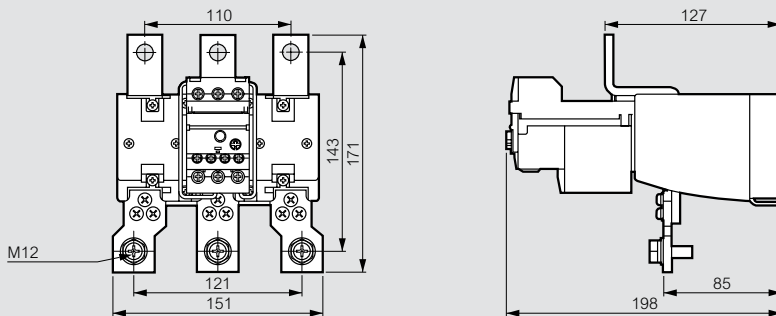

■ RTX³ 800

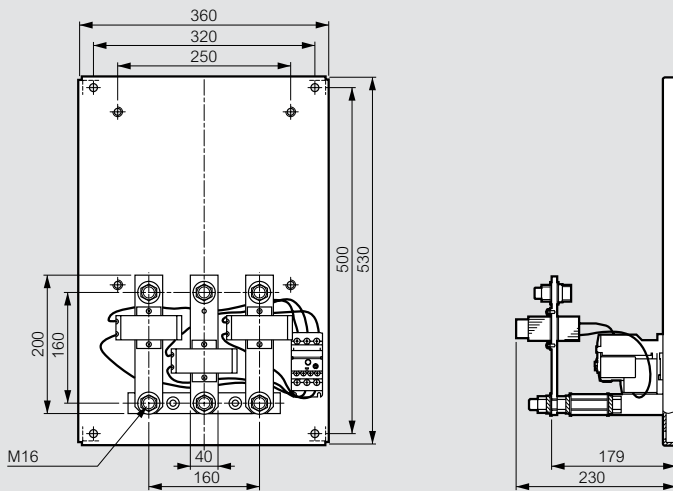

Relés térmicos RTX³

curvas de disparo

■ RTX³ 40 - clase 10A

Relé frío

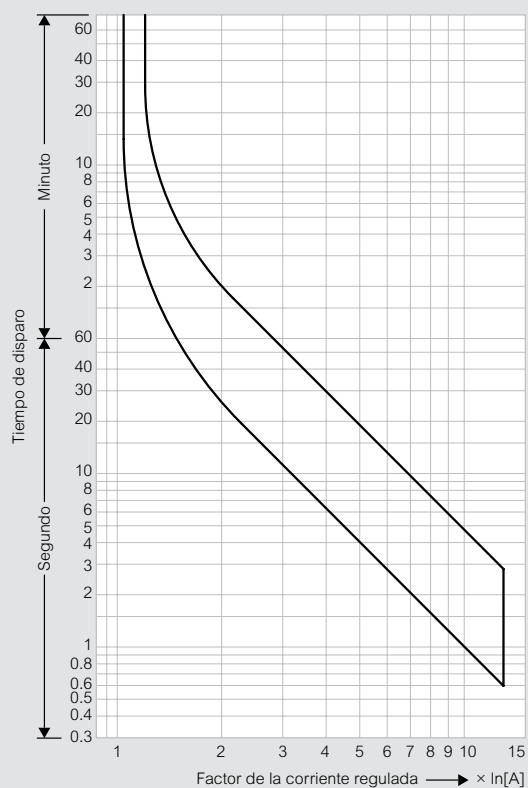

Relé caliente

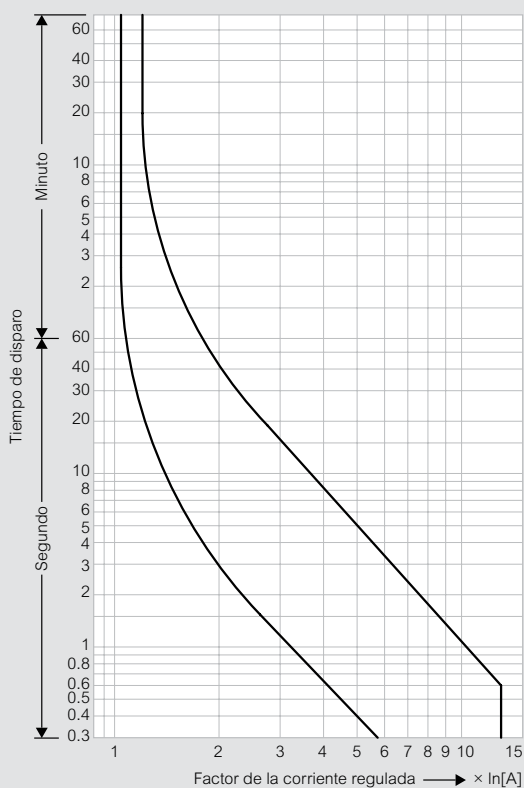

■ RTX³ 65 - clase 10A

Relé frío

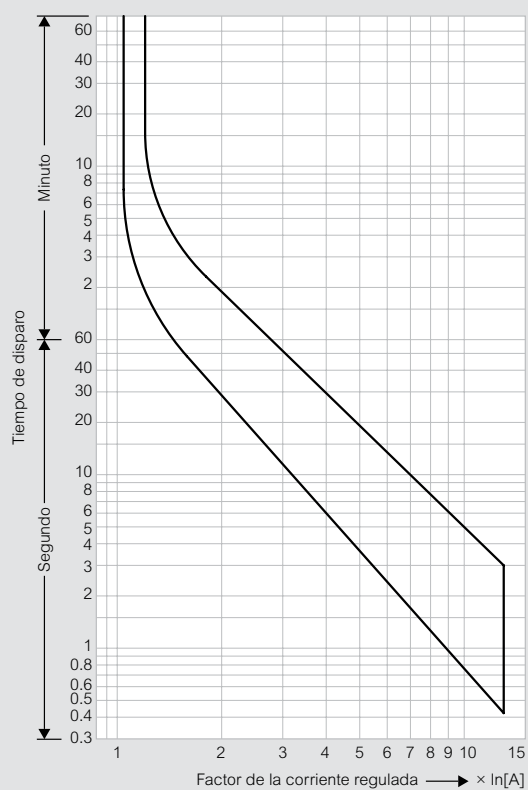

Relé caliente

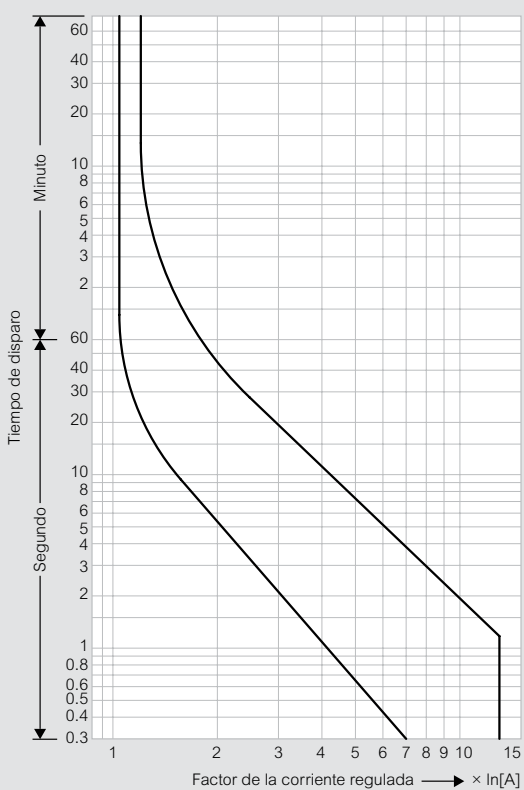

Relés térmicos RTX³

curvas de disparo

RTX³ 100 - clase 10A

Relé frío

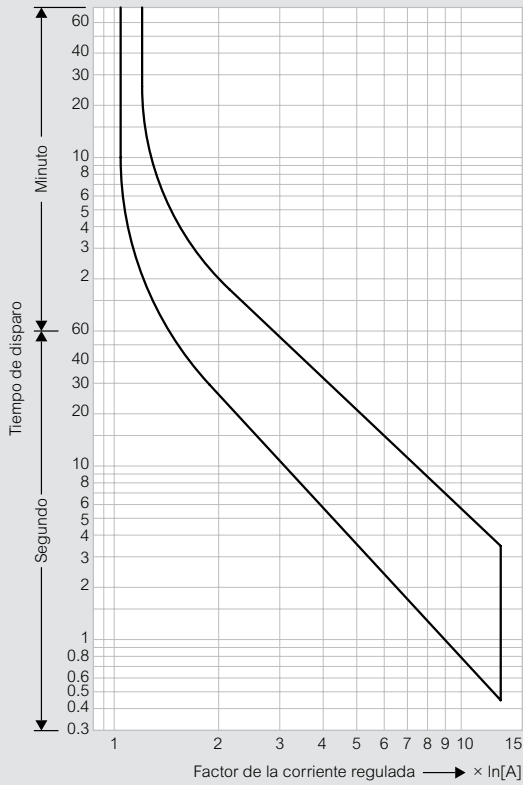

Relé caliente

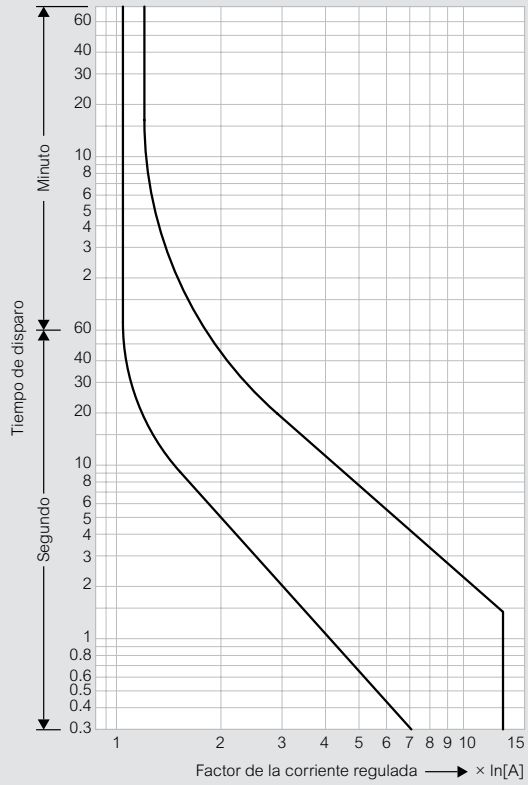

RTX³ 150 - clase 10A

Relé frío

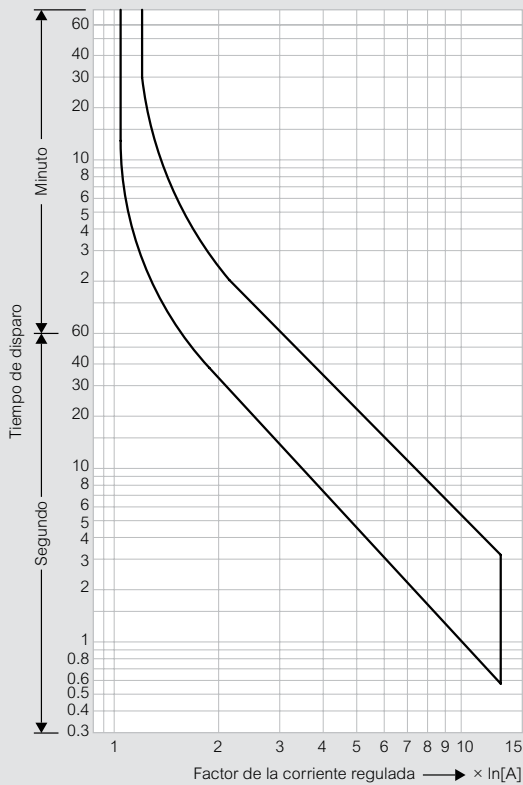

Relé caliente

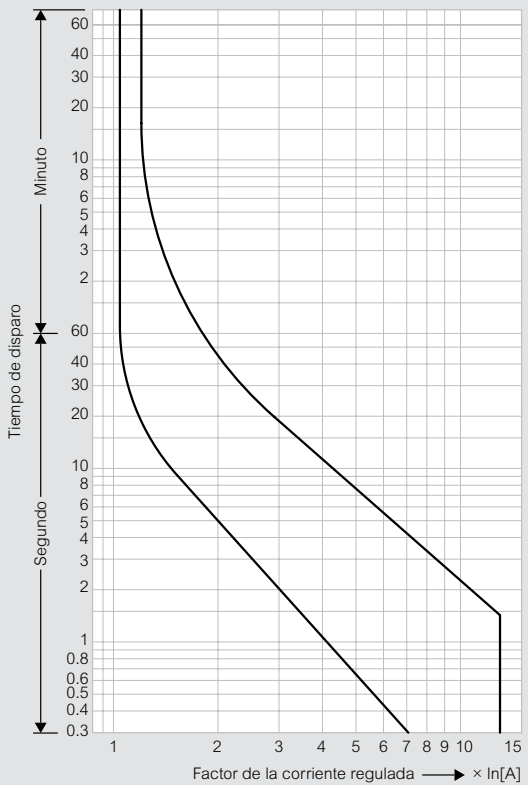

Relés térmicos RTX³

curvas de disparo

■ RTX³ 225 - clase 10A

Relé frío

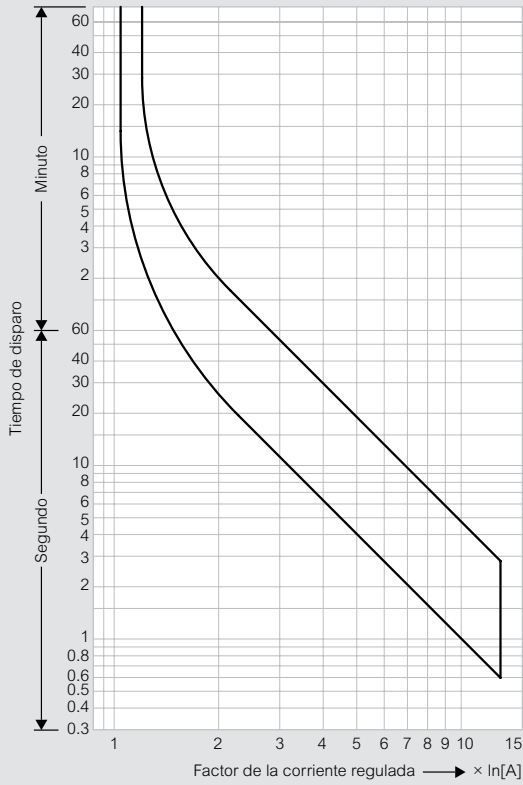

Relé caliente

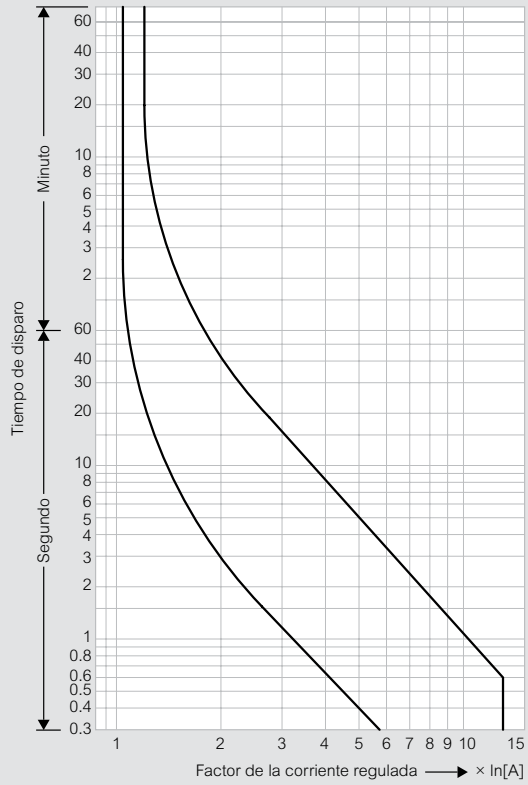

■ RTX³ 400 - clase 10A

Relé frío

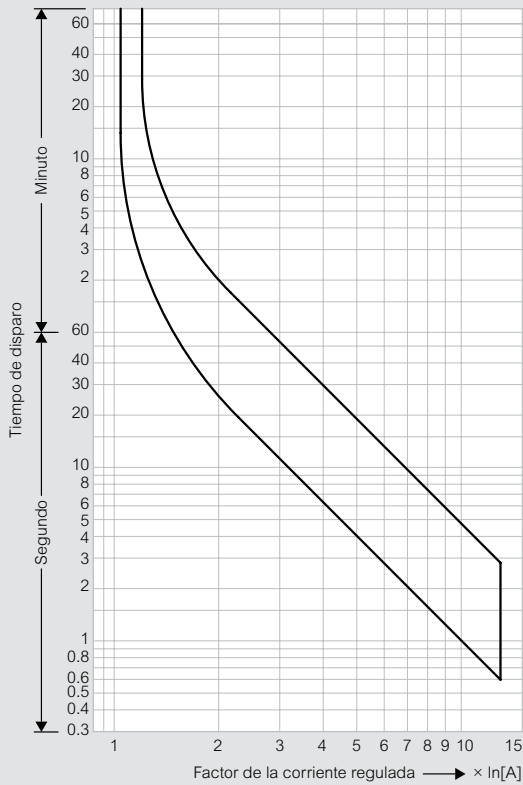

Relé caliente

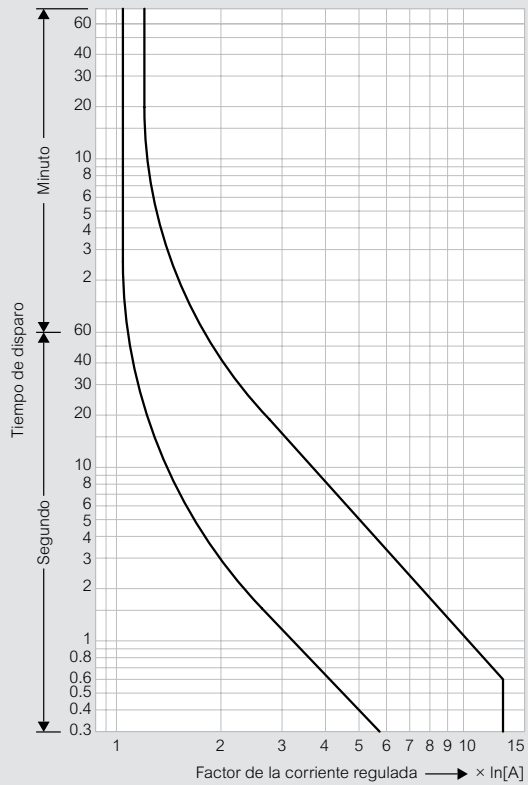

Relés térmicos RTX³

curvas de disparo

RTX³ 800 - clase 10A

Relé frío

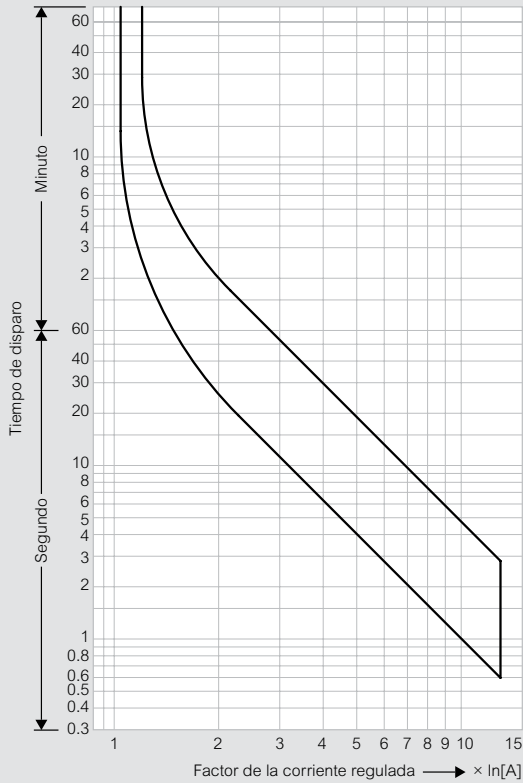

Relé caliente

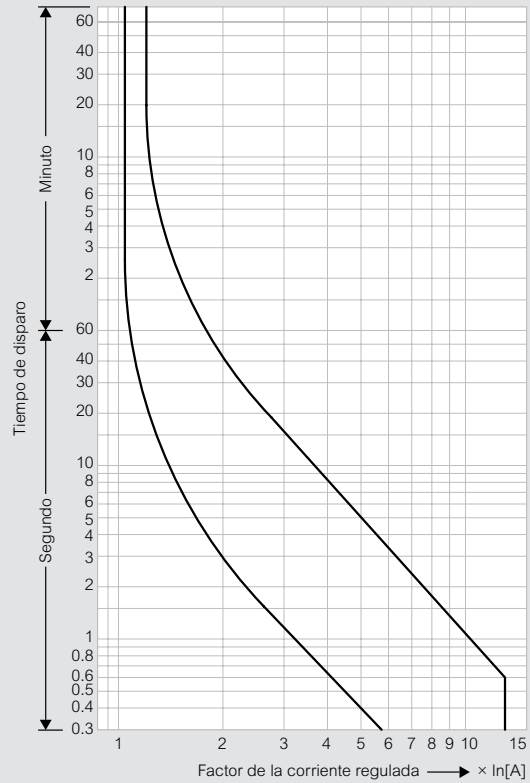

RTX³ mini - clase 10A (thermal relays for CTX3 mini contactores)

Relé frío

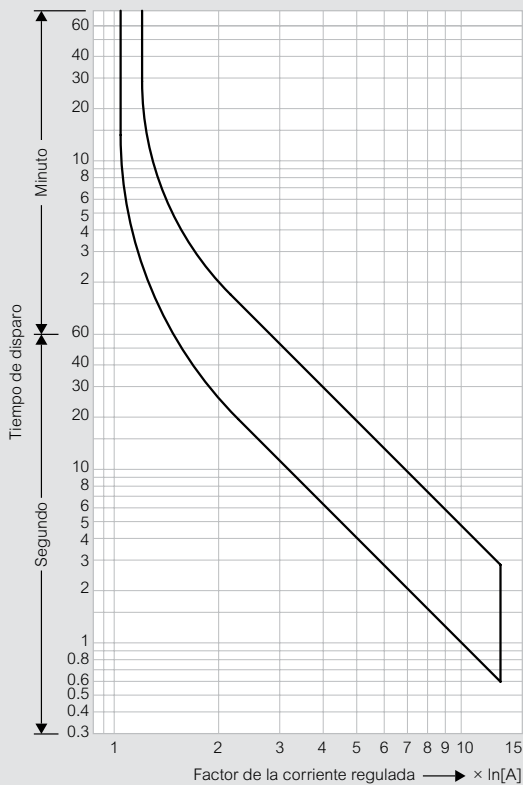

Relé caliente

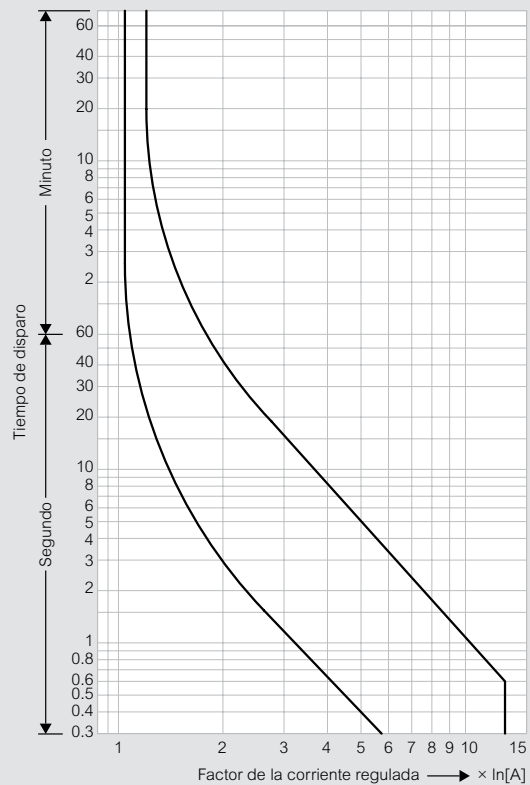

Soluciones para la compensación de la energía reactiva y optimización de la calidad de energía

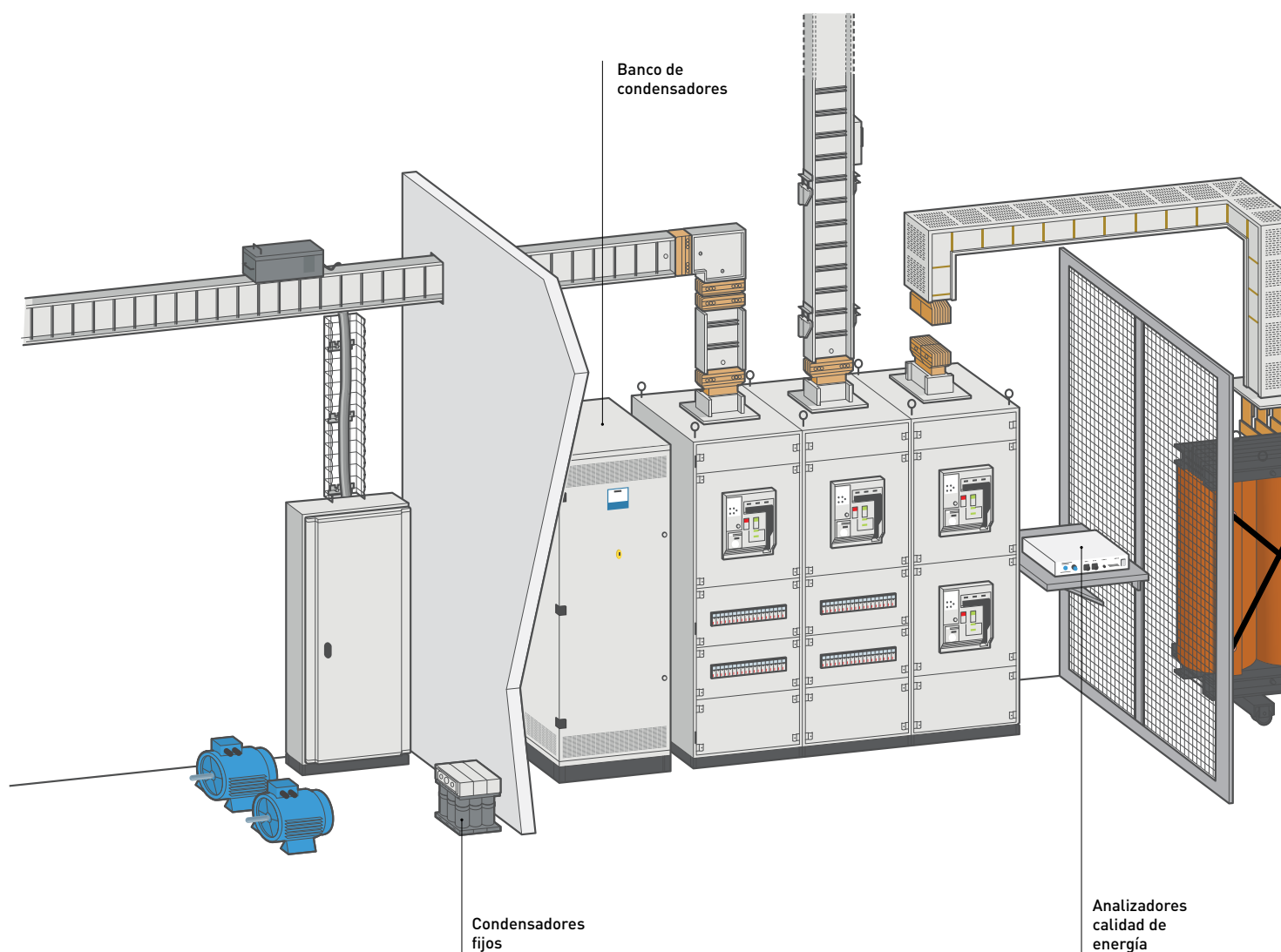

OFERTA DISPONIBLE

- Condensadores secos encapsulados en resina
- Condensadores tipo botella
- Analizadores de la calidad de energía



Condensadores Alpivotar³

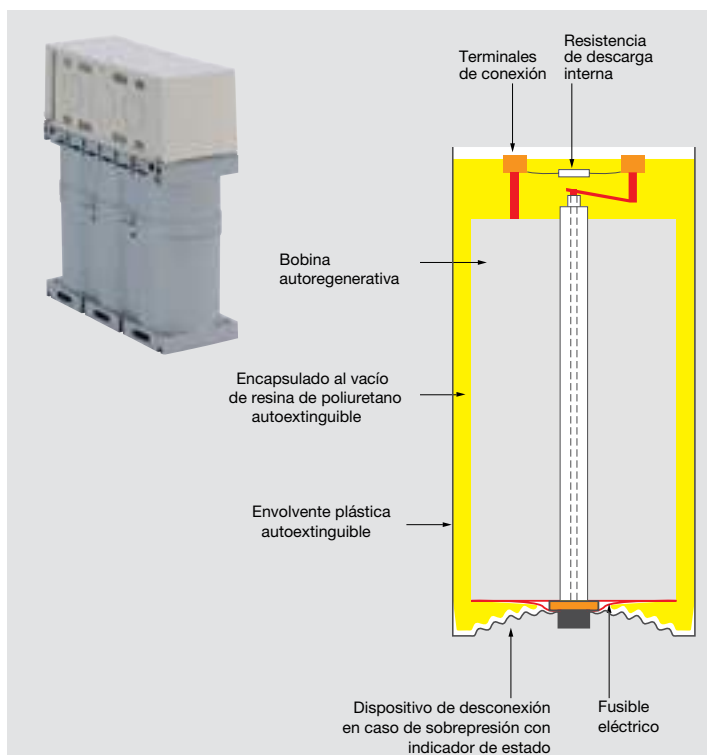
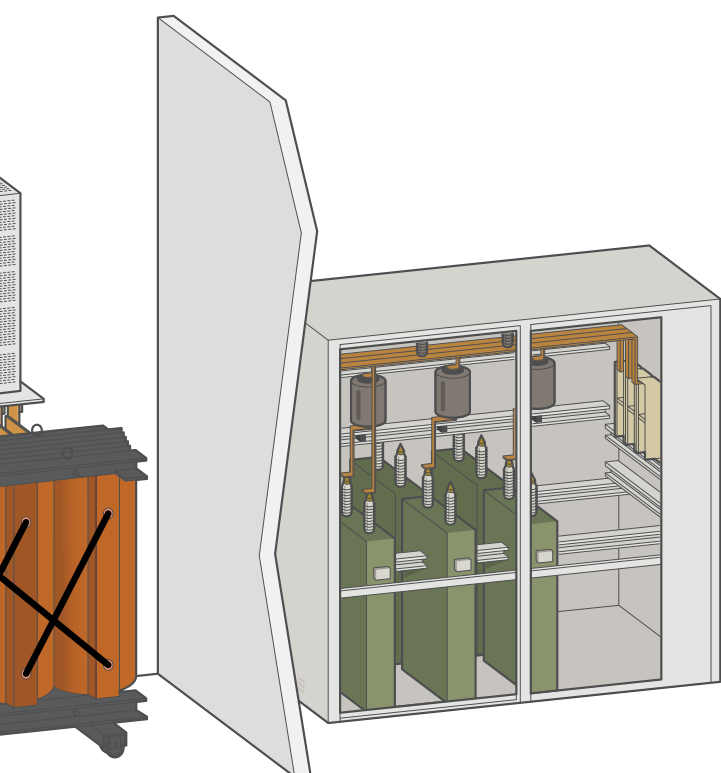

↓ CARACTERÍSTICAS

ALPIVAR³, condensadores secos encapsulados al vacío con triple protección eléctrica para una excelente resistencia a sobretensiones y descargas parciales.

Con esta tecnología, la vida útil de los condensadores es mayor que la de los equipos convencionales.

El diseño único patentado por Legrand responde a las exigencias de la normativa EN 60831-1.

Superan los valores mínimos indicados por la misma, soportando 470 V 24 h/24 h en su versión estándar, y 520 V en su versión reforzada.

Su esperanza de vida supera las 150.000 h de servicio.

El condensador ALPIVAR³ es de doble aislamiento o clase 2 y no necesita puesta a tierra.

↓ CONEXIÓN

- Terminales fácilmente accesibles para un rápido y eficaz conexionado.
- Conexión directa mediante conductores con o sin terminales.
- Condensadores no metálicos de doble aislamiento o clase II, sin necesidad de puesta a tierra.

↓ PROTECCIÓN ELÉCTRICA INTERNA

▪ **Dieléctrico autoregenerativo:** Esta propiedad autoregenerativa está relacionada con la capa de metalizado de zinc que forma el electrodo y la naturaleza aislante del polipropileno.

Si debido a una sobretensión el dieléctrico se perfora, la descarga provoca la evaporación del depósito de metal en torno al punto de defecto, reconstituyendo instantáneamente el aislamiento. Esta técnica de fabricación protege el condensador ante sobretensiones.

▪ **Dispositivo de desconexión por sobrepresión:** En caso de un defecto eléctrico importante y si los elementos anteriores no son capaces de evitar el mismo, entra en juego el dispositivo de desconexión por sobrepresión. La membrana externa se deforma de tal forma que el estado del condensador es fácilmente visible, lo que ayuda a una rápida revisión del equipo.

▪ **Fusible interno:** Uno por cada condensador.

ALPICAN™

soluciones para compensación de energía reactiva

Legrand pone a su disposición la nueva gama de Condensadores tipo botella Alpican™, con la que usted podrá mejorar la calidad de la energía, reducir las pérdidas de potencia activa, optimizar la disponibilidad de su instalación eléctrica y eliminar multas.

Al complementar con Contactores CTX³, Reactores desintonizados y/o Controladores de Factor de Potencia Alptec, usted podrá conformar una solución eficiente para la compensación de energía en instalaciones de uso comercial y/o industrial.

CONDENSADORES ALPICAN™



- > Conforme a IEC 60831-1 y 2
- > Diseño compacto en botellas de aluminio para una disipación eficiente de calor
- > Uso de resina bideodegradable
- > Seguridad dual con autoprotección y desconector de sobretensión
- > Rango: 9 a 36 kVAr a 60Hz.

BLOQUE DE MONTAJE FRONTAL



PARA CONMUTAR CONDENSADORES

Los bloques auxiliares para conmutar los condensadores se instalan directamente sobre el CTX³ de 3 polos de 9 a 100 A.

Con sus resistencias de pre-inserción, reducen los valores máximos de corriente durante la conmutación de los bancos de condensadores.

Seguros, confiables y fáciles de instalar

Condensadores tipo botella de aluminio



DISEÑO COMPACTO

Alpican™ se construye con 3 elementos base, instalados y ensamblados de manera tal de formar una conexión en estrella.

Su diseño compacto ofrece alta estabilidad y resistencia mecánica, asegurando una larga vida útil al sistema, además de fácil manipulación.

DISEÑO A PRUEBA DE EXPLOSIONES

En el caso de sobrecargas térmicas o eléctricas, el particular diseño del condensador lo protege de posibles explosiones. En efecto, el condensador se desconecta del circuito, y el flujo de corriente es suspendido.



TECNOLOGIA DE AUTOPROTECCION

En caso de arco eléctrico generado por desconexiones, la capa metalizada en torno al arco se evapora.

Esta aislación, permite que el condensador siga funcionando durante todo el proceso.



AHORRO DE ENERGÍA

TERMINAL DE CONEXIÓN

La incorporación del borne de conexión IP 20, además del pre montaje de las resistencias de descarga, aseguran un buen acabado de los cables.

La conexión de los cables es segura, previniendo desconexiones por vibraciones.

FÁCIL INSTALACIÓN

El diseño cilíndrico compacto de Alpican™ permite que la instalación sea fácil y rápida. La fijación al gabinete se realiza con el perno ubicado en la base del condensador.



PÉRDIDAS REDUCIDAS (AHORRO DE ENERGÍA)

Alpican™ es diseñado y fabricado para entregar una larga vida útil y pérdidas reducidas durante la operación.

Por lo anterior, Legrand pone a su disposición uno de los condensadores más eficientes del mercado.

IMPREGNANTE

La resina semi seca, libre de PCB, reduce el riesgo de fugas.

condensadores Alpivar³

con tecnología al vacío



Doble aislamiento o clase II.
Condensador seco encapsulado en resina de poliuretano autoextinguible.
Bobinas encapsuladas al vacío.
Envolvente plástica autoextinguible.

Emb.	Ref.	Condensadores trifásicos 60 Hz - 240 V
		Potencia nominal (kVAR) 240 V
1	V524CB-60	5
1	V1024CB-60	10
1	V1524CB-60	15
1	V2024CB-60	20
		Condensadores trifásicos 60 Hz - 440 V
		Potencia nominal (kVAR) 440 V
1	V1044CB-60	10
1	V1544CB-60	15
1	V2044CB-60	20
1	V2544CB-60	25
1	V3044CB-60	30
1	V4044CB-60	40

Información técnica

Factor de pérdida

Los condensadores Alpivar³ tienen un factor de pérdida menor de 0,1 3 103, lo que implica unas pérdidas o consumo total menor de 0,3 W por kVAR, incluyendo las resistencias de descarga.

Capacidad

Tolerancia sobre el valor de capacidad: - 5 / + 10 %
El proceso de fabricación de encapsulado al vacío, evita cualquier tipo de filtración de aire y/o humedad en las bobinas, asegurando que la capacidad permanece estable durante la vida útil del condensador. Asimismo, le confiere un excelente comportamiento frente a las sobretensiones y descargas parciales.

Tensión máxima admisible

1,18 Un de forma permanente (24 h/24).

Corriente máxima admisible

- Tipo estándar: 1,5 In.
- Tipo H (reforzado): 2 In.

Nivel de aislamiento

- Resistencia 1 minuto a 50 Hz: 6 kV.
- Resistencia a onda de choque 1,2/50 µs: 25 kV.

Normativa

Los condensadores Alpivar³ cumplen con la siguiente normativa:

- Norma francesa: NF C54 108 y 109.
- Norma europea: EN 60831-1 y 2.
- Norma internacional: IEC 60831-1 y 2.
- Norma canadiense: CSA 22-2 No. 190.
- Ensayos de vida útil certificados en los laboratorios EDF y LCIE.

Clase de temperatura

Diseñados para una clase de temperatura D (+55 °C).

- Temperatura máxima: 55 °C.
- Media sobre 24 horas 45 °C.
- Media anual 35 °C.
- Mínima: -25 °C.
- Otras clases de temperaturas disponibles.

Dimensiones

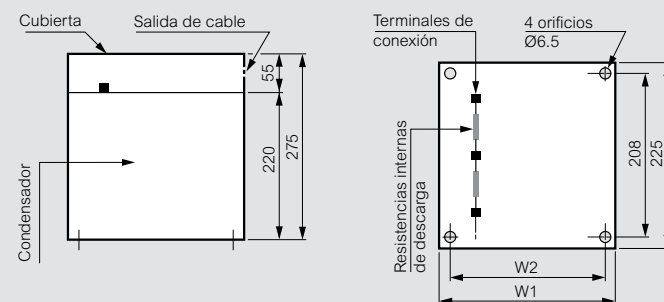

Potencia kVAR	Tamaño	
	240 V	440 V
5	1	-
10	1	1
15	1	1
20	2	1
25	2	1
30	3	2
40	3	2

Tamaño	W1	W2	H	Peso Kg.
1	90	70	275	3,5
2	180	156	275	7
3	270	244	275	10,5
4	360	332	275	14

Condensadores Alpican™



Diseño compacto en botellas cilíndricas de aluminio.
Resina impregnante biodegradable.
Seguridad dual con autoprotección y desconector de sobretensión.
Conforme con estándar IEC 60831-1 y 2

Emb.	Ref.	Trifásico 440 V - 60 Hz 440 V Max
		60 Hz
		Potencia Nominal (kVar)
1	4 151 63	9
1	4 151 65	15
1	4 151 66	18
1	4 151 67	24
1	4 151 68	30

Emb.	Ref.	Trifásico 480 V - 60 Hz 528 V Max
		60 Hz
		Potencia Nominal (kVar)
1	4 151 89	12.5
1	4 151 90	15
1	4 151 91	18
1	4 151 92	25
1	4 151 93	30
1	4 151 94	36

Especificaciones técnicas

Resistencias de Descarga:

Insertas en el Condensador, descargan la unidad de acuerdo a las corrientes estándar (tiempo de descarga, 3 minutos)

Factor de Pérdida:

Los Condensadores Alpican™ tienen un Factor de Pérdida menor que $0,2 \times 10^{-3}$.

Este valor permite un bajo consumo de potencia, del orden de 0,45W por kVAr, excluyendo las resistencias de descarga.

Frecuencia: 50/60 Hz

Capacitancia: tolerancia en el valor de Capacitancia: -5% / 10%

V_{máx} permitido: 1,1 Un hasta 8 horas diarias (de acuerdo a IEC 60831-1 y 2)

Im_{máx} permitida: Hasta 1,5 Ir incluyendo el efecto de las armónicas (de acuerdo a IEC 60831-1 y 2)

Corriente Inrush: hasta 200 Ir

Clase de Aislación: 3/15 kV

Estándares: Los Condensadores Alpican cumplen con:
Estándar Internacional: IEC 60831-1 y 2

Clase de Temperatura

Los Condensadores Alpican son diseñados de acuerdo al estándar 25D

- Temperatura máxima: 55°C
- Promedio sobre 24 horas: 45°C
- Promedio Anual: 35°C
- Temperatura Mínima: -25°C

Refrigeración: natural o forzada

Altitud: máx. 4000 m.s.n.m.

Posición de Montaje: vertical

Dimensiones

Potencias de 9 a 36 kVAr

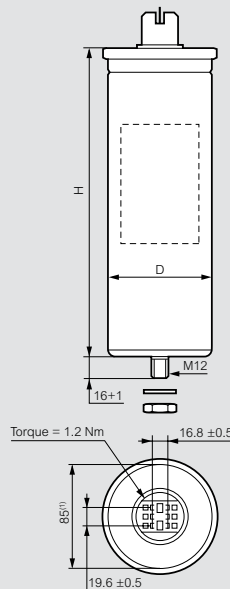

Distancia de fuga:
• Ø63,5: 10 mm

Holgura:
• Ø63,5: 16.5 mm

Montaje:
• Ø63,5:
M 12, torque 10 Nm

(1): SH = Contorno, adherir 4 mm en Ø.

Cat. N°	Potencia nominal a 60 Hz (kVAr)	Dimensiones (mm)			Peso (kg)
		D	H	máx. A	
4 151 63	9	75	160	13	0.5
4 151 65	15	85	198	13	0.8
4 151 66	18	85	198	13	0.8
4 151 67	24	85	273	13	1.1
4 151 68	30	85	273	13	1.5
4 151 89	12.5	85	198	13	0.8
4 151 90	15	85	198	13	0.8
4 151 91	18	85	273	13	1.2
4 151 92	58	85	273	13	1.2
4 151 93	30	85	348	13	1.5
4 151 94	36	90	348	13	1.5

Controlador de Factor de Potencia Alptec 3.2 / 5.2



ALPTEC3.2



Ext2Gr



CX 01

Emb.	Ref.	Controladores de factor de potencia	
		Pasos	Dimensión (mm)
1	ALPTEC3.2	3 pasos expandibles a 5 ó 6	96x96
1	ALPTEC5.2	5 pasos expandibles a 7 ó 8	96x96

Controlador de Factor de Potencia

Controla la conexión y desconexión de los pasos de condensadores para mantener el Factor de Potencia pre establecido. Detecta condiciones de operación críticas (incluso en sistemas con contaminación armónica). Conexión a sistemas monofásicos, trifásicos, trifásicos con neutro, sistemas de control y co-generación con operación en 4 cuadrantes. Puede ser utilizado para aplicaciones en Medio Voltaje.

Principales Funciones:

- Regulación y ajuste del Factor de Potencia
- Identificación automática del sentido de flujo de la corriente en los TC
- Reducción del número de operaciones de switching
- Uso balanceado de pasos con el mismo rango de potencia
- Medición de potencia reactiva para los pasos instalados
- Registro del número de conexiones por paso
- Protección del Condensador contra sobre corrientes
- Protección de sobre-temperaturas a través de sensor interno
- Protección de sistema en condición sin voltaje,
- Análisis de voltaje y corriente armónica
- Función de programación rápida de los TC

Equipado con:

- Entrada USB para programación del controlador, diagnósticos y descarga de registros.
- Pantalla LCD, permite visualización incluso en condiciones de mala iluminación (6 idiomas disponibles).
- Interfaz USB para comunicación con PC, smartphones y tablets. Usando módulo de expansión puede contar con conexión Wi-Fi.
- Conforme a estándares IEC61010-1, IEC/EN 61000-6-2, IEC/EN 61000-6-3, UL508, CSA C22.2 n°14

Emb.	Ref.	Módulos de Expansión
		Para ser instalados en la cara trasera del controlador de factor de potencia. Máximo 1 módulo de expansión por controlador
1	Ext2Gr	2 Salidas de Relé Para incrementar el número de pasos
1	Ext3Gr	3 Salidas de Relé Para incrementar el número de pasos
1	ExtRS485	Puertos de Expansión para Comunicación Interfaz de comunicación RS 485 opto - aislada
		Accesorios de Comunicación Estos accesorios de comunicación permiten conectar al controlador Alptec con PC, smartphones o tablets
1	CX01V271	Cable Para conexión con PC vía USB. Para programación, descarga de registros, diagnósticos y actualización de firmware. El PC identifica al controlador como un dispositivo genérico. No requiere la desconexión del controlador de la red eléctrica
1	CX02V271	Módulo de Conexión Wi-Fi Módulo de conexión compatible con PC, smartphones y tablets. Para programación, descarga de registros, diagnósticos y actualización de firmware.

Controlador de Factor de Potencia Alptec 8



ALPTEC8



ExtEth



CX 01

Emb.	Ref.	Controladores de factor de potencia				
1	ALPTEC8	<table border="1"> <tr> <td>Pasos</td> <td>8 pasos expandibles a 16</td> </tr> <tr> <td>Dimensión (mm)</td> <td>144x144</td> </tr> </table>	Pasos	8 pasos expandibles a 16	Dimensión (mm)	144x144
Pasos	8 pasos expandibles a 16					
Dimensión (mm)	144x144					

Controlador de Factor de Potencia

Controla la conexión y desconexión de los pasos de condensadores para mantener el Factor de Potencia pre establecido. Detecta condiciones de operación críticas (incluso en sistemas con contaminación armónica). Conexión a sistemas monofásicos, trifásicos, trifásicos con neutro, sistemas de control y co-generación con operación en 4 cuadrantes. Puede ser utilizado para aplicaciones en Medio Voltaje.

Principales Funciones:

- Regulación y ajuste del Factor de Potencia o Tangente phi*
- Identificación automática del sentido de flujo de la corriente en los TC
- Reducción del número de operaciones de switching
- Uso balanceado de pasos con el mismo rango de potencia
- Medición de potencia reactiva para los pasos instalados
- Registro del número de conexiones por paso
- Protección del Condensador contra sobre corrientes en las tres fases*
- Protección de sobre-temperaturas a través de sensor interno
- Protección de sistema en condición sin voltaje,
- Análisis de voltaje y corriente armónica, grabación de las formas de onda para eventos de sobrecargas*
- Función de programación rápida de los TC

Equipado con:

- Entrada USB para programación del controlador, diagnósticos y descarga.
- Pantalla LCD, permite visualización incluso en condiciones de mala iluminación (10 idiomas disponibles).
- Interfaz USB para comunicación con PC, smartphones y tablets. Usando módulo de expansión puede contar con conexión Wi-Fi.
- Conforme a estándares IEC61010-1, IEC/EN 61000-6-2, IEC/EN 61000-6-3, UL508, CSA C22.2 n°14

* Regulación de Tangente phi, protección en las tres fases y grabación de las formas de onda, solo con Alptec 8.

Emb.	Ref.	Módulos de Expansión
1	Ext2Gr	<p>Para ser instalados en la cara posterior del controlador Alptec 8. Máximo 4 módulos de expansión por controlador.</p> <p>Módulo de Salidas 2 Salidas de Relé Para incrementar el número de pasos</p>
1	Ext4Grs	<p>4 Salidas estáticas - opto aisladas Para aplicación con Contactores Estado Sólido (Solo con Alptec 8)</p>
1	ExtHarm	<p>Protección armónicas (Solo con Alptec 8)</p>
1	ExtRS485	<p>Puertos de Comunicación Interfaz de comunicación RS 485 opto - aislada</p>
1	ExtEth	<p>Interfaz de comunicación Ethernet opto - aislada con función Web Server</p>
1	ExtProfi	<p>Interfaz Profibus - DP opto - aislada</p>
1	CX01V271	<p>Accesorios de Comunicación Estos accesorios de comunicación permiten conectar al controlador Alptec con PC, smartphones o tablets</p> <p>Cable Para conexión con PC vía USB Para programación, descarga de registros, diagnósticos y actualización de firmware. El PC identifica al controlador como un dispositivo genérico. No requiere la desconexión del controlador de la red eléctrica</p>
1	CX02V271	<p>Módulo de Conexión Wi-Fi Módulo de conexión compatible con PC, smartphones y tablets Para programación, descarga de registros, diagnósticos y actualización de firmware.</p>

Controlador de Factor de Potencia Alptec 3.2 / 5.2

Especificaciones Técnicas

ETAPA DE ALIMENTACION	
Voltaje Nominal Us	100-440 Vca
Rango de Operación	-10 a +10%
Frecuencia Nominal	50 / 60 Hz ± 10%
Consumo máximo de potencia	12 VA
Disipación máxima de potencia (excluidos contactos de salida)	4,5W
CIRCUITO DE VOLTAJE	
Voltaje de Control	100 - 600 Vca
Rango de Operación	50-720 Vca
Frecuencia nominal	50 / 60 Hz ± 10% - 360-440 Hz
Tiempo inmune a micro cortes	35 ms (110 Vca) - 80 ms (220 - 415 Vca)
CIRCUITO DE CORRIENTE	
Corriente Nominal Ie	Programable 5 A / 1 A
Rango de Operación	0.025-6 A / 0.025-1.2 A
Sobrecarga constante	1.2 Ie
Corriente de Corta Duración	50 Ie para 1 seg
Consumo de Corriente	0.6 VA
DESPLIEGUE DE INFORMACIÓN	
Tipo de medición voltaje - corriente	TRMS
Ajustes de Factor de Potencia	0,5 inductivo a 0,5 capacitivo
SALIDAS DE RELE	
Número de salidas	3 ó 5 (5 ó 7 con Ext2Gr)
Capacidad de acuerdo a IEC	5 A 250 V (AC1)
Corriente Máxima de los terminales de contacto	10 A
Máximo voltaje switching	415 Vca
Designación UL/CSA y IEC 6047-5-1	B300
Vida útil (operaciones eléctricas - con carga)	10 ⁶ ciclos
Vida útil (mecánica)	30 x 10 ⁶ ciclos
CONDICIONES MEDIOAMBIENTALES	
Temperatura de Operación	- 30... + 70 °C
Temperatura de Almacenamiento	- 30... + 80 °C
MONTAJE	
Versión	Montaje a panel 96 x 96 mm
Material	Polycarbonato
Grado de Protección IEC	IP 54

Dimensiones

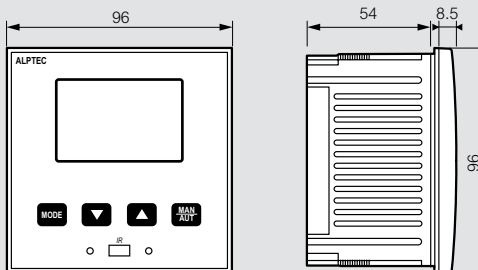

Cotas para montaje

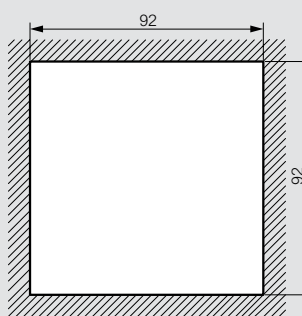

Dimensiones en mm.

Diagrama unilineal sistema de 3 fases

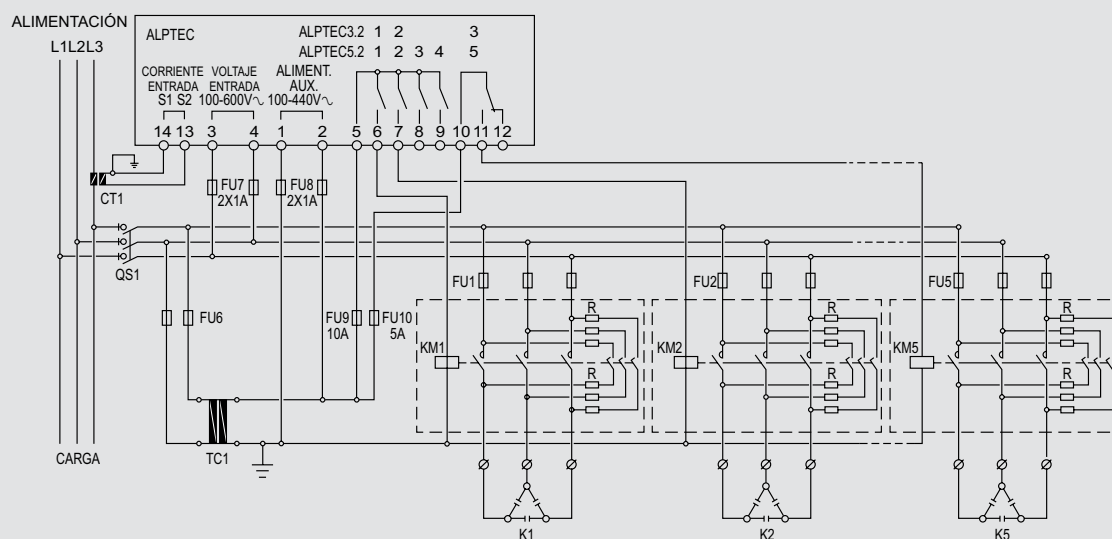

PRECAUCIÓN!

Siempre desconecte de la red eléctrica antes de manipular los terminales.

Controlador de Factor de Potencia Alptec 8

Especificaciones Técnicas

ETAPA DE ALIMENTACION	
Voltaje Nominal Us	100-415 Vca
Rango de Operación	-10 a +10%
Frecuencia Nominal	50 / 60 Hz ± 10%
Consumo máximo de potencia	12 VA
Disipación máxima de potencia (excluidos contactos de salida)	4,5W
CIRCUITO DE VOLTAJE	
Voltaje de Control	100-600 VAC
Rango de Operación	50-720 VAC
Frecuencia nominal	50 / 60 Hz + 10 % - 360-440 Hz
Tiempo inmune a micro cortes	35 ms (110 VAC) - 80 ms (220-415 VAC)
CIRCUITO DE CORRIENTE	
Corriente Nominal le	Programable 5 A / 1 A
Rango de Operación	0.025-6 A / 0.025-1.2 A
Sobrecarga constante	1.2 le
Corriente de Corta Duración	50 le para 1 seg
Consumo de Corriente	0.6 VA
DESPLIEGUE DE INFORMACIÓN	
Tipo de medición voltaje - corriente	TRMS
Ajustes de Factor de Potencia	0.5 inductivo a 0.5 capacitivo
Tipo de sensor de temperatura	Interno + PT100 con EXP10 04 + NTC con EXP10 16
SALIDAS DE RELE	
Número de salidas	8 (10, 12, 14 con EXP...)
Contactos	7 NA (SPST) + 1 NA/NC (SPDT)
Capacidad de acuerdo a IEC	5 A 250 V (AC1)
Corriente Máxima de los terminales de contacto	10 A
Máximo voltaje switching	415 VAC
Designación UL/CSA y IEC 6047-5-1	B300
Vida útil (operaciones eléctricas - con carga)	10 ⁶ ciclos
Vida útil (mecánica)	30 x 10 ⁶ ciclos
SALIDAS ESTÁTICAS	
Número de Salidas	8 (10,12,14, con módulos de expansión)
CONEXIONES	
Tipo de Terminal	Desmontable/plug-in
Sección de Conductor min - máx	0.2-2.5 mm ² (24-12 AWG)
CONDICIONES MEDIOAMBIENTALES	
Temperatura de Operación	- 30... + 70 °C
Temperatura de Almacenamiento	- 30... + 80 °C
MONTAJE	
Versión	Montaje a panel 144 x 144 mm
Material	Polycarbonato
Grado de Protección IEC	IP 54

Tabla de Asociación de Controlador Alpec 8 y Módulos de Expansión

ALPTEC8 N° de pasos	Ext2Gr 2 Salidas Relé N° de módulos	Ext4GrS 4 Salidas Estáticas N° de módulos	PASOS TOTALES	
			Relé	Estático
8	1 (2 pasos)	-	10	-
8	1 (2 pasos)	1 (4 pasos)	10	4
8	2 (4 pasos)	-	12	-
8	2 (4 pasos)	1 (4 pasos)	12	4
8	3 (6 pasos)	-	14	-
8	4 (8 pasos)	-	16	-
8	-	-	8	-
8	-	1 (4 pasos)	8	4
8	-	2 (8 pasos)	8	8

Dimensiones

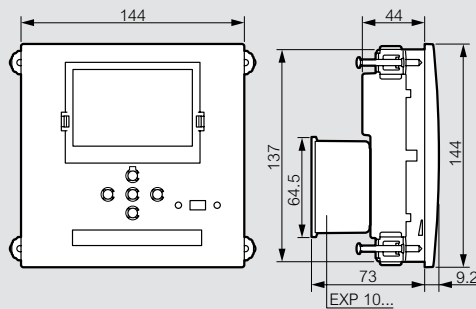

Cotas para montaje

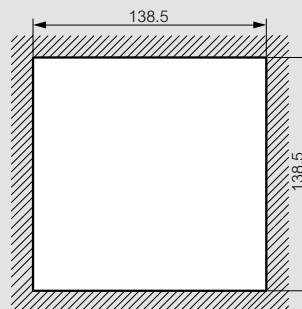

Dimensiones en mm.

Diagrama unilíneal

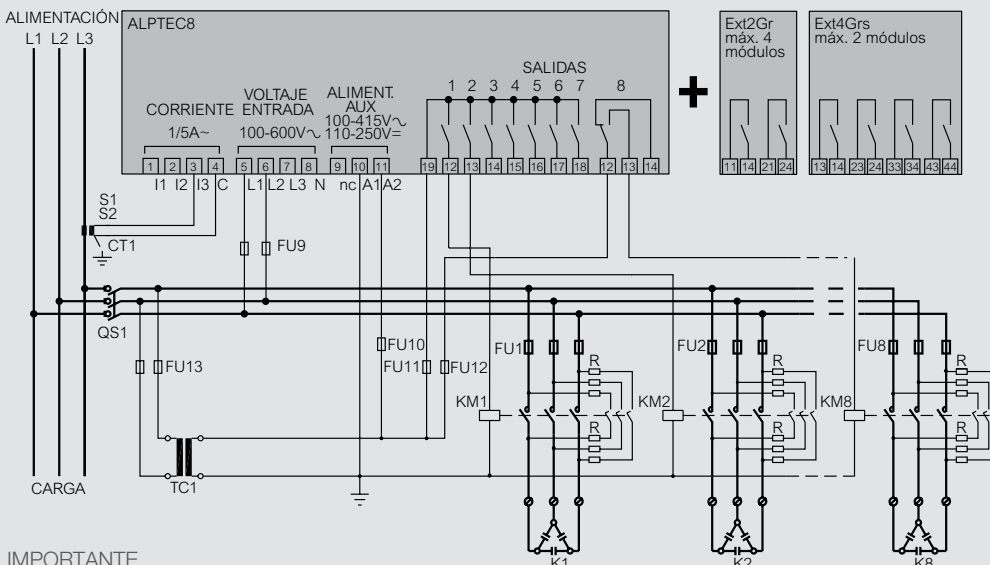

IMPORTANTE

a. La polaridad de las corrientes es irrelevante.

PRECAUCIÓN!

Siempre desconecte de la red eléctrica antes manipular los terminales.

Rendimiento eléctrico de máxima calidad

Con DX³ Legrand ofrece una nueva gama de interruptores termomagnéticos e interruptores diferenciales adaptables para todas las aplicaciones que necesiten un gran rendimiento en términos de poder de corte, selectividad e intensidades nominales.



DESCUBRE LA GAMA

Termomagnéticos, interruptores diferenciales DX³

- Diferentes poderes de corte, de 6000 - 10 kA a 50 kA. (a pedido)
- Intensidades nominales hasta 125 A, curvas C y D, según la gama.



►►► Diferenciales DX³.



►►► Termomagnéticos DX³ 6000 - 10 kA.
Termomagnéticos DX³ 10000 - 16 kA.



►►► Termomagnéticos DX³ - 25 kA.



►►► Magnetotérmicos DX³ - 50 kA.

Auxiliares y accesorios comunes

- Los nuevos termomagnéticos DX³ tienen una gama especializada de auxiliares y accesorios eléctricos: contactos de señalización, bobinas de mínima tensión y emisión de corriente, mandos motorizados, etc.



►►► Auxiliares de señalización.



►►► Mando motorizado.



►►► Rearme automático STOP & GO.

DX³ interruptores diferenciales 25 a 63 A

protección de cabecera/protección de salidas

Seguridad reforzada mediante una señalización de los circuitos integrada en el producto

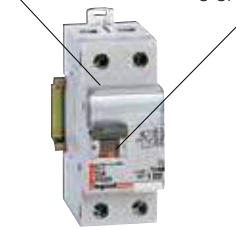

Visualización del estado de los contactos en la maneta

- I-ON sobre fondo rojo = contactos cerrados
- O-OFF sobre fondo verde = contactos abiertos

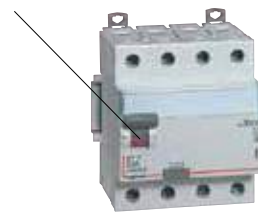

Modo de conexión	DX ³	
Número de polos	2P	4P
Intensidad nominal (A)	25-40-63-80	25-40-63-80-100
Bornes de tornillos	•	•
Tipos	AC/Hpi	AC/Hpi
Sensibilidad (mA)	10-30-300-300 selectivo	30-300-300 selectivo
Resistencia a la corriente de cortocircuito	según la protección asociada aguas arriba	
Dimensiones (número de módulos)	2 (4 módulos para el tipo B)	4
Características de funcionamiento		
Frecuencia nominal	50 Hz/60 Hz	
Tensión nominal	230 V~	400 V~
Funcionalidades DX ³		
Grado de protección	IP 40 cara frontal - IP 20 bornes - IK 04	
Temperatura de funcionamiento	-25 °C a +40 °C	
Auxiliares (a pedido)	Admiten los auxiliares comunes a toda la gama	
Mecanismo de rearme automático (STOP&GO) (a pedido)	•	
Enclavamiento	Candado posible en posición abierta o cerrada	
Normas	IEC 61008 - 1	

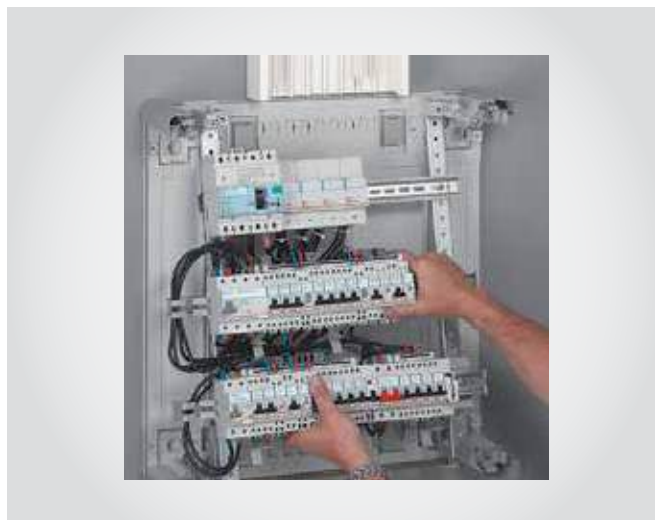

▶▶▶ XL³ 160

DX³ termomagnéticos de 1 a 125 A

protección de salidas



	DX ³ 6000 - 10 kA						DX ³ 10000 - 10 kA	
Conexión								
Bornes con tornillo: con guía de cables (bornes equipadas con un obturador)	•			•			•	•
Tipo de curva	C				D		C	
Número de polos	1P	2P	3P	4P	2P	3P	1P	2P
Calibre Intensidad asignada I_n (A) a 30 °C	1 a 63	1 a 63	1 a 63	1 a 63	6 a 63	6 a 63	6 a 63	6 a 125
Poder de corte								
I_{cn} (A) según IEC 60898-1 127/230 V _~ y 230/400 V _~ (230 V _~ para los Ph+N)	6000						10000	
I_{cu} (kA) según IEC 60947-2 230/400 V _~ (trifásico) 230 V _~ (entre Ph y N) o en trifásico 230 V	-	10	10	10	10	10	-	16
	10	25	25	25	25	25	16	32
Características de funcionamiento								
Frecuencia nominal	50/60 Hz							
Tensión nominal	230/400 V _~	230/400 V _~			230/400 V _~		230/400 VA	
Grado de protección	IP 20 - IK 02							
Dimensiones (número de módulos)	1	2	3	4	2	3	< 80 A: 1 ≥ 80 A: 1,5	< 80 A: 2 ≥ 80 A: 3
Funcionalidades DX³								
Seccionamiento con corte plenamente aparente	Visualización del estado de los contactos por marcado de la maneta - I-ON sobre fondo rojo = contactos cerrados y O-OFF sobre fondo verde = contactos abiertos							
Portaetiquetas	Seguridad reforzada mediante una señalización de los circuitos integrada en los productos							
Temperatura de funcionamiento	De -25 °C a +70 °C							
Bloque diferencial adaptable	•			•			•	
Auxiliarización común (a pedido)	Admiten los auxiliares comunes a toda la gama							
Mando a distancia (a pedido)	•			•			•	
	Candado posible en posición abierta o cerrada (accesorio de candado)							
Normas	IEC 60898-1							

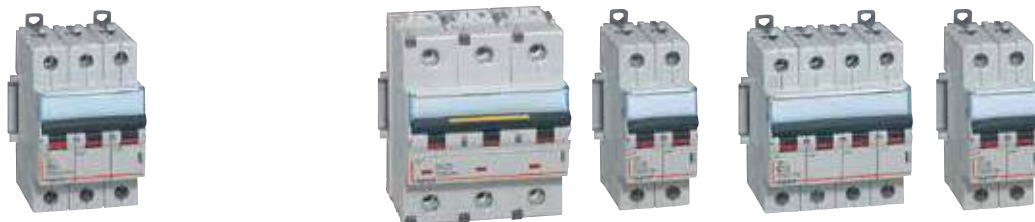

DX ³ 10000 - 10 kA				DX ³ 25 kA			DX ³ 36 kA		DX ³ 50 kA	
•				•			•		•	
C		D		C			C		C	
3P	4P	2P	3P	2P	3P	4P	2P	3P	2P	3P
1 a 63	1 a 125	80 a 125	80 a 125	6 a 125	6 a 125	6 a 125	10 a 80	10 a 80	10 a 63	10 a 63
10000				-			-		-	
16	16	16	16	25			36		50	
32	32	32	32	50			72		100	
50/60 Hz										
230/400 VA		230/400 VA		230/400 VA			230/400 VA		230/400 VA	
IP 20 - IK 02										
< 80 A: 1 ≥ 80 A: 4,5	< 80 A: 2 ≥ 80 A: 6	2	3	3	4,5	6	3	4,5	3	4,5
Visualización del estado de los contactos por marcado de la maneta - I-ON sobre fondo rojo = contactos cerrados y O-OFF sobre fondo verde = contactos abiertos										
Seguridad reforzada mediante una señalización de los circuitos integrada en los productos										
De -25 °C a +70 °C										
•				•			•		•	
Admiten los auxiliares comunes a toda la gama										
•				•			•		•	
Candado posible en posición abierta o cerrada (accesorio de candado)										
IEC 60898-1										

Interrupidores diferenciales DX³

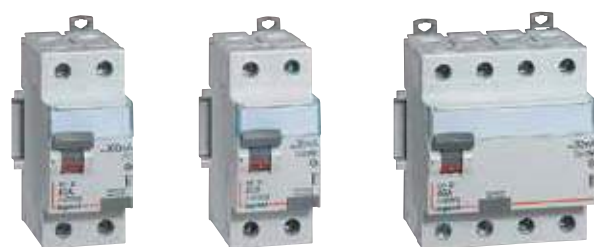

4 115 25 4 115 91 4 116 95

Características técnicas: **págs. 112-113**

Conformes a la norma IEC 61008-1.

Tipo AC : detectan los defectos de componente alterna.

Tipo A : detectan los defectos de componentes alterna y continua (circuitos especializados: cocina, vitrocerámica, lavadora, etc.).

Tipo Hpi : detectan los defectos de componentes alterna y continua (tipo A) con una inmunidad reforzada a los disparos intempestivos (entornos con perturbaciones: circuitos informáticos, rayos, lámparas fluorescentes, etc.).

Tipo B : detectan los defectos de componentes alterna y continua y los defectos de corriente continua sin ondulación.

Entrada superior y salida inferior por bornes con tornillos.

Emb. Ref. **Bipolares 230 V~**

Emb.	Ref.	Tipo AC *		
		Sensibilidad (mA)	In (A)	N.º de módulos
1	4 115 04	30	25	2
1	4 115 05	30	40	2
1	4 115 06	30	63	2
1	4 115 07	30	80	2
1	4 115 08	30	100	2
1	4 115 24	300	25	2
1	4 115 25	300	40	2
1	4 115 26	300	63	2
		Tipo Hpi *		
1	4 115 90	30	25	2
1	4 115 91	30	40	2
1	4 115 92	30	63	2

Emb. Ref. **Tetrapolares 400 V~**

Emb.	Ref.	Tipo AC *		
		Sensibilidad (mA)	In (A)	N.º de módulos
1	4 11702	30	25	4
1	4 11703	30	40	4
1	4 11704	30	63	4
1	4 11705	30	80	4
1	4 11722	300	25	4
1	4 11723	300	40	4
1	4 11724	300	63	4
1	4 11725	300	80	4
		Tipo Hpi *		
1	4 116 94	30	25	4
1	4 116 95	30	40	4
1	4 116 96	30	63	4

Nota: Otros tipos de interruptores diferenciales por favor consultar.

Interrupidores termomagnéticos

DX³ 6000 - 10 kA curva C - protección de salidas

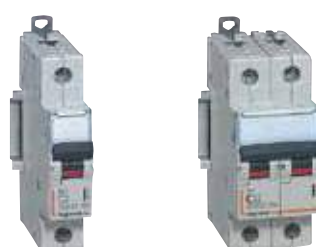

4 076 66 4 078 03

Características técnicas: **pág. 111**

Conformes a la norma IEC 60898-1.

Poder de corte:

6000 - IEC 60898-1 - 400 V~

10 kA - IEC 60947-2 - 400 V~

Emb.	Ref.	Unipolares 230/400 V~	
		In (A)	N.º de módulos
1	4 076 62	1	1
1	4 076 63	2	1
1	4 076 64	3	1
1	4 076 65	4	1
1	4 076 66	6	1
10	4 076 68	10	1
10	4 076 70	16	1
1	4 076 71	20	1
1	4 076 72	25	1
1	4 076 73	32	1
1	4 076 74	40	1
1	4 076 75	50	1
1	4 076 76	63	1

Emb.	Ref.	Bipolares 230/400 V~	
		In (A)	N.º de módulos
230 V~: 25 kA según IEC 60947-2.			
1	4 077 92	1	1
1	4 077 93	2	1
1	4 077 94	3	1
1	4 077 95	4	1
1	4 077 96	6	2
1	4 077 98	10	2
1	4 078 00	16	2
1	4 078 01	20	2
1	4 078 02	25	2
1	4 078 03	32	2
1	4 078 04	40	2
1	4 078 05	50	2
1	4 078 06	63	2

Emb.	Ref.	Tripolares 400 V~	
		In (A)	N.º de módulos
1	4 078 55	6	3
1	4 078 57	10	3
1	4 078 59	16	3
1	4 078 60	20	3
1	4 078 61	25	3
1	4 078 62	32	3
1	4 078 63	40	3
1	4 078 64	50	3
1	4 078 65	63	3

Emb.	Ref.	Tetrapolares 400 V~	
		In (A)	N.º de módulos
1	4 079 24	6	4
1	4 079 26	10	4
1	4 079 28	16	4
1	4 079 29	20	4
1	4 079 30	25	4
1	4 079 31	32	4
1	4 079 32	40	4
1	4 079 33	50	4
1	4 079 34	63	4

Interruptores termomagnéticos

DX³ 10 000 - 16 kA curva C

Interruptores termomagnéticos

DX³ 6000 - 10 kA curva D - protección de salidas



4 092 05

Maneta amarilla = 16 kA

4 092 60



4 080 92

Características técnicas: **pág. 111**

Conformes a la norma IEC 60898-1.

Poder de corte: IEC

10000 - IEC 60898-1 - 400 V~.

16 kA - IEC 60947-2 - 400 V~.

Características técnicas: **pág. 111**

Conformes a la norma IEC 60898-1.

Poder de corte:

6000 - IEC 60898-1 - 400 V~.

10 kA - IEC 60947-2 - 400 V~.

Emb.	Ref.	Bipolares 230/400 V~	
		Poder de corte a 230 V~: 32 kA según IEC 60947-2	
		In (A)	N.º de módulos
1	4 091 99	6	2
1	4 092 00	10	2
1	4 092 02	16	2
1	4 092 03	20	2
1	4 092 04	25	2
1	4 092 05	32	2
1	4 092 06	40	2
1	4 092 07	50	2
1	4 092 08	63	2
1	4 086 40	80	3
1	4 086 41	100	3
1	4 086 42	125	3

Emb.	Ref.	Tripolares 400 V~	
1	4 080 90	20	3
1	4 080 92	32	3
1	4 080 93	40	3
1	4 080 94	50	3
1	4 080 95	63	3

Emb.	Ref.	Tripolares 400 V~	
		In (A)	N.º de módulos
1	4 092 51	6	3
1	4 092 52	10	3
1	4 092 54	16	3
1	4 092 55	20	3
1	4 092 56	25	3
1	4 092 57	32	3
1	4 092 58	40	3
1	4 092 59	50	3
1	4 092 60	63	3
1	4 086 62	80	4,5
1	4 086 63	100	4,5
1	4 086 64	125	4,5

Interruptores termomagnéticos

DX³ - 25 kA curva C - protección de salidas



Maneta naranja = 25 kA 4 097 72

4 097 82

Características técnicas: **pág. 111**

Emb.	Ref.	Bipolares 230/400 V\sim	
		Poder de corte a 230 V \sim : 50 kA según IEC 60947-2	
		In (A)	N.º de módulos
1	4 097 67	10	2
1	4 097 68	16	2
1	4 097 69	20	2
1	4 097 70	25	2
1	4 097 71	32	3
1	4 097 72 ¹	40	3
1	4 097 73 ¹	50	3
1	4 097 74 ¹	63	3
1	4 097 75 ¹	80	3
1	4 097 76 ¹	100	3
1	4 097 77 ¹	125	3

Emb.	Ref.	Tripolares 400 V\sim	
		In (A)	N.º de módulos
1	4 097 80	10	3
1	4 097 81	16	3
1	4 097 82	20	3
1	4 097 83	25	3
1	4 097 84 ¹	32	4,5
1	4 097 85 ¹	40	4,5
1	4 097 86 ¹	50	4,5
1	4 097 87 ¹	63	4,5
1	4 097 88 ¹	80	4,5
1	4 097 89 ¹	100	4,5
1	4 097 90 ¹	125	4,5

Interruptores termomagnéticos

DX³ - 36 kA curva C - protección de salidas



4 100 12 Maneta roja = 36 kA

4 100 27

Características técnicas: **pág. 111**

Poder de corte:
36 kA - IEC 60947-2 - 400 V \sim .

Emb.	Ref.	Bipolares 230/400 V\sim	
		Poder de corte a 230 V \sim : 72 kA según IEC 60947-2.	
		In (A)	N.º de módulos
1	4 100 07	10	3
1	4 100 08	16	3
1	4 100 09	20	3
1	4 100 10	25	3
1	4 100 11	32	3
1	4 100 12	40	3
1	4 100 13	50	3
1	4 100 14	63	3
1	4 100 15	80	3

Emb.	Ref.	Tripolares 400 V\sim	
		In (A)	N.º de módulos
1	4 100 20	10	4,5
1	4 100 21	16	4,5
1	4 100 22	20	4,5
1	4 100 23	25	4,5
1	4 100 24	32	4,5
1	4 100 25	40	4,5
1	4 100 26	50	4,5
1	4 100 27	63	4,5
1	4 100 28	80	4,5

Interruptores termomagnéticos

DX³ - 50 kA curva C - protección de salidas



4 101 64 Maneta violeta = 50 kA

Características técnicas: **pág. 111**

Poder de corte:
50 kA - IEC 60947-2 - 400 V~.

Emb.	Ref.	Bipolares 230/400 V~	
		Poder de corte a 230 V~: 100 kA según EN 60947-2.	
		In (A)	N.º de módulos
1	4 101 47	10	3
1	4 101 48	16	3
1	4 101 49	20	3
1	4 101 50	25	3
1	4 101 51	32	3
1	4 101 52	40	3
1	4 101 53	50	3
1	4 101 54	63	3

Emb.	Ref.	Tripolares 400 V~	
		In (A)	N.º de módulos
1	4 101 60	10	4,5
1	4 101 61	16	4,5
1	4 101 62	20	4,5
1	4 101 63	25	4,5
1	4 101 64	32	4,5
1	4 101 65	40	4,5
1	4 101 66	50	4,5
1	4 101 67	63	4,5

Portafusibles seccionables



0 058 14



0 058 36

Equipados con porta etiquetas.
Con base aislada clase II , asegurable por candado \varnothing 4 mm.
Posibilidad de conexión por peine de alimentación.
Capacidad de los bornes de conexión 2 x 10 mm².
Posibilidad de señalización por piloto indicador de fusión ref. 057 90 (no suministrado) para sustituir el fusible operado.

Emb.	Ref.	Para fusibles cilíndricos baja intensidad		
		Conformes a la NF C 61-203 y 60-200-3 e IEC 68269-1		
		Suministrado sin fusible		
		Unipolares		
		Para fusibles baja intensidad	Dimensiones fusibles (mm.)	Número de módulos 17,5 mm.
10	0 058 10	10 (A)-230 V~	8,5 x 23	1
10	0 058 12	20 (A)-400 V~	8,5 x 31,5	1
10	0 058 14	32 (A)	10,3 x 38	1
		Tripolares		
3	0 058 36*	400 V~	8,5 x 31,5	3
3	0 058 38*	500 V~	10 x 38	3
		Para fusibles cilíndricos miniatura		
		Destinados a proteger los equipos sensibles: transformadores, equipos electrónicos, etc. Conforme a la norma IEC 60127-6 .		
		Suministrado sin fusible		
		Unipolares		
		Dimensión fusible	Tensión	Número de módulos 17,5 mm.
5	0 058 00	5 x 20	250 V~	1
		Accesorios		
10	0 057 90	Piloto de fusión 250 V~.		



*: Conforme a IEC 60269-2/2 y NF C 63-210



Motorice fácilmente sus tableros

Los mandos motorizados DX³ se adaptan a una amplia gama de productos modulares (interruptores automáticos 1P, 2P, 3P y 4P, interruptores diferenciales 2P y 4P) y se asocian al producto maestro tan fácilmente como un auxiliar DX³.



1 solo módulo

■ **Compactos**

1 solo módulo para controlar a distancia los productos modulares, uni, bi, tri y tetrapolares.

■ **Auxiliarizables**

La auxiliarización, común a toda la gama DX³, permite asociar al mando motorizado un disparo de emergencia y un reenvío de información.



■ **Con rearme automático**

- 230 V
- 2 módulos
- Parametrizable (número de rearmes e intervalo entre 2 rearmes).



4 062 91

4 062 95

4 062 88

Emb.	Ref.	Mandos motorizados	
		<p>Se montan a la izquierda de los interruptores automáticos, interruptores automáticos diferenciales, interruptores diferenciales, de 1 módulo/polo. Permiten la apertura y el cierre a distancia de los productos asociados. Aceptan un auxiliar de mando + un auxiliar de señalización o un auxiliar de señalización.</p>	
		Estándar	
		Tensión de mando	N.º de módulos
1	4 062 91 ¹	230 V~	1
		Con rearme automático integrado	
		Permite rearmar automáticamente el producto asociado y de este modo garantizar la continuidad del servicio.	
1	4 062 95 ¹	230 V~	2
		Reconectores automáticos STOP&GO	
		Se montan a la izquierda de los interruptores diferenciales, interruptores automáticos, interruptores automáticos diferenciales Ph+N o 2P ≤ 63 A en 2 módulos. Rearman automáticamente el aparato al cual están asociados, en caso de un disparo intempestivo tras un defecto transitorio (p. ej. un rayo). Verifican el estado de la instalación antes del rearme. Señalan cualquier defecto permanente (defecto diferencial o cortocircuito). Aceptan uno o dos auxiliares de señalización.	
		Estándar	
		Tensión de mando	N.º de módulos
1	4 062 88 ¹	230 V~	2
		Autotest	
		Con test periódico del dispositivo diferencial asociado (≤ 30 mA).	
1	4 062 89 ¹	230 V~	2

(1) Producto a pedido



Software **XL Pro³** para marcaje de etiquetas.
Para más información, consulte www.legrand.com.pe

Características de los Interruptores termomagnéticos y de los auxiliares DX³

Poder de corte en régimen de neutro IT

Poder de corte en 1 polo (únicamente) del interruptor termomagnético a 400 V según IEC 60947-2

DX ³ 6000 / 10 kA	F + N	3 kA
	1P/2P/3P/4P	3 kA
DX ³ 10000 / 16 kA	F + N	3 kA
	1P/2P/3P/4P	4 kA
DX ³ 25 kA	1P/2P/3P/4P	6,25 kA
DX ³ 36 kA	2P/3P/4P	9 kA
DX ³ 50 kA	1P/2P/3P/4P	12,5 kA

Hay que tener en cuenta la intensidad de cortocircuito trifásica en el punto considerado (cortocircuito entre fases dentro del armario) y la intensidad de cortocircuito en caso de doble defecto. Un polo de interruptor termomagnético se puede hallar solo a 400 V. Por convención, éste debe ser capaz de cortar, a la tensión indicada (400 V), una intensidad de doble defecto igual a:
 - 0,15 veces la intensidad de cortocircuito trifásica, si es < 10 000 A.
 - 0,25 veces la intensidad de cortocircuito trifásica, si es > 10 000 A.

Poder de corte en caso de cortocircuito a tierra y tensión de aislamiento

	Interruptores automáticos 1P/2P/3P/4P 230/400 V~				
	DX ³ 6000 10 kA	DX ³ 10000 16 kA	DX ³ 25 kA	DX ³ 36 kA	DX ³ 50 kA
Icn1	10 000 A	16 000 A	25 000 A	36 000 A	50 000 A
Ui	500 V	500 V	500 V	500 V	500 V

Icn1: Poder de corte en 1 polo para los interruptores automáticos multipolares en caso de cortocircuito a tierra.
 Ui: Tensión nominal de aislamiento.

Curvas de disparo de los interruptores termomagnéticos

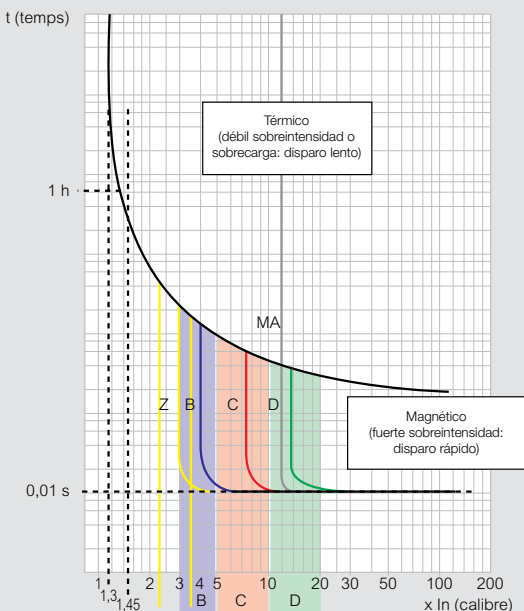

Curvas	Ajuste umbral magnético
Z ¹	2,4 a 3,6 I _n
B	3 a 5 I _n
C	5 a 10 I _n
D	10 a 14 I _n (10 a 20 según las normas)
MA ¹	12 a 14 I _n

1. Bajo demanda.

Características técnicas de los auxiliares DX³

Sección máx. de las conexiones: 2,5 mm²
 Temperatura de funcionamiento: - 25 °C a + 70 °C

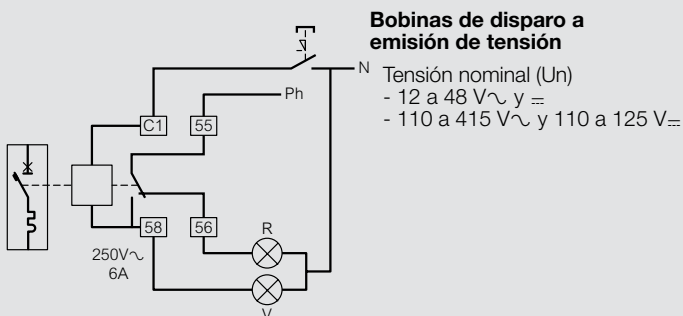

Bobinas de disparo a emisión de tensión

Tensión nominal (Un)
 - 12 a 48 V~ y =
 - 110 a 415 V~ y 110 a 125 V=

Equipados con un contacto de señalización, permiten señalar el disparo de la bobina de emisión de tensión y garantizan el corte automático de la bobina.

Tensión mín. y máx.: de 0,7 a 1,1 Un
 Tiempo de disparo: < 20 ms
 Potencia absorbida: a 1,1 × 48 V = 121 VA
 a 1,1 × 415 V = 127 VA
 Impedancia: 110 a 415 V = 1640 Ω
 Consumo:

	U mini.	U máxi.
110 a 415 V	69 mA	259 mA

Bobinas de disparo de mínima tensión

Tensión de disparo ≥ 0,55 Un
 Tiempo de disparo: de 100 a 400 ms ± 10 % (ajustable)
 Potencia consumida: 230 V~: 1 VA

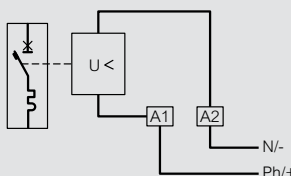

Tensión nominal:
 230 V~

Disparadores autónomos para pulsadores de apertura

Tensión mín. y máx. de funcionamiento: de 196 a 250 V~
 Potencia consumida: 1,4 VA

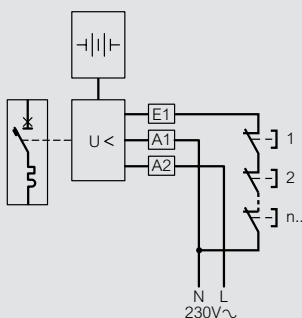

Auxiliares de señalización

Umini : 24 V~/= e Imini: 5 mA

Características de los interruptores diferenciales

Tipo AC - Aplicaciones habituales

Detección de corrientes residuales alternas 50-60 Hz.

Tipo A - Aplicaciones específicas: líneas dedicadas

Los diferenciales tipo A, además de las características del tipo AC, también detectan las corrientes residuales de componente continua. Se usan siempre que las intensidades de fallo no son sinusoidales. Están especialmente adaptados a las aplicaciones en líneas dedicadas:

- En locales residenciales, en los circuitos especializados de cocinas o vitrocerámicas o circuitos especializados de lavadoras.
- En otras instalaciones, en los circuitos o materiales de clase 1 susceptibles de producir corrientes de defecto de componente continua, variadores de velocidad con convertidor de frecuencia, etc.

Tipo Hpi - Aplicaciones especiales

Los diferenciales de tipo Hpi, con una inmunización complementaria a los disparos intempestivos claramente superior al nivel exigido por la norma, detectan las corrientes residuales de componentes alterna y continua (tipo A), y pueden funcionar a temperaturas de -25 °C a +40 °C, por lo que se usan en aplicaciones especiales:

- Cuando la pérdida de información es perjudicial, como en las líneas de alimentación de material informático (banca, instrumentación de bases militares, centros de reservas de vuelos, etc.).
- Cuando la pérdida de explotación es perjudicial (máquinas automatizadas, instrumentación médica, líneas de congelación, etc.).
- En áreas en las que el riesgo de caída de rayos es elevado.
- En emplazamientos con líneas expuestas a frecuentes perturbaciones (uso de fluorescentes, etc.).
- En instalaciones con líneas de gran longitud.

Caso particular de la continuidad de servicio

En algunos locales sin personal en que se necesita una atención particular para la continuidad del servicio, los disparos intempestivos de los interruptores automáticos no son admisibles (locales aislados de repetidores telefónicos o de radio y televisión, estaciones de bombeo, etc.).

La asociación de un interruptor automático diferencial Hpi con un mando motorizado y un mecanismo de rearme STOP & GO permite obtener una continuidad de servicio óptima.

Tipo B

Los diferenciales de tipo B detectan los defectos de componentes alterna y continua y los defectos de corriente continua sin ondulación.

Esta característica los hace especialmente indicados para la protección de personas contra los contactos directos e indirectos en cualquier instalación que genere o utilice corriente continua: instalaciones fotovoltaicas, ascensores, maquinaria con variación de velocidad, centros de atención telefónica, instalaciones para alimentación de equipos médicos, etc.

Curvas de disparo de los diferenciales

Curvas medias de funcionamiento diferencial

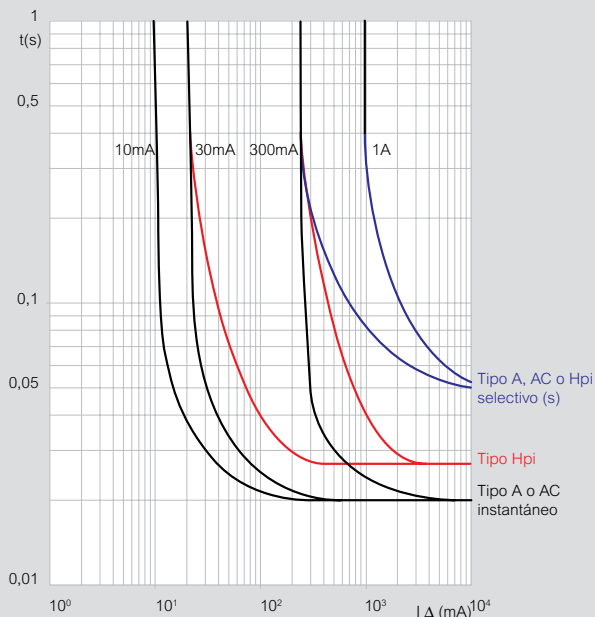

Resistencia a los cortocircuitos de los interruptores diferenciales bi y tetrapolares (en kA)

Atención: Es recomendable, además, garantizar una protección del interruptor diferencial contra las sobrecargas.

Inter. dif. DX ³ aguas abajo	Interr. termomagnéticos DX ³ aguas arriba								
	ln (A)	DX ³ 6000 10 kA		DX ³ 10000 16 kA	DX ³ 25 kA	DX ³ 36 kA	DX ³ 50 kA	DPX ³ 160 dif. o no dif.	
		P+N (1 mód.) Curva C	2P a 4P Curvas B, C, D	2P a 4P Curvas B, C, D	2P a 4P Curvas B, C, D	2P a 4P Curva C	2P a 4P Curvas B, C, D	16 kA	25/36/50 kA
2P 230 V~ 4P 400 V~	16 a 100 25 a 100	≤ 40	≤ 63	≤ 125	≤ 125	≤ 80	≤ 63	16 a 160	16 a 160
		10 kA	16 kA	25 kA	36 kA	50 kA	70 kA	25 kA	36 kA
			10 kA	16 kA	25 kA	36 kA	50 kA	16 kA	25 kA

Inter. dif. DX ³ aguas abajo	ln (A)	Fusible cilíndrico aguas arriba tipo gG					
		≤ 50	63	80	100	125	160
2P 230 VA	16 a 100	100 kA	50 kA	15 kA	10 kA	10 kA	10 kA
4P 400 VA	25 a 100	100 kA	50 kA	15 kA	10 kA	10 kA	10 kA

Poder de corte diferencial de los interruptores diferenciales DX

IΔm según IEC 61009-1

Diferenciales tipo AC, A, Hpi

Bloques diferenciales adaptables DX ³ asociados a un interruptor automático		IΔm
DX ³ (1 mód./polo)	6000 - 10 kA 10000 - 16 kA ≤ 63 A 25 kA ≤ 25 A (curvas C) 25 kA ≤ 10 A (curvas D)	6000 A
	10000 - 16 kA (80 a 125 A) 25 kA ≥ 32 A (curvas C) 25 kA ≥ 12,5 A (curvas D) 36 kA 50 kA	30 000 A
Interruptores diferenciales monobloque DX ³		IΔm
P+N (2 mód.)	DX ³ 6000 / 10 kA	3000 A
4P	10 a 32 A (4 módulos)	4500 A
	40 a 63 A (7 módulos)	6000 A



Para saber más sobre las reglas básicas de la protección, le invitamos a acudir a los cursos de formación en www.legrand.com.pe

Coordinación o asociación

de los interruptores automáticos y fusibles cilíndricos

Características comunes a los interruptores termomagnéticos y los diferenciales

Bornes automáticos

Los bornes automáticos aguas arriba reciben los dientes de los peines de cobre unipolares o peines de cabeza "tridente" (1 diente/borne). No admiten cables.

Los bornes automáticos aguas abajo (salidas) de los DNX³ auto y de los DX³ uni + neutro auto hasta 20 A, admiten cables de cobre flexibles o rígidos hasta 4 mm² máx.

Uso de los P+N y de los diferenciales en régimen IT

En todos los casos, los aparatos deben tener el poder de corte necesario para el punto en que se instalan.

- En régimen de neutro IT, cuando el neutro está distribuido, la protección del conductor de neutro es obligatoria.

"En cualquier caso, cuando el circuito alimenta aparatos monofásicos o que incluyen elementos conectados entre fase y neutro de poca potencia (por ejemplo, aparatos de medida) y que no son susceptibles de provocar un incendio si se hallan sometidos a la tensión entre fases, pero cuyo deterioro es admisible, el dispositivo de corte del conductor neutro no puede implicar el corte de los conductores de fase del circuito."

- También es posible utilizar los interruptores automáticos P+N en régimen de neutro IT:
 - si el conductor de neutro está protegido aguas arriba.
 - si se encuentra un dispositivo diferencial aguas arriba, de sensibilidad igual, como máximo, a 0,15 veces la intensidad admisible en el conductor neutro correspondiente (caso de 30 o 300 mA); además, los P+N deben ser del mismo calibre y de la misma curva y los conductores y canalizaciones del mismo tipo y sección.

Sección de conexión de los bornes (mm²)

Cable de cobre	Rígido	Flexible
• DX ³ P+N, diferencial o no	16	10
• DX ³ 6000 - 10 kA		
• DX ³ 10000 - 16 kA ≤ 63 A y bloques diferenciales ≤ 63 A asociables	35	25
• DX ³ 10000 - 16 kA 80 a 125 A	70	50
• DX ³ 25 kA ≥ 32 A (curva C) ≥ 16 A (curva D)		
• DX ³ 36 kA, DX ³ 50 kA y bloques diferenciales asociables	50	35
• Auxiliares	2,5	2,5

Fusibles cilíndricos e interruptores termomagnéticos DX³ (en kA)

En red trifásica (+ N) 400/415 V y 230/240 V según IEC 60947-2 (para los interruptores automáticos P+N 1 módulo entre fase y neutro 230/240 V de una red trifásica + neutro 400/415 V).

Interruptores termomagnéticos aguas abajo		Fusibles cilíndricos aguas arriba Tipo gG o aM		
		20 a 50 A	63 a 125 A	160 A
Int. aut. P+N (1 módulo) 230 V				
DX ³ 6000 - 10 kA	1 a 40 A	50	25	25
DX ³ 10000 - 16 kA				
DX ³ 6000 - 10 kA	≤ 63 A	100	100	40
DX ³ 10000 - 16 kA	≤ 63 A	100	100	40
	80 a 125 A	-	-	100
DX ³ 25 kA	≤ 25 A	100	100	40
Curva C	32 a 125 A	100	100	100
	≤ 10 A	100	100	40
Curva D	16 a 125 A	100	100	100
	≤ 10 A	100	100	40
DX ³ 36 kA	10 a 80 A	100	100	100
DX ³ 50 kA	10 a 63 A	100	100	100

Coordinación o asociación de los interruptores termomagnéticos¹

(en kA) DX³ y DPX³

■ Poder de corte en asociación en red trifásica (+N) 400/415 V según IEC 60947-2 (kA)

La asociación permite aumentar el poder de corte de un aparato al coordinarlo con otro dispositivo de protección situado aguas arriba. Esta coordinación permite usar un aparato aguas abajo con un poder de corte inferior a la intensidad de cortocircuito supuesta máxima en su punto de instalación¹.

Int. termomagnéticos aguas arriba		DX ³ 6000 10 kA Curvas B, C y D	DX ³ 10000 16 kA Curvas B, C y D	DX ³ 25 kA Curvas C y D	DX ³ 36 kA Curva C	DX ³ 50 kA Curva C	DPX ³ 160 diferencial o no diferencial				DPX ³ 250 diferencial o no diferencial			
							16 kA	25 kA	36 kA	50 kA	25 kA	36 kA	50 kA	70 kA
Int. termomagnéticos aguas abajo		10 a 63 A	10 a 125 A	10 a 125 A	10 a 80 A	10 a 63 A	16 a 160 A	16 a 160 A	16 a 160 A	16 a 160 A	40 a 250 A	40 a 250 A	40 a 250 A	40 a 250 A
DX ³ 6000 / 10 kA Curvas B, C y D	≤ 20 A	-	16 kA	25 kA	36 kA	50 kA	16 kA	25 kA	25 kA	25 kA	25 kA	25 kA	25 kA	25 kA
	25 A	-	16 kA	25 kA	36 kA	50 kA	16 kA	25 kA	25 kA	25 kA	25 kA	25 kA	25 kA	25 kA
	32 A	-	16 kA	25 kA	36 kA	50 kA	16 kA	25 kA	25 kA	25 kA	25 kA	25 kA	25 kA	25 kA
	40 A	-	16 kA	25 kA	36 kA	50 kA	16 kA	25 kA	25 kA	25 kA	25 kA	25 kA	25 kA	25 kA
	50 A	-	16 kA	25 kA	36 kA	50 kA	16 kA	25 kA	25 kA	25 kA	25 kA	25 kA	25 kA	25 kA
DX ³ 10000 / 16 kA Curvas B, C y D	63 A	-	-	-	36 kA	-	16 kA	25 kA	25 kA	25 kA	25 kA	25 kA	25 kA	25 kA
	≤ 20 A	-	-	25 kA	36 kA	50 kA	-	25 kA	25 kA	25 kA	25 kA	25 kA	25 kA	25 kA
	25 A	-	-	25 kA	36 kA	50 kA	-	25 kA	25 kA	25 kA	25 kA	25 kA	25 kA	25 kA
	32 A	-	-	25 kA	36 kA	50 kA	-	25 kA	25 kA	25 kA	25 kA	25 kA	25 kA	25 kA
	40 A	-	-	25 kA	36 kA	50 kA	-	25 kA	25 kA	25 kA	25 kA	25 kA	25 kA	25 kA
	50 A	-	-	25 kA	36 kA	50 kA	-	25 kA	25 kA	25 kA	25 kA	25 kA	25 kA	25 kA
DX ³ 25 kA Curva C	63 A	-	-	-	36 kA	-	-	25 kA	25 kA	25 kA	25 kA	25 kA	25 kA	25 kA
	80 y 100 A	-	-	-	-	-	-	25 kA	25 kA	25 kA	25 kA	25 kA	25 kA	25 kA
	125 A	-	-	-	-	-	-	25 kA	25 kA	25 kA	25 kA	25 kA	25 kA	25 kA
	≤ 25 A	-	-	-	36 kA	50 kA	-	-	36 kA	36 kA	-	36 kA	36 kA	36 kA
DX ³ 25 kA Curva D	32 a 50 A	-	-	-	36 kA	50 kA	-	-	36 kA	36 kA	-	36 kA	36 kA	36 kA
	63 a 80 A	-	-	-	-	-	-	-	36 kA	36 kA	-	36 kA	36 kA	36 kA
	100 y 125 A	-	-	-	-	-	-	-	36 kA	36 kA	-	36 kA	36 kA	36 kA
DX ³ 25 kA Curva C	≤ 10 A	-	-	-	36 kA	50 kA	-	-	36 kA	36 kA	-	36 kA	36 kA	36 kA
	16 a 63 A	-	-	-	36 kA	50 kA	-	-	36 kA	36 kA	-	36 kA	36 kA	36 kA
DX ³ 36 kA Curva C	≤ 10 A	-	-	-	-	50 kA	-	-	-	50 kA	-	-	50 kA	50 kA
	80 A	-	-	-	-	-	-	-	-	50 kA	-	-	50 kA	50 kA
DX ³ 50 kA Curva C	≤ 63 A	-	-	-	-	-	-	-	-	-	-	-	-	70 kA

■ Poder de corte en asociación en red trifásica (+N) 230/240 V según IEC 60947-2 (kA)

Poder de corte de la asociación uni+neutro o bipolar conectada entre F/N a 230 V, aguas abajo de un interruptor termomagnético bipolar o tetrapolar de un régimen de neutro TT o TNS.

Int. termomagnéticos aguas arriba		DX ³ P+N (1 mód.) DX ³ 6000 10 kA Curva C	DX ³ 6000 10 kA Curvas B, C y D	DX ³ 10000 16 kA Curvas B, C y D		DX ³ 25 kA Curvas C y D		DX ³ 36 kA Curva C		DX ³ 50 kA Curva C	
				≤ 32 A	40 a 125 A	≤ 32 A	40 a 125 A	≤ 32 A	40 a 80 A	≤ 32 A	40 a 63 A
Int. termomagnéticos aguas abajo		10 a 40 A	≤ 63 A	≤ 32 A	40 a 125 A	≤ 32 A	40 a 125 A	≤ 32 A	40 a 80 A	≤ 32 A	40 a 63 A
DX ³ P+N (1 mód.) DX ³ 6000 10 kA Curvas B y C	≤ 10 A	-	25 kA	32 kA	25 kA	50 kA	25 kA	50 kA	50 kA	50 kA	50 kA
	16 y 20 A	-	25 kA	32 kA	25 kA	50 kA	25 kA	50 kA	50 kA	50 kA	50 kA
	25 A	-	25 kA	-	25 kA	-	25 kA	-	50 kA	-	50 kA
	32 A	-	25 kA	-	25 kA	-	25 kA	-	50 kA	-	50 kA
DX ³ 6000 10 kA Curvas B, C y D	40 A	-	25 kA	-	25 kA	-	25 kA	-	50 kA	-	50 kA
	≤ 20 A	-	-	32 kA	25 kA	50 kA	25 kA	50 kA	50 kA	50 kA	50 kA
	25 a 40 A	-	-	-	25 kA	-	25 kA	-	50 kA	-	50 kA
	50 A	-	-	-	25 kA	-	25 kA	-	50 kA	-	-
DX ³ 10000 16 kA Curvas B, C y D	63 A	-	-	-	25 kA	-	25 kA	-	50 kA	-	-
	≤ 20 A	-	-	-	-	50 kA	32 kA	50 kA	50 kA	70 kA	70 kA
	25 a 40 A	-	-	-	-	-	32 kA	-	50 kA	-	70 kA
	50 y 63 A	-	-	-	-	-	32 kA	-	50 kA	-	-
DX ³ 25 kA Curva C	80 a 125 A	-	-	-	-	-	-	-	-	-	-
	≤ 25 A	-	-	-	-	-	-	60 kA	50 kA	70 kA	70 kA
DX ³ 25 kA Curva D	32 a 125 A	-	-	-	-	-	-	-	50 kA	-	70 kA
	≤ 10 A	-	-	-	-	-	-	60 kA	50 kA	70 kA	70 kA
DX ³ 36 kA Curva C	16 a 63 A	-	-	-	-	-	-	60 kA	50 kA	70 kA	70 kA
	10 a 80 A	-	-	-	-	-	-	-	-	85 kA	72 kA
DX ³ 50 kA Curva C	≤ 4 a 63 A	-	-	-	-	-	-	-	-	-	-

1. Todos estos valores también son válidos para los interruptores termomagnéticos diferenciales, según los calibres del interruptor termomagnético, teniendo en cuenta el umbral magnético y el calibre del interruptor automático aguas arriba, que debe ser superior obligatoriamente.

	DPX 250	DPX-H 250	DPX 630	DPX-H 630	DPX 1600 DPX-H 1600
	36 kA	70 kA	36 kA	70 kA	50 kA y 70 kA
	40 a 250 A	40 a 250 A	160 a 630 A	160 a 630 A	630 a 1600 A
	25 kA	25 kA	25 kA	25 kA	25 kA
	25 kA	25 kA	25 kA	25 kA	20 kA
	25 kA	25 kA	25 kA	25 kA	15 kA
	25 kA	25 kA	20 kA	20 kA	15 kA
	25 kA	25 kA	16 kA	16 kA	12,5 kA
	20 kA	20 kA	16 kA	16 kA	12,5 kA
	25 kA	25 kA	25 kA	25 kA	25 kA
	25 kA	25 kA	25 kA	25 kA	20 kA
	25 kA	25 kA	25 kA	25 kA	16 kA
	25 kA	25 kA	20 kA	20 kA	16 kA
	20 kA	20 kA	20 kA	20 kA	16 kA
	20 kA	20 kA	20 kA	20 kA	16 kA
	16 kA	16 kA	16 kA	16 kA	16 kA
	30 kA	30 kA	30 kA	30 kA	30 kA
	36 kA	36 kA	36 kA	36 kA	36 kA
	36 kA	36 kA	36 kA	36 kA	36 kA
	36 kA	36 kA	30 kA	30 kA	30 kA
	30 kA	30 kA	30 kA	30 kA	30 kA
	36 kA	36 kA	36 kA	36 kA	36 kA
	-	50 kA	-	50 kA	50 kA
	-	50 kA	-	36 kA	36 kA
	-	70 kA	-	70 kA	70 kA

	DPX ³ 160 diferencial o no diferencial				DPX ³ 250 diferencial o no diferencial				DPX 250	DPX-H 250	DPX 630	DPX-H 630	DPX 1600 DPX-H 1600
	16 kA 16 a 160 A	25 kA 16 a 160 A	36 kA 16 a 160 A	50 kA 16 a 160 A	25 kA 40 a 250 A	36 kA 40 a 250 A	50 kA 40 a 250 A	70 kA 40 a 250 A	36 kA 40 a 250 A	70 kA 40 a 250 A	36 kA 160 a 630 A	70 kA 160 a 630 A	50 kA y 70 kA 630 a 1600 A
	22 kA	30 kA	30 kA	30 kA	30 kA	30 kA	30 kA	30 kA	30 kA	30 kA	25 kA	25 kA	25 kA
	22 kA	30 kA	30 kA	30 kA	30 kA	30 kA	30 kA	30 kA	30 kA	30 kA	25 kA	25 kA	25 kA
	22 kA	25 kA	25 kA	25 kA	25 kA	25 kA	25 kA	25 kA	25 kA	25 kA	25 kA	25 kA	25 kA
	16 kA	16 kA	16 kA	16 kA	16 kA	16 kA	16 kA	16 kA	16 kA	16 kA	16 kA	16 kA	10 kA
	16 kA	16 kA	16 kA	16 kA	16 kA	16 kA	16 kA	16 kA	16 kA	16 kA	16 kA	16 kA	10 kA
	28 kA	40 kA	50 kA	50 kA	40 kA	50 kA	50 kA	50 kA	50 kA	50 kA	50 kA	50 kA	50 kA
	28 kA	40 kA	50 kA	50 kA	40 kA	50 kA	50 kA	50 kA	50 kA	50 kA	50 kA	50 kA	50 kA
	28 kA	40 kA	50 kA	50 kA	40 kA	50 kA	50 kA	50 kA	50 kA	50 kA	30 kA	30 kA	25 kA
	28 kA	40 kA	50 kA	50 kA	40 kA	50 kA	50 kA	50 kA	50 kA	50 kA	30 kA	30 kA	25 kA
	35 kA	40 kA	50 kA	50 kA	40 kA	50 kA	50 kA	50 kA	50 kA	50 kA	50 kA	50 kA	50 kA
	35 kA	40 kA	50 kA	50 kA	40 kA	50 kA	50 kA	50 kA	50 kA	50 kA	50 kA	50 kA	50 kA
	35 kA	40 kA	50 kA	50 kA	40 kA	50 kA	50 kA	50 kA	50 kA	50 kA	36 kA	36 kA	36 kA
	35 kA	40 kA	50 kA	50 kA	40 kA	50 kA	50 kA	50 kA	50 kA	50 kA	32 kA	32 kA	32 kA
	-	-	-	55 kA	-	-	60 kA	60 kA	55 kA	60 kA	55 kA	60 kA	50 kA
	-	-	-	65 kA	-	-	60 kA	60 kA	55 kA	60 kA	55 kA	60 kA	50 kA
	-	-	-	55 kA	-	-	60 kA	60 kA	55 kA	60 kA	55 kA	60 kA	50 kA
	-	-	-	65 kA	-	-	60 kA	60 kA	55 kA	60 kA	55 kA	60 kA	50 kA
	-	-	-	-	-	-	75 kA	75 kA	-	75 kA	-	75 kA	75 kA
	-	-	-	-	-	-	-	-	-	120 kA	-	120 kA	120 kA

Tabla de selectividad DPX³ y DX³ aguas arriba con DX³ aguas abajo

Interruptores termomagnético aguas arriba																				
Int. termomagnético aguas abajo	In (A)	DX ³ 6000 10 kA				DX ³ 6000 10 kA				DX ³ 25 kA, DX ³ 36 kA, DX ³ 50 kA y DX ³ 10000 16 kA (80 a 125 A)						DX ³ 25 kA, DX ³ 50 kA y DX ³ 10000 16 kA (80 a 125 A)				
		Curva C				Curva D				Curva C						Curva D				
		32	40	50	63	32	40	50	63	32	40	50	63	80	100	125	32	40	50	63
DX ³ 6000 / 10 kA (1 P + N) ¹ Curva C	≤ 6	240	300	375	472	384	480	600	756	700	1200	1500	3000	4000	T	T	700	1200	1500	3000
	10	240	300	375	472	384	480	600	756	500	700	1000	1800	3000	5000	T	500	700	1000	1800
	16	240	300	375	472	384	480	600	756	300	500	700	1300	2000	3600	5500	400	500	700	1300
	20	240	300	375	472	384	480	600	756	300	400	500	1000	1600	3000	4000	384	480	600	1000
	25	240	300	375	472	384	480	600	756	240	400	500	800	1300	2400	3300	384	480	600	800
1 P + N en 1 mód. ¹	32		300	375	472		480	600	756		300	500	600	1000	1800	2700		480	600	756
	40			375	472			600	756			400	600	800	1600	2400			600	756
	50	240	300	375	472	384	480	600	756	700	1200	1500	3000	4000	T	T	700	1200	1500	3000
	10	240	300	375	472	384	480	600	756	500	700	1000	1800	3000	5000	T	500	700	1000	1800
	16	240	300	375	472	384	480	600	756	300	500	700	1300	2000	3600	5500	384	500	700	1300
DX ³ 6000 / 10 kA DX ³ 10000 / 16 kA Curvas B y C	20	240	300	375	472	384	480	600	756	300	400	500	1000	1600	3000	4000	384	480	600	1000
	25	240	300	375	472	384	480	600	756	240	400	500	800	1300	2400	3300	384	480	600	800
	32		300	375	472		480	600	756		300	500	600	1000	1800	2700		480	600	756
	40			375	472			600	756			400	600	800	1600	2400			600	756
	50				472				756				500	800	900	1700				756
DX ³ 10000 / 16 kA Curva C	63												650	900	1200					
	80													600	750					
	100														750					
	125																			
	≤ 6	240	300	375	472	384	480	600	756	700	1200	1500	3000	4000	T	T	500	1200	1500	3000
DX ³ 6000 / 10 kA Curva D	10	240	300	375	472	384	480	600	756	500	700	1000	1800	3000	5000	T	400	700	1000	1800
	16	240	300	375	472	384	480	600	756	300	500	700	1300	2000	3600	5500	384	500	700	1300
	20		300	375	472		480	600	756		400	500	1000	1600	3000	4000	384	480	600	1000
	25			375	472			600	756			500	800	1300	2400	3300		480	600	800
	32				472				756				600	1000	1800	2700		480	600	756
DX ³ 10000 / 16 kA Curva D	80																			
	100																			
	125																			
	≤ 6									700	1200	1500	3000	4000	T	T	500	1200	1500	3000
	10									500	700	1000	1800	3000	5000	T	400	700	1000	1800
DX ³ 25 kA Curva C	16									300	500	700	1300	2000	3600	5500	384	500	700	1300
	20									300	400	500	1000	1600	3000	4000	384	480	600	1000
	25									240	400	500	800	1300	2400	3300		480	600	800
	32										300	500	600	1000	1800	2700		480	600	756
	40											400	600	800	1600	2400			600	756
DX ³ 25 kA Curva D	50												500	800	900	1700				756
	63													650	900	1200				
	80														600	750				
	100															750				
	125																			
DX ³ 25 kA Curva D	≤ 6									700	1200	1500	3000	4000	T	T	500	1200	1500	3000
	10									500	700	1000	1800	3000	5000	T	400	700	1000	1800
	16									300	500	700	1300	2000	3600	5500	384	500	700	1300
	20									300	400	500	1000	1600	3000	4000	384	480	600	1000
	25									240	400	500	800	1300	2400	3300	384	480	600	800
DX ³ 36 kA Curva C	32										300	500	600	1000	1800	2700		480	600	756
	40											400	600	800	1600	2400			600	756
	50												500	800	900	1700				756
	63													650	900	1200				
	80																			
DX ³ 50 kA Curva C	10									500	700	1000	1800	3000			500	700	1000	1800
	16									300	500	700	1300	2000			384	500	700	1300
	20									300	400	500	1000	1600			384	480	600	1000
	25									240	400	500	800	1300			384	480	600	800
	32										300	500	600	1000			480	600	756	
DX ³ 50 kA Curva D	40											400	600	800	1600	2400			600	756
	50												500	800	900	1700				756
	63													650	900	1200				
	80																			
	100																			
DX ³ 50 kA Curva D	125																			
	≤ 6									500	700	1000	1800	3000			500	700	1000	1800
	10									300	500	700	1300	2000			384	500	700	1300
	16									300	400	500	1000	1600			384	480	600	1000
	20									240	400	500	800	1300			384	480	600	800
DX ³ 50 kA Curva D	25										300	500	600	1000			480	600	756	
	32											400	600	800	1600	2400			600	756
	40												500	800	900	1700				756
	50													650	900	1200				
	63																			

T = Selectividad total hasta el poder de corte del interruptor termomagnético aguas abajo según IEC 60947-2.

El interruptor automático aguas abajo siempre debe tener un umbral magnético y una intensidad nominal inferior al interruptor automático aguas arriba.

1. Con los Ph+N la selectividad se aplica para Ik1 entre fase y neutro, es decir, 230 V, en red 230/400 V.

Para las columnas aplicables a varias cajas con diferente poder de corte, la selectividad no supera nunca el poder de corte del aparato aguas arriba. Si este valor es superior, deberá tomarse como valor de referencia el poder de corte del dispositivo situado aguas arriba.

Ejemplo: DPX³ 250 (36 kA) 160 A aguas arriba y DX³ 50 kA curva D aguas abajo. Se deberá tomar el valor 36 kA, no el valor 50 kA, para la T (selectividad total) indicada en la tabla. Este último es válido con el DPX³ 250 (70 kA) aguas arriba, excepto si el DPX se halla en asociación con otro aparato aguas arriba.

	DX ³ 25 kA, DX ³ 50 kA y DX ³ 10000 16 kA (80 a 125 A) Curva D			DPX ³ 160 diferencial o no diferencial 16 kA, 25 kA, 36 kA y 50 kA						DPX ³ 250 diferencial o no diferencial 25 kA, 36 kA, 50 kA y 70kA					DPX 250 y DPX-H 250			DPX 630, DPX-H 630, DPX 1600, DPX-H 1600 DMX ³ 2500, 4000 y 6300 160 a 6300 A
	80	100	125	40	63	80	100	125	160	40	100	160	200	250	100	160	250	
4000	T	T	T	T	T	T	T	T	T	T	T	T	T	T	T	T	T	T
3000	5000	T	T	T	T	T	T	T	T	T	T	T	T	T	T	T	T	T
2000	3600	5500	T	T	T	T	T	T	T	T	T	T	T	T	T	T	T	T
1600	3000	4000	T	T	T	T	T	T	T	T	T	T	T	T	T	T	T	T
1300	2400	3300	T	T	T	T	T	T	T	T	T	T	T	T	T	T	T	T
1100	1450	2700	-	T	T	T	T	T	T	T	T	T	T	T	T	T	T	T
1000	1250	2400	-	T	T	T	T	T	T	T	T	T	T	T	T	T	T	T
4000	T	T	12	T	T	T	T	T	T	T	T	T	T	T	T	T	T	T
3000	5000	T	7	7	T	T	T	T	T	T	T	T	T	T	15	T	T	T
2000	3600	5500	6	6	6	T	T	T	7	T	T	T	T	10	T	T	T	T
1600	3000	4000	5	5	5	6	T	T	5	T	T	T	T	8	T	T	T	T
1300	2400	3300	4,5	4,5	4,5	4,5	8,5	T	4	T	T	T	T	6	T	T	T	T
1100	1450	2700	-	3	4	4	7	10	-	5	T	T	T	5	T	T	T	T
1000	1250	2400	-	3	3	3	6	8	-	5	T	T	T	5	10	T	T	T
950	1200	1700	-	-	3	3	5,5	7	-	4	T	T	T	4	8	T	T	T
950	1200	1500	-	-	3	3	5	6	-	4	T	T	T	4	8	T	T	T
	1200	1500	-	-	-	-	5	6	-	4	T	T	T	-	8	T	T	T
	1500	1500	-	-	-	-	-	5	-	-	T	T	T	-	6	T	T	T
			-	-	-	-	-	3	-	-	T	T	T	-	3	8	T	T
4000	T	T	T	T	T	T	T	T	T	T	T	T	T	T	T	T	T	T
3000	5000	T	7,5	7,5	T	T	T	T	T	T	T	T	T	15	T	T	T	T
2000	3600	5500	6	6	6	T	T	T	6	T	T	T	T	10	T	T	T	T
1600	3000	4000	5	5	6	6	T	T	5	8	T	T	T	8	T	T	T	T
1300	2400	3300	4,5	4,5	4,5	4,5	8,5	T	-	6	T	T	T	6	T	T	T	T
1100	1450	2700	-	3	4	4	7	10	-	5	T	T	T	5	T	T	T	T
	1200	1500	-	-	-	-	5	6	-	-	T	T	T	-	8	T	T	T
	1500	1500	-	-	-	-	-	5	-	-	T	T	T	-	6	T	T	T
			-	-	-	-	-	3	-	-	T	T	T	-	3	7	T	T
4000	T	T	T	T	T	T	T	T	T	T	T	T	T	T	T	T	T	T
3000	5000	T	T	T	T	T	T	T	T	T	T	T	T	15	T	T	T	T
2000	3600	5500	T	T	T	T	T	T	T	T	T	T	T	10	T	T	T	T
1600	3000	4000	T	T	T	T	T	T	T	T	T	T	T	8	T	T	T	T
1300	2400	3300	T	T	T	T	T	T	T	T	T	T	T	6	T	T	T	T
1100	1450	2700	-	T	T	T	T	T	-	T	T	T	T	5	T	T	T	T
1000	1250	2400	-	T	T	T	T	T	-	T	T	T	T	5	10	T	T	T
950	1200	1700	-	-	4	5	10	10	-	20	T	T	T	4	8	T	T	T
950	1200	1500	-	-	3	5	10	10	-	15	T	T	T	4	8	T	T	T
	1200	1500	-	-	-	-	5	6	-	4	T	T	T	-	8	T	T	T
	1500	1500	-	-	-	-	-	5	-	-	T	T	T	-	6	T	T	T
			-	-	-	-	-	3	-	-	T	T	T	-	3	8	T	T
4000	T	T	T	T	T	T	T	T	T	T	T	T	T	T	T	T	T	T
3000	5000	T	T	T	T	T	T	T	T	T	T	T	T	15	T	T	T	T
2000	3600	5500	T	T	T	T	T	T	T	T	T	T	T	10	T	T	T	T
1600	3000	4000	T	T	T	T	T	T	T	T	T	T	T	8	T	T	T	T
1300	2400	3300	T	T	T	T	T	T	T	T	T	T	T	6	T	T	T	T
1100	1450	2700	-	T	T	T	T	T	-	T	T	T	T	5	T	T	T	T
1000	1250	2400	-	T	T	T	T	T	-	T	T	T	T	5	10	T	T	T
950	1200	1700	-	-	4	5	10	10	-	20	T	T	T	4	8	T	T	T
950	1200	1500	-	-	3	5	10	10	-	15	T	T	T	4	8	T	T	T
	1200	1500	-	-	-	-	5	6	-	4	T	T	T	-	8	T	T	T
	1500	1500	-	-	-	-	-	5	-	-	T	T	T	-	6	T	T	T
			-	-	-	-	-	3	-	-	T	T	T	-	3	7	T	T
			T	T	T	T	T	T	T	T	T	T	T	15	T	T	T	T
			T	T	T	T	T	T	T	T	T	T	T	10	T	T	T	T
			T	T	T	T	T	T	T	T	T	T	T	8	T	T	T	T
			T	T	T	T	T	T	T	T	T	T	T	6	T	T	T	T
			-	T	T	T	T	T	-	T	T	T	T	5	T	T	T	T
			-	T	T	T	T	T	-	T	T	T	T	5	10	T	T	T
			-	-	4	5	10	10	-	20	T	T	T	4	8	T	T	T
			-	-	3	5	10	10	-	15	T	T	T	4	8	T	T	T
			-	-	-	-	5	6	-	4	T	T	T	-	8	T	T	T
			T	T	T	T	T	T	T	T	T	T	T	15	T	T	T	T
			T	T	T	T	T	T	T	T	T	T	T	10	T	T	T	T
			T	T	T	T	T	T	T	T	T	T	T	8	T	T	T	T
			T	T	T	T	T	T	T	T	T	T	T	6	T	T	T	T
			-	T	T	T	T	T	-	T	T	T	T	5	T	T	T	T
			-	T	T	T	T	T	-	T	T	T	T	5	10	T	T	T
			-	-	4	5	10	10	-	20	T	T	T	4	8	T	T	T
			-	-	3	5	10	10	-	15	T	T	T	4	8	T	T	T
			-	-	-	-	5	6	-	4	T	T	T	-	8	T	T	T
			T	T	T	T	T	T	T	T	T	T	T	15	T	T	T	T
			T	T	T	T	T	T	T	T	T	T	T	10	T	T	T	T
			T	T	T	T	T	T	T	T	T	T	T	8	T	T	T	T
			T	T	T	T	T	T	T	T	T	T	T	6	T	T	T	T
			-	T	T	T	T	T	-	T	T	T	T	5	T	T	T	T
			-	T	T	T	T	T	-	T	T	T	T	5	10	T	T	T
			-	-	4	5	10	10	-	20	T	T	T	4	8	T	T	T
			-	-	3	5	10	10	-	15	T	T	T	4	8	T	T	T
			-	-	-	-	5	6	-	4	T	T	T	-	8	T	T	T
			T	T	T	T	T	T	T	T	T	T	T	15	T	T	T	T
			T	T	T	T	T	T	T	T	T	T	T	10	T	T	T	T
			T	T	T	T	T	T	T	T	T	T	T	8	T	T	T	T
			T	T	T	T	T	T	T	T	T	T	T	6	T	T	T	T
			-	T	T	T	T	T	-	T	T	T	T	5	T	T	T	T
			-	T	T	T	T	T	-	T	T	T	T	5	10	T	T	T
			-	-	4	5	10	10	-	20	T	T	T	4	8	T	T	T
			-	-	3	5	10	10	-	15	T	T	T	4	8	T	T	T
			-	-	-	-	5	6	-	4	T	T	T	-	8	T	T	T

Limitadores de sobretensiones transitorias

instalaciones terciarias-industriales



4 122 83

4 122 75

4 123 03

4 122 45

4 122 99

Protección frente a sobretensiones transitorias para red 230/400 V~ (50/60 Hz).
 Conformes a la norma EN/IEC 61643-11.
 Recomendaciones para instalar en cuadro general. T1 + T2 (clase I+II) pruebas y especificaciones según las dos clases de tests.

Protección frente a sobretensiones transitorias para red 230/400 V~ (50/60 Hz).
 Conformes a la norma EN/IEC 61643-11.
 Recomendados para la protección de cuadros secundarios.

Emb.	Ref.	Limitador de sobretensión Tipo 1. Protección del tablero general			
		Equipados con módulos enchufables e indicadores de estado: • Verde, limitador en funcionamiento. • Naranja, reemplazar módulo. T1 + T2 - Iimp 12,5 kA/polo¹ Protección general de las instalaciones de potencia. Protección de pequeñas instalaciones con pararrayos. Up 1,5 kV. I _{max} 60 kA/polo. Uc 320 V~. Regímenes de neutro: TT, TNC, TNS. Protección recomendada: DX ³ 63 A curva C			
		N.º de polos	I _{total} (10/350)	Señal de estado (auxiliar SD)	N.º de módulos
1	4 122 70	1P	12,5 kA	No	1
1	4 122 74	1P + N	25 kA	Sí	2
1	4 122 72	3P	37,5 kA	Sí	3
1	4 122 75	3P + N	50 kA	Sí	4

Emb.	Ref.	Limitadores de sobretensión Tipo 2			
		Con módulo enchufable e indicadores de estado: • Verde, limitador en funcionamiento. • Rojo, reemplazar módulo. T2 I_{max} 40 kA/polo Recomendados para instalaciones de potencia. Up 1,7 kV. In 20 kA/polo. Regímenes de neutro: TT, TNC, TNS. Protección recomendada: DX ³ 25 A curva C			
1	4 122 40	1P	320 V~	No	1
1	4 122 44	1P + N	320 V~	No	2
1	4 122 45	3P + N	320 V~	No	4

Emb.	Ref.	Protección de instalaciones de riesgo muy elevado			
		Protección de instalaciones equipadas de pararrayos e instalaciones con riesgo muy elevado según la norma EN/IEC 62305. T1 - Iimp 50 kA/polo - 440 V ~ (IT) Con módulo enchufable e indicador de estado: • Verde, limitador en funcionamiento. • Naranja, reemplazar módulo. Up 2,5 kV. Uc 440 V~. Regímenes de neutro: TT, TNC, TNS, IT. Protección recomendada: DPX ³ 160 80 A (ver pág. 158).			
1	4 122 80	1P	35 kA	Sí	2
		T1 - Iimp 25 kA/polo Con módulo enchufable e indicadores de estado: • Verde, limitador en funcionamiento. • Rojo, reemplazar módulo. Up 1,5 kV. Uc 350 V~. Regímenes de neutro: TT, TNC, TNS. Protección recomendada: DPX ³ 160 80 A			
1	4 122 81	1P + N	50 kA	Sí	4
1	4 122 82	3P	75 kA	Sí	6
1	4 122 83	3P + N	100 kA	Sí	8

Emb.	Ref.	Módulos de recambio			
1	4 122 99	Para limitadores T2/40 kA. Ref. 4 122 40/44/45/64/65.			
1	4 123 00	Para limitadores T2/40 kA (módulo N-PE). Ref. 4 122 44/45.			
Emb.	Ref.	Módulos de recambio para modelos anteriores			
		Enchufables. Con testigo de señalización.			
		I _{imp} (kA)	I _{máx.} (kA)	Up (kV)	Para limitador
5	0 039 28	10	70	2	0 039 20/21/22/23
5	0 039 39	-	40	1,4	0 039 35/36/38
5	0 039 44	-	15	1,2	0 039 40/41/43

Emb.	Ref.	Módulos de recambio			
1	4 123 03	Para limitadores T1 + T2/12,5 kA. Ref. 4 122 70/72/74/75.			
1	4 122 84	Para limitadores T1/25 kA. Ref. 4 122 81/82/83 y modelos anteriores ref. 0 030 22/23.			
1	4 122 85	Para limitadores T1/25 kA. Ref. 4 122 81/83 y modelo anterior ref. 0 030 23.			
1	4 122 86	Para limitadores T1/35 kA. Ref. 4 122 80.			

1. Sustituye a las refs. 0 039 20/21/22/23.

Limitadores de sobretensiones transitorias

características técnicas

Reglamentación

ITC-BT-23

Descripción de las categorías de sobretensión:
En la tabla se distinguen 4 categorías diferentes, indicando en cada paso el nivel de tensión soportada a impulsos, en kV, según la tensión nominal de la instalación.

• Categoría I:

Se aplica a los equipos muy sensibles a las sobretensiones y que están destinados a ser conectados a la instalación eléctrica fija. En este caso, las medidas de protección se toman fuera de los equipos, con objeto de limitar las sobretensiones a un nivel específico. Ejemplo: ordenadores, equipos electrónicos muy sensibles, etc.

• Categoría II:

Se aplica a los equipos destinados a conectarse a una instalación eléctrica fija. Ejemplo: electrodomésticos, herramientas portátiles y otros equipos similares.

• Categoría III:

Se aplica a los equipos y materiales que forman parte de la instalación eléctrica fija y a otros equipos para los cuales se requiere un alto nivel de fiabilidad. Ejemplo: armarios de distribución, embarrados, apartamentas (interruptores, seccionadores, tomas de corriente...), canalizaciones y sus accesorios (cables, caja de derivación...), motores con conexión eléctrica fija (ascensores, máquinas industriales...), etc.

• Categoría IV:

Se aplica a los equipos y materiales que se conectan en el origen o muy próximos al origen de la instalación, aguas arriba del cuadro de distribución. Ejemplo: contadores de energía, aparatos de teledistribución, equipos principales de protección contra sobreintensidades, etc.

Tensión nominal de la instalación		Tensión soportada a impulsos 1,2/50 (kV)			
Sistemas trifásicos	Sistemas monofásicos	Categoría IV	Categoría III	Categoría II	Categoría I
230/400	230	6	4	2,5	1,5

Norma europea EN 61643-11

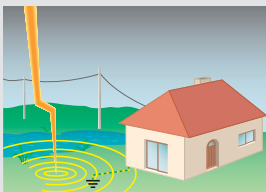

Las sobretensiones de origen atmosférico producidas por impactos indirectos de rayos, y las de origen no atmosféricas como las provocadas por maniobras en la red eléctrica, son modelados por la forma de onda 8/20 μ s.

Los equipos de protección Tipo 2 garantizan la protección contra la descarga indirecta, ensayados con descargas con forma de onda 8/20 μ s.

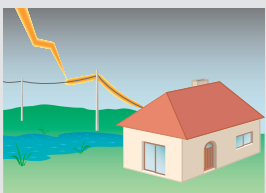

Las sobretensiones de origen atmosférico producidas por impactos directos de rayos, son modelados por formas de ondas 10/350 μ s.

Los equipos de protección Tipo 1, son ensayados con descargas de ondas 10/350 μ s, garantizando la protección contra descargas directas.

Características de los limitadores de sobretensiones

Red 230/400 V (50/60 Hz) - Grado de protección IP20.
Temperatura de utilización: -10 a +40 °C / de estocaje: -20 a +70 °C.
Limitadores 1P+N (3P+N): protección F-N y N-PE, también llamada modo 1+1 (3+1 respectivamente) o protección tipo CT2.

Ref. limitador	0 030 00	4 122 81/82/83	4 122 70/72/74/75		
Tipo	T1/50 kA	T1/25 kA	T1+T2/12,5 kA		
Polos protegidos	1P	1P+N / 3P+N	3P	1P+N / 3P+N	1P / 3P
Régimen de neutro	TT, TNC, TNS, IT	TT, TNS	TNC	TT, TNS	TT, TNC(S)
Tensión máx. (Uc)	440 V~	350 V~	350 V~	320 V~	320 V~
Modo de protección	L(N)-PE	L-N/N-PE	L-PEN	L-N/N-PE	L(N)-PE
Corriente de descarga		1P+N: 25/50 kA	25 kA	1P+N: 12,5/25 kA	12,5 kA
Imp (10/350)	50 kA	3P+N: 25/100 kA		3P+N: 12,5/50 kA	
Imax (8/20)					
Nivel de protección (Up)					
a Imp	2,5 kV	1,5 kV	1,5 kV	1,5 kV	1,5 kV
a 5 kA	-	-	-	1 kV	1 kV
Corriente de cortocircuito máx. (Icc, Iscsr)	50 kA	50 kA	50 kA	50 kA	50 kA
Protección a asociar ¹	DPX ³ 160-80	DPX ³ 160-80	DPX ³ 160-80	DX ³ C63	DX ³ C63

Ref. limitador	4 122 30	4 122 44/45 4 122 64/65	4 122 40
Tipo	T2/40 kA	T2/40 kA	
Polos protegidos	1P	1P+N / 3P+N	1P / 3P
Régimen de neutro	TT, TNS, TNC, IT	TT, TNS	TT, TNC(S)
Tensión máx. (Uc)	440 V~	320 V~	320 V~
Modo de protección	L(N)-PE	L-N/N-PE	L-(N)-PE
Corriente de descarga			
Imp (8/20)	40 kA	40 kA	40 kA
Imax (8/20)	20 kA	20 kA	20 kA
Nivel de protección (Up)			
a In	2,1 kV	1,7 kV	1,7 kV
a 5 kA	1,3 kV	1 kV	1 kV
Corriente de cortocircuito máx. (Icc, Iscsr)	50 kA	50 kA ²	50 kA
Protección a asociar ¹	DX ³ C25	DX ³ C25	DX ³ C25

Ref. limitador	4 122 24/25 4 122 60/61	4 122 20	0 039 51	0 039 53
Tipo	T2/20 kA		T2/12 kA	
Polos protegidos	1P+N / 3P+N	1P	1P+N	3P+N
Régimen de neutro	TT, TNS	TT, TNC(S)	TT, TNS	TT, TNS
Tensión máx. (Uc)	320 V~	320 V~	275 V~	275 V~
Modo de protección	L-N/N-PE	L(N)-PE	L-N/N-PE	L-N/N-PE
Corriente de descarga				
Imp (8/20)	20 kA	20 kA	10/12 kA	10/20 kA
Imax (8/20)	5 kA	5 kA	12 kA	20 kA
Nivel de protección (Up)				
a In	1,2 kV	1,2 kV	1,2 kV	1,2 kV
a 5 kA	1,2 kV	1,2 kV	1 kV	1 kV
Corriente de cortocircuito máx. (Icc, Iscsr)	25 kA ²	25 kA	6 kA	6 kA
Protección a asociar ¹	DX ³ C20	DX ³ C20	Integrado	Integrado

1. Otros calibres/tipos de protección: ver fichas técnicas.
2. Ref. 4 122 64/65 25 kA.

Limitadores de sobretensiones transitorias

características técnicas

La instalación

Protección asociada

Los limitadores de sobretensión deben protegerse mediante un automático (o fusible), ver tabla de características de la pág. 167.

En función de las necesidades de la instalación, esta protección debe elegirse para la selectividad o coordinación con las protecciones aguas arriba

Principios de conexión

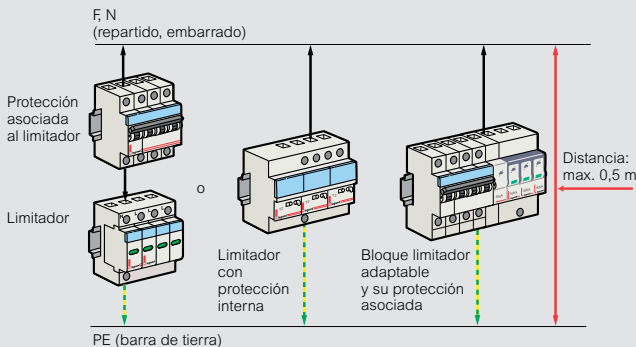

Longitudes de conexión: lo más corto posible (< 50 cm).
Reglas de compatibilidad electromagnética (CEM): evitar los bucles, bloquear los cables contra las masas metálicas.

Tipos de limitadores y regímenes de neutro

El limitador y su protección asociada (P2) se instalará aguas arriba de la protección principal (P1) tal como se indica a continuación (según las normas HD/IEC 60364).

Régimen de neutro TT

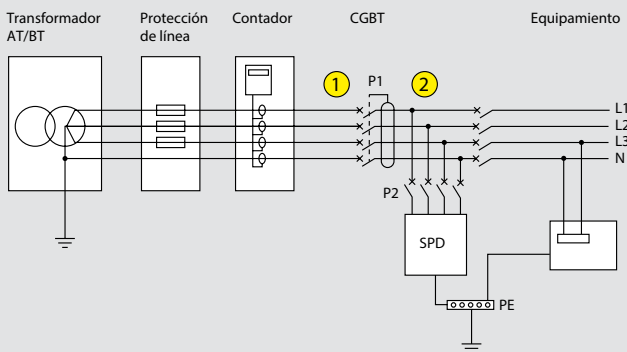

P1: protección principal de la instalación.
SPD: limitador con Uc 275 o 320 V recomendada.

- ① (aguas arriba de P1): únicamente limitadores 1P+N/3P+N (excepto referencias 0 039 51/53).
Los limitadores 1P/2P/3P/4P deben instalarse siempre aguas abajo de un diferencial (retardado o selectivo en cabecera de la instalación).
- ② (aguas abajo de P2) todos los limitadores.

Régimen de neutro TN (TNC, TNS y TNC-S)

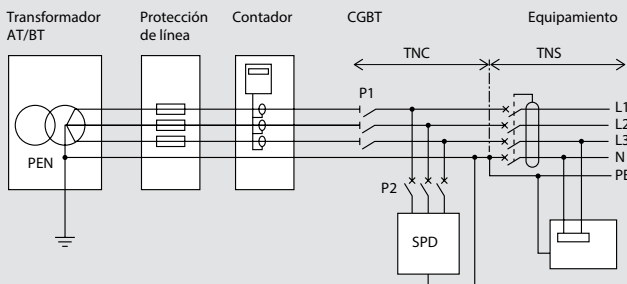

P1 : protección principal de la instalación.
SPD: limitador con Uc 275 o 320 V recomendada.

Régimen de neutro IT

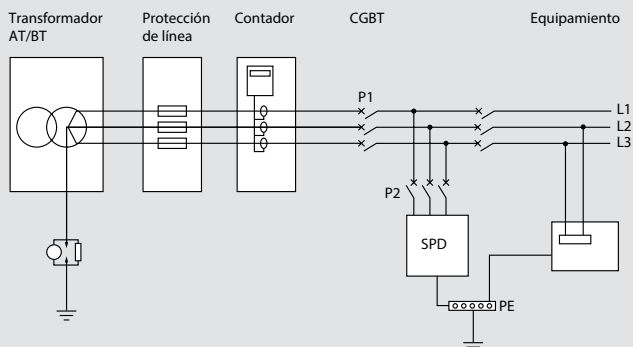

P1 : protección principal de la instalación.
SPD: limitador con Uc 275 o 320 V recomendada.

Coordinación de limitadores aguas arriba/abajo

Consiste en asegurar que todos los limitadores aguas abajo (en cuadros secundarios o limitadores de proximidad), están energéticamente coordinados con los limitadores aguas arriba.

Distancias mínimas entre limitadores

Limitador aguas arriba	Limitador aguas abajo	Longitud min. del cable (m)
T1/50 y T1/25	T2/40	10
T1/12,5	T2/40	6
	T2/20 y T2/12	8
T2/40	T2/20	4
	T2/12	6
T2/20 y T2/12	Limitador de proximidad	2

CX³ contactores con mando manual



4 125 44

4 125 56

Son conformes a la norma IEC 61095.
Bobina de 230 V.

Contadores con mando manual

Contadores de marcha forzada sin retorno automático o paro para garantizar la función de prueba y la reparación.

Bipolares 250 V \sim

Emb.	Ref.	I máx. (A)	Conexión	Tipo de contacto	N.º de módulos
4	4 125 44	25		2 NA	1
1	4 125 45	40		2 NA	2
1	4 125 49	40		3 NA	3
1	4 125 50	63		3 NA	3

Interruptores horarios programables digitales



0 037 05

4 126 31

0 047 70

Garantizan la puesta en marcha y el paro de un circuito eléctrico (iluminación, calefacción) en horarios escogidos durante un intervalo de tiempo programado con anterioridad. Derogación temporal (retorno automático) o permanente (marcha o paro forzado) a la salida.

Estándar semanal

Emb.	Ref.	Descripción
1	0 037 05	Funciona de manera autónoma y permite la gestión de energías alternativas como placas fotovoltaicas. Puesta en hora y cambio automático del horario de verano/invierno. Precisión del reloj: ± 1 s/día. Programación mínima 1 min. Reserva de cuerda: 6 años. Cara frontal desenchufable para una programación simple. 28 ajustes posibles. Alimentación 100/230 V \sim - 50/60 Hz. 1 salida 16 A - 250 V \sim . $\mu \cos \varphi = 1$ por 1 contacto inversor. Consumo bajo: solo 0,1 W. Número de módulos: 1.

Multifunciones semanales

1	4 126 31	Permite una programación diaria o semanal. Menú desplegable, con una elección posible entre 15 idiomas. 56 programaciones posibles. Un programa está formado por una hora de cierre y una hora de apertura del circuito: establecido para 1 día, se puede repetir determinados días o todos los demás días de la semana. Posibilidad de interrumpir un programa mediante programación de la fecha. Programación mínimo 1 s. Reloj de gran precisión: $\pm 0,1$ s/día. Autonomía de funcionamiento del reloj: 6 años. Programación directa en teclado o con ayuda de la llave de transferencia de programa. Funciones complementarias, aleatorio (ciclos de encendido irregulares), contadores horarios. Alimentación 230 V\sim - 50/60 Hz 1 salida 16 A - 250 V \sim . $\mu \cos \varphi = 1$ por 1 contacto inversor. Número de módulos: 2.
---	----------	--

Multifunciones programa anual

1	0 047 70	Derogación temporal (retorno automático) o permanente (marcha o paro forzado) a la salida. Permite programar periodos durante todo el año para cada canal. 3 tipos de programación y 28 programas por canal: - Diario / semanal - Anual - Individual, para ejecutar un ciclo de conmutación fuera del ciclo anual (días festivos, vacaciones, aniversarios, etc.). Programación directa en el teclado o con ayuda de un software de programación ref. 4 128 73. Alimentación 120/230 V\sim - 50/60 Hz 4 salidas 16 A - 250 V \sim Número de módulos: 6. Se entrega con llave de transferencia de programa ref. 4 128 72.
---	----------	--

Software de programación

1	4128 73	Permite la creación, la grabación y la transferencia de una programación para los interruptores horarios multifunción multiprograma y programa anual. Conjunto formado por el software en soporte CD ROM y un cargador de datos. Compatible con Windows Vista. Se suministra con la llave de transferencia de programa ref. 4 128 72.
---	---------	---



4 127 90

4 127 95

Programación por segmento imperdible.
Alimentación: 230 V~ - 50/60 Hz.
Interruptor 3 posiciones ON - AUTO - OFF en el frontal.

Emb.	Ref.	Manuales
1	4 127 90	<p>Puesta en hora y cambio manual del horario de verano/invierno. 1 salida 16 A - 250 V~ - $\mu \cos \varphi = 1$.</p> <p>Programa diario 1 segmento = 15 min. Precisión de conmutación del reloj: ± 5 min. Programación mínima: 15 min.</p> <p>Esfera vertical. Contacto de cierre. Reserva de cuerda del reloj: 100 horas. Número de módulos: 1.</p>
1	4 127 95	<p>Programa semanal Esfera horizontal. Contacto inversor. Reserva de cuerda del reloj: 100 horas. Programación mínima: 4 horas. Número de módulos: 3.</p>

Modo de empleo

Programación directa en las referencias ref. 0 047 70 y 4 126 31/41

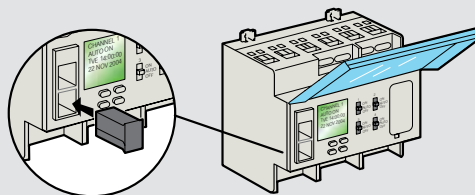

Ejemplo de programación mediante la llave de transferencia en ref. 0 047 70

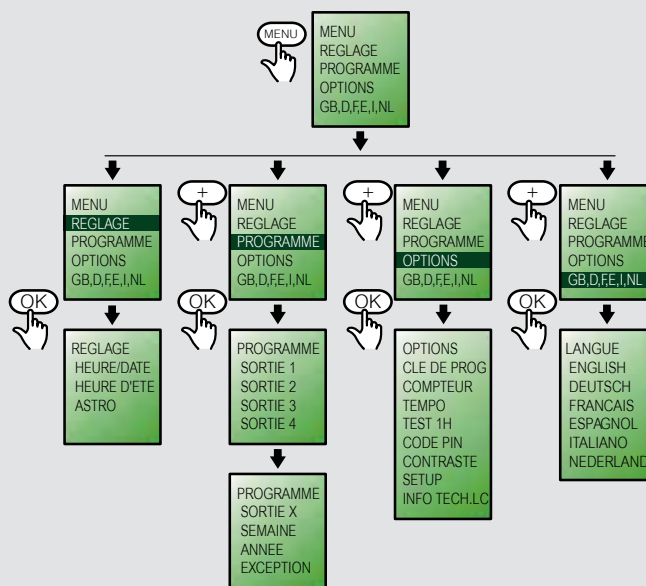

Características de programación

Referencias	Periodo de programación	Intervalo mín. de conmut.	Autonomía de funcionamiento del reloj en caso de corte	Horario verano/invierno	Salidas (inversor)		N.º de prog.	N.º de mód.
					16 A	10 A		
0 037 05	7 d	1 min	100 h	auto	1	-	56	1
4 126 31	24 h / 7 d	1 seg	5 años	auto	1	-	56	2

Referencias	Periodo de programación	Duración de un segmento	Intervalo mín.	Autonomía de funcionamiento	Salida 16 A por contacto		N.º de mód.
					Cerr.	Inv.	
4 127 90	24 h	15 min	15 min	100 h	1	-	1
4 127 95	7 d	2 h	4 h	100 h	-	1	3

Contadores

Características técnicas

- Tensión asignada de resistencia a impulsos (Uimp): 4 kV.
- Resistencia mecánica en ciclos de maniobras: 106 ciclos.
- Temperaturas de funcionamiento: - 25 °C a + 40 °C.
- Temperaturas de almacenamiento: - 40 °C a + 70 °C.

Protección de los contactores contra los cortocircuitos según IEC 61095, intensidad de cortocircuito condicional:

- I_q = 6 kA para contactores de 16 a 25 A.

- I_q = 3 kA para contactores de 40 a 63 A.

Interruptor automático o fusible gG de calibre:

- ≤ 16 A para el calibre 16 A.
- ≤ 25 A para el calibre 25 A.
- ≤ 40 A para el calibre 40 A.
- ≤ 63 A para el calibre 63 A.

Consumo de la bobina de control de un contactor

	Contactores horas valle		
	230 V~		
Tensión de la bobina	230 V~		
Intensidad	25 A	25 A	25 A
Tipo de contacto	2 NA	3 NA	NC + NA
Dimensiones	1 mód.	2 mód.	1 mód.
Intensidad de mantenimiento	12 mA	15 mA	20 mA
Intensidad de llamada	60 mA	150 mA	30 mA

	Contactores de potencia 16 A y 25 A		
	230 V~ silenciosos	230 V~	
Tensión de la bobina	230 V~ silenciosos	230 V~	
Intensidad	25 A	16 A y 25 A	16 A y 25 A
Tipo de contacto	2 NA	NC + NA 2 NA 2 NC	2 NC + 2 NA 4 NA 4 NC
Dimensiones	1 mód.	1 mód.	2 mód.
Intensidad de mantenimiento	12 mA	20 mA	20 mA
Intensidad de llamada	60 mA	90 mA	200 mA

	Contactores de potencia 40 A, 63 A y 100 A	
	230 V~	
Tensión de la bobina	230 V~	
Intensidad	40 A y 63 A	40 A y 63 A
Tipo de contacto	2 NA 2 NC	3 NA 4 NA 4 NC
Dimensiones	2 mód.	3 mód.
Intensidad de mantenimiento	15 mA	30 mA
Intensidad de llamada	150 mA	200 mA

Recomendaciones

Colocar un módulo espaciador

- Cada 2 contactores cuando la temperatura ambiente sea inferior a 40 °C.
- Cada contactor cuando la temperatura ambiente esté comprendida entre 40 y 60 °C.

Calibre del contactor	40 °C	50 °C	60 °C
I _e = 16 A	16	14	12
I _e = 25 A	25	22	20
I _e = 40 A	40	36	32
I _e = 63 A	63	57	50

Sección máx. de conexión en mm²

Tipo de conductor	Calibres ≤ 25 A	Calibres 40 y 63 A
Rígido	6 ² o 2 × 2,5 ²	25 ² o 2 × 10 ²
Flexible	6 ² o 2 × 2,5 ²	25 ² o 2 × 10 ²
Flexible con tapa simple	6 ²	16 ²
Flexible con tapa doble	2 × 4 ²	2 × 16 ²

Tabla de selección de los contactores

Lámparas de incandescencia

Potencia unitaria	Filamentos de tungsteno y halógenos 230 V~							
	40 W	60 W	75 W	100 W	150 W	200 W	500 W	1000 W
16 A	45	30	24	19	13	10	4	2
25 A	60	48	38	30	20	15	6	3
40 A	96	77	61	48	32	24	10	5
63 A	154	123	97	77	51	38	15	8

Potencia unitaria	Lámparas halógenas MBT con balasto ferromagnético						Lámparas halógenas MBT con balasto electrónico					
	20 W	35 W	50 W	75 W	100 W	150 W	20 W	35 W	50 W	75 W	100 W	150 W
16 A	32	20	15	12	9	6	60	40	28	18	14	9
25 A	52	30	24	16	12	8	80	50	40	26	20	13
40 A	68	39	31	21	16	10	112	70	56	36	28	18
63 A	88	51	41	27	20	14	157	98	78	51	39	25

Tabla de selección de los contactores (continuación)

Tubos fluorescentes con balasto ferromagnético

Potencia unitaria	Fluorescentes simples compensados en paralelo					Fluorescentes dobles compensados en serie				
	18 W	20 W	36 W	58 W	115 W	2 3 20 W	2 3 36 W	2 3 40 W	2 3 58 W	2 3 140 W
16 A	24	24	16	11	5	30	24	22	15	6
25 A	33	30	25	17	9	45	38	35	24	10
40 A	43	39	33	22	12	68	57	53	36	15
63 A	56	51	42	29	15	101	86	79	54	23

Potencia unitaria	Fluorescentes cuádruples (compensados en serie)			Fluorescentes compactos con arrancador integrado			
	4 3 18 W			7 W	10 W	18 W	26 W
16 A	16			50	40	28	19
25 A	24			60	50	42	28
40 A	36			78	65	55	36
63 A	54			101	85	71	47

Tubos fluorescentes con balasto electrónico

Potencia unitaria	Fluorescentes simples				Fluorescentes dobles		
	18 W	30 W	36 W	58 W	2 3 18 W	2 3 36 W	2 3 58 W
16 A	72	42	36	22	36	20	12
25 A	110	68	58	36	56	30	19
40 A	165	102	87	54	84	45	29
63 A	248	153	131	81	126	68	43

Potencia unitaria	Fluorescentes triples (compensados en serie)		Fluorescentes cuádruples (compensados en serie)	
	3 3 14 W	3 3 18 W	4 3 14 W	4 3 18 W
16 A	34	26	26	20
25 A	46	38	37	28
40 A	62	51	52	39
63 A	84	69	73	55

Potencia unitaria	Fluorescentes compactos con alimentación electrónica integrada				
	7 W	11 W	15 W	20 W	23 W
16 A	120	80	64	50	43
25 A	200	125	90	70	60
40 A	280	175	126	98	84
63 A	392	245	176	137	118

Lámparas de descarga con compensación

Potencia unitaria	Halogenuros metálicos					Vapor de sodio a baja presión						
	35 W	70 W	100 W	150 W	250 W	400 W	18 W	35 W	55 W	90 W	135 W	180 W
16 A	10	6	5	3	2	1	12	6	5	3	2	2
25 A	15	9	7	5	3	2	20	10	7	5	3	3
40 A	23	14	11	8	5	3	30	15	11	8	5	5
63 A	34	20	16	11	7	5	45	23	16	11	7	7

Potencia unitaria	Vapor de sodio a alta presión					Vapor de mercurio a alta presión				
	70 W	150 W	250 W	400 W	1000 W	50 W	80 W	125 W	250 W	400 W
16 A	8	7	5	3	1	11	8	6	3	2
25 A	10	9	6	4	2	15	10	8	4	3
40 A	15	14	9	6	3	21	14	11	6	4
63 A	23	20	14	9	5	29	20	16	8	6

Potencia unitaria	Mixta a alta presión			
	100 W	160 W	250 W	400 W
16 A	9	6	4	2
25 A	11	7	5	3
40 A	14	9	7	4
63 A	19	12	8	5

Soluciones Industriales:

Legrand le ofrece una gama completa de soluciones para las necesidades de su proyecto industrial.

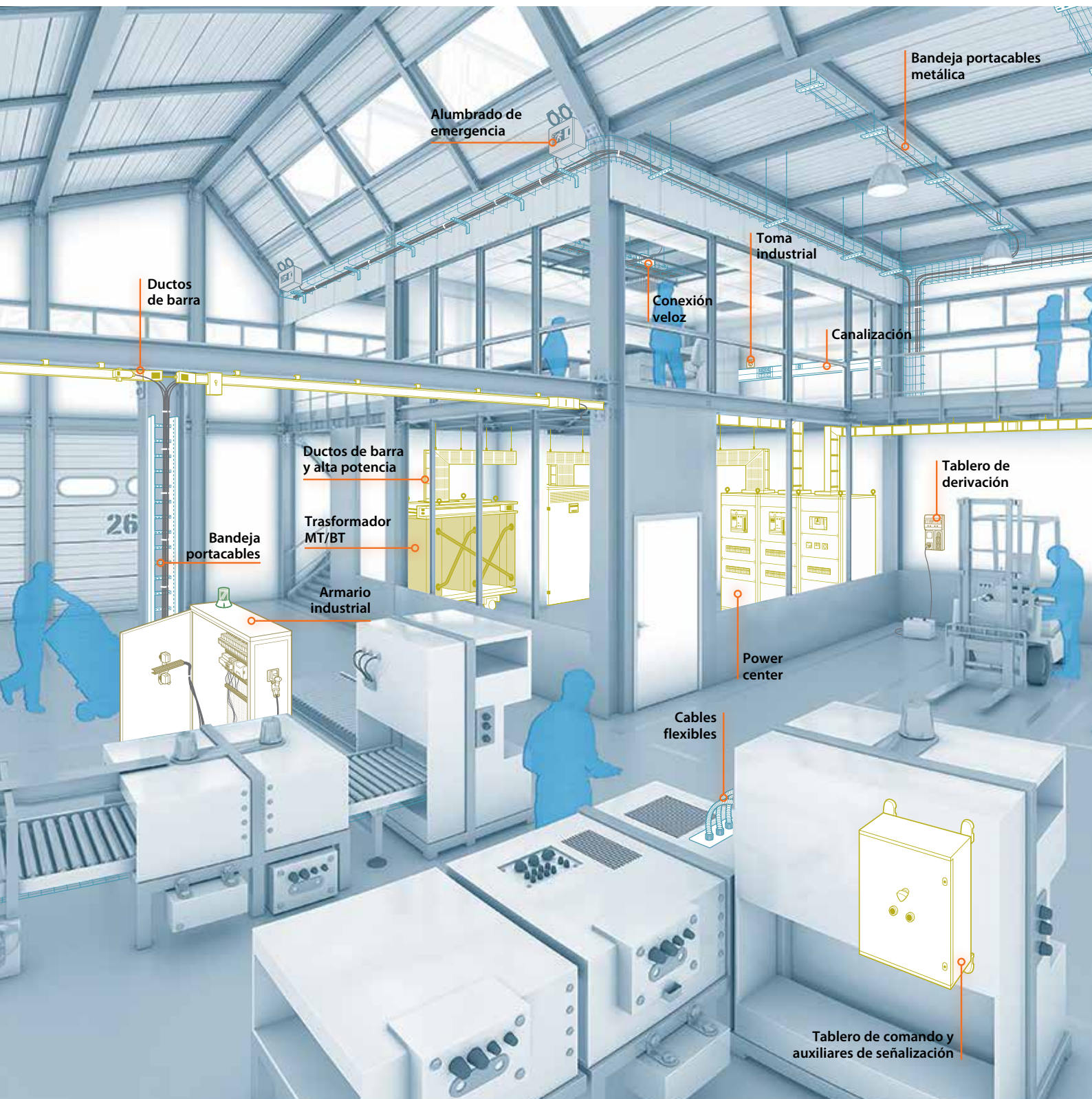

TABLEROS Y ARMARIOS DE DISTRIBUCIÓN

XL³ 160
Tableros
adosados y
empotrados



Pág. 130
Tableros Adosados

XL³ 800 Tableros
Autosoportados



Pág. 136
Tablas de selección
para equipamientos

XL³ 4000 Tableros
Autosoportados



Pág. 142
Tablas de selección
para equipamientos



Pág. 130
Puertas y
equipamiento

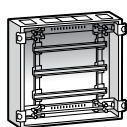

Pág. 131
Cajas de empotrar



Pág. 131
Datos técnicos
y dimensiones

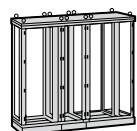

Pág. 138
Tableros
autosoportados



Pág. 138
Puertas y accesorios



Pág. 140
Equipamientos y
accesorios diversos

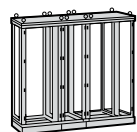

Pág. 146
Tableros
autosoportados



Pág. 147
Puertas y accesorios



Pág. 148
Tabla de composición

SEGURIDAD, SIMPLICIDAD
Y RAPIDEZ DE INSTALACIÓN



La gama XL³:

de las envolventes
para cualquier necesidad

De la caja XL³ 125 al armario XL³ 6300, la oferta Legrand responde a cualquier exigencia de calidad, robustez y estética.

La gama XL³ se beneficia de numerosas innovaciones prácticas para un montaje rápido y seguro, libertad de configuración real y un ahorro de tiempo apreciable durante las operaciones de mantenimiento y ampliación.



Una gama completa para todos los tableros de distribución hasta 6300 A



Empuñadura ergonómica o cilindro, puertas compactas o acristaladas.



Acceso e intervención más rápidas con las placas en bisagras.



Placas 1/4 de vuelta con prensor.



XL³ 160: Una vez extraído del tablero, el acceso es total para el cableado.



Tableros listos para usar

■ Suministrados completos con rieles, plastrones y placa de entrada de cables recortables

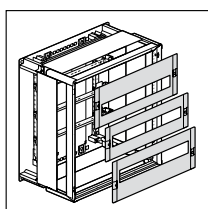

■ Se componen de :
 - 1 chasis extraíble con rieles montados
 - 1 barra para conductores de protección
 - Laterales removibles
 - Techo y Base removibles y divisibles

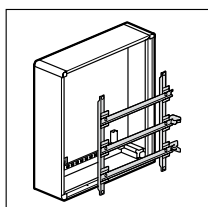

■ Reciben los aparatos :
 - DPX³ 160

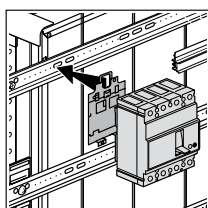
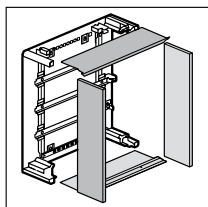

0 200 06

IP 43 – IK 08 con junta de estanqueidad y puerta.
IP 40 – IK 08 con puerta
IP 30 – IK 07 sin puerta

Paneles laterales removibles
 Techo y base removible para insertar la placa pasa cables recortable
 Puede recibir los DPX³ 160 con adaptadores a riel DIN
 Ancho único: 575 mm
 Profundidad única: 147 mm - RAL 7035

Emb. Ref. Tableros sobrepuestos

Emb.	Ref.	Puede recibir DPX ³ 160		
		Nº de filas	Nº de módulos	Altura (mm)
1	0 200 02	2	48	450
1	0 200 03	3	72	600
1	0 200 04	4	96	750
1	0 200 05	5	120	900
1	0 200 06	6	144	1050

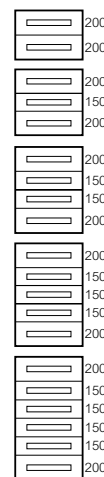

Tableros de empotrar XL³ 160

tablero 24 módulos por fila



0 200 13 + 0 202 83

Emb.	Ref.	Tableros embutidos		Fachada		Caja		
		Nº de filas	Nº de módulos	Altura (mm)	Ancho (mm)	Altura (mm)	Ancho (mm)	
		IP 40 – IK 08 con puerta IP 30 – IK 07 sin puerta Marco suministrado Puede recibir los DPX ³ 160 Ancho único: 670 mm Profundidad única: 100 mm - Caja emb. metálica - Chasis extraíble c/rieles y montantes - RAL 7035 - 24 módulos por riel						
1	0 200 13	3	72	695	670	640	617	
1	0 200 14	4	96	845	670	790	617	
1	0 200 15	5	120	995	670	940	617	
1	0 200 16	6	144	1145	670	1090	617	

Tableros XL³ 160

puertas, cilindros y accesorios



0 202 55



0 203 99



0 200 93



0 201 30 instalada

Emb. Ref. Puertas metálicas

Emb.	Ref.		
	Sin visor	Con visor	
1	0 202 52		Para tablero ref. 0 200 02
1	0 202 53		Para tablero ref. 0 200 03
1	0 202 54		Para tablero ref. 0 200 04
1	0 202 55		Para tablero ref. 0 200 05
1	0 202 56		Para tablero ref. 0 200 06
1	0 202 73	0 202 83	Para tablero ref. 0 200 13
1	0 202 74	0 202 84	Para tablero ref. 0 200 14
1	0 202 75	0 202 85	Para tablero ref. 0 200 15
1	0 202 76	0 202 86	Para tablero ref. 0 200 16

Cilindros para puertas

1	0 202 91	Tipo 405
1	0 202 92	Tipo 455
1	0 202 93	Tipo 1242 E
1	0 202 94	Tipo 2433 A

Accesorios

1	0 016 65	Obturador 18 módulos precortados
1	0 048 19	Barra plana 12 x 2 mm para bornes IP2x
1	0 097 99	Porta plano tamaño A.4
1	0 200 00	Riel Din universal.
1	0 200 20	Placa precortada para entrada de cables.
1	0 200 35	Soporte para fijación de cables.
10	0 200 51	Obturador 24 módulos, banda lisa recortable.
1	0 200 70	Soporte para canaleta Lina 25.
1	0 200 93	Guía cables para instalación vertical.
10	0 200 94	Guía cables para instalación horizontal.
1	0 201 00	Juego de 4 patas para fijación mural.
1	0 201 30	Junta de estanqueidad IP 43.
1	0 201 60	Accesorio de empalme con DLP. Color RAL 7035, recibe bandejas desde 80 x 50 mm hasta 220 x 65 mm
1	0 203 99	Porta marcador adhesivo enclipsable para plastrón.
1	4 210 68	Adaptador a riel Din para DPX ³ 160 con motor lateral.
1	4 210 71	Adaptador a riel Din para DPX ³ 160 sin motor lateral.
1	4 052 26	Adaptador de altura para riel Din para cohabitación de aparatos modulares y DPX ³ .
1	0 365 82	Porta plano 324 x 120 x 18 mm.
1	0 373 00	Barra de tierra de 36 entradas para conductores entre 1,5 a 10 mm ² y 2 entradas para conductores de 35 mm ²

Infórmese de todas las soluciones de **Eficiencia Energética** del Grupo Legrand
www.legrand.com.pe



Principio de colocación de las cajas metálicas y aislantes

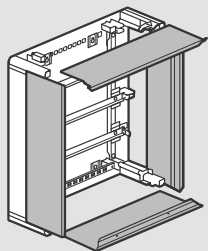

Paneles removibles individualmente

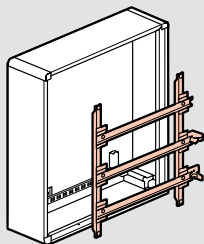

Chasis extraíble

Fijación de los cables y circulación del cableado ref. 0200 35

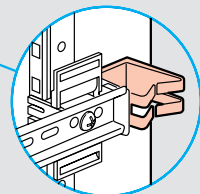
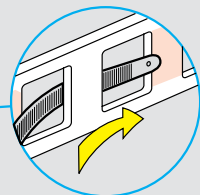
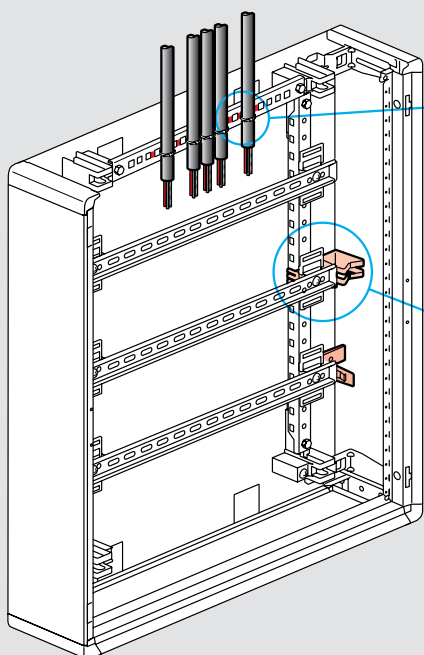

Brazaletes de circulación vertical

Dimensiones de las cajas metálicas y aislantes

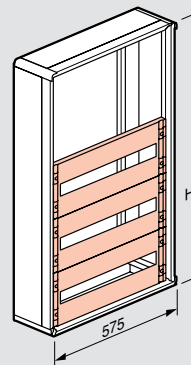
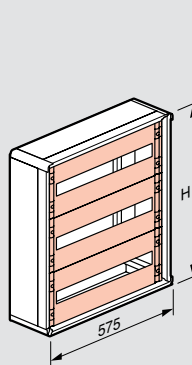

Cajas metal Ref.	Altura (mm)
0 200 02	450
0 200 03	600
0 200 04	750
0 200 05	900
0 200 06	1050

Con puerta plana

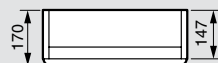

Con puerta perfilada

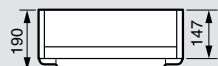

Gama XL³, la respuesta a todas tus necesidades

La gama XL³ ofrece numerosas innovaciones prácticas para un montaje rápido y seguro, libertad real de configuración y un considerable ahorro de tiempo durante las tareas de mantenimiento y ampliación.



DIMENSIONES

Los XL³ 4000 se han diseñado con dimensiones idénticas de anchura y profundidad para permitir una total flexibilidad en el enlace de las estructuras (por ejemplo para realizar un armario en "L").

ESTANQUEIDAD

Los armarios XL³ 4000 permiten dos grados diferentes de protección: IP30 (sin puerta y con perfiles de acabado); e IP55 (con puerta).

PUERTAS

Los armarios XL³ 4000 IP55 se completan con la puerta frontal en vidrio o en chapa. La uniformidad de las dimensiones en anchura y profundidad permiten montar, indistintamente, en los cuatro lados del armario tanto las puertas como los paneles de cierre.

Características de los armarios XL³ 4000

Estructura componible	■
Enlace lateral y posterior	■
Anchura (mm)	475/725/975
Profundidad (mm)	475/725/975
Altura (mm)	1800
Compartimentación	Hasta Forma 4B
Intensidad nominal máxima (A)	4000
Grado de protección (IP)	IP30/55



Armario XL³ 4000 IP55

SEGURIDAD, SIMPLICIDAD
Y RAPIDEZ DE INSTALACIÓN

**Integración
total**



Software XL Pro³:

XL Pro³ CALCUL: Diseño de sistemas eléctricos en baja tensión

XL Pro³: Selección de productos y dimensionamiento de tableros

XL PRO³ integra toda la oferta de potencia Legrand, incluidos los nuevos DPX³.

Es, más que nunca, el software indispensable para equipar sus tableros eléctricos:

- selección guiada de los productos y accesorios,
- visualización de la envolvente e instalación de los componentes,
- creación automática de la carpeta para el cifrado y el control.

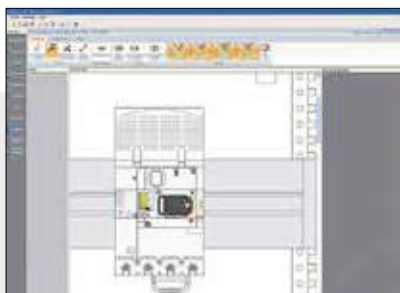

La nueva oferta DPX³ integrada en las bases.



La repartición HX³ y VX³ gestionada directamente en la instalación, el esquema y la nomenclatura.

XL PRO³ Calcul permite construir esquemas unifilares, establecer las notas de cálculo y el balance de potencia y calcular las protecciones necesarias con sus ajustes. Funciona perfectamente con XL PRO³.

Para controlar los softwares, contacte con su distribuidor comercial Legrand. Las actualizaciones se ofrecen de por vida y están disponibles en www.export.legrand.com



Una interfaz diseñada para un uso más intuitivo.



Tableros y armarios equipables

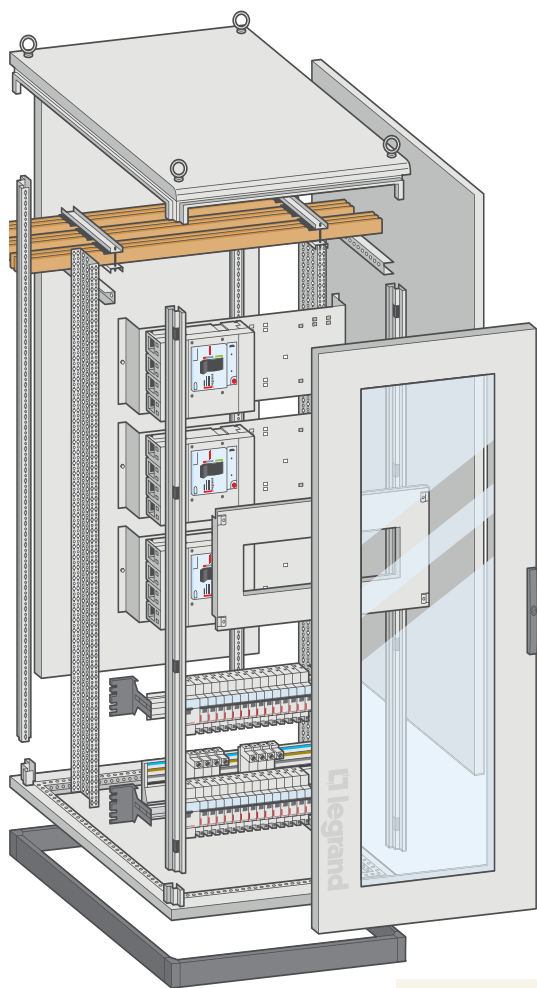

EQUIPABLES (24 Y 36 MÓDULOS)

- IP 43 hasta 800 A, suministrado con montantes funcionales planas.

LA REPARTICIÓN ESTANDARD

Bornes, peines, soportes, juegos de barras planas, repartidores.

Gama	Fijación	Posición	
	XL ³ 800 - 24 módulos		
MONTAJE MODULAR EN RIEL DIN			
DX/DX³ < 63 A	Armario o envoltente	vertical	
DX/DX³ > 63 A	Armario o envoltente	vertical	
Vistop 63 a 160A	Armario o envoltente	vertical	
MONTAJE SOBRE PLETINA			
DPX³ 160 (posible combinar con DPX ³ 250)	Armario o envoltente	vertical	
DPX³ 250 (posible combinar con DPX ³ 160)	Armario o envoltente	vertical	
DPX 630 (posible combinar con DPX 250)	Armario o envoltente	vertical	
DPX 1600	Armario o envoltente	vertical	
XL³ 800 - 36 módulos			
MONTAJE SOBRE RIEL DIN			
DX/DX³ < 63 A	Armario o envoltente	vertical	
DX/DX³ > 63 A	Armario o envoltente	vertical	
Vistop 160A	Armario o envoltente	vertical	
MONTAJE SOBRE PLETINA			
DPX³ 160	Armario o envoltente	vertical	
DPX³ 250	Armario o envoltente	vertical	
DPX 250	Armario o envoltente	vertical	
DPX 630	Armario o envoltente	vertical	
DPX 1600	Armario o envoltente	vertical	



Configuración	Dispositivos de fijación		Cubre equipos	
	A riel Din	Sobre pletina	Altura (mm)	Tornillo
XL³ 800 - 24 módulos				
	0 206 01	-	150	0 209 00
	0 206 01	-	200	0 209 01
	0 206 01	-	200	0 209 01
sin comando motorizado lateral	-	0 206 11 + 4 210 71	300	0 209 10
con comando motorizado lateral	-	0 206 11 + 4 210 68	300	0 209 10
comando rotativo directo	-	0 206 08 + 4 210 71	300	0 209 05
inversor de fuente manual	-	0 206 11 + 4 210 58	300	0 209 10
inversor de fuente motorizado	-	0 206 13 + 4 210 58	300	0 209 10
sin comando motorizado lateral	-	0 206 11 + 4 210 72	300	0 209 10
con comando motorizado lateral	-	0 206 11 + 4 210 69	300	0 209 10
comando rotativo directo	-	0 206 08 + 4 210 72	300	0 209 05
inversor de fuente manual	-	0 206 11 + 4 210 58	300	0 209 10
inversor de fuente motorizado	-	0 206 13 + 4 210 58	300	0 209 10
1 a 3 aparato sin diferencial	-	0 206 20	400	0 209 20
1 a 3 aparato con diferencial aguas abajo	-	0 206 22	600	0 209 22
aparato solo	-	0 211 00	400	0 211 11
XL³ 800 - 36 módulos				
	0 206 51	-	150	0 209 50
	0 206 51	-	200	0 209 51
	0 206 51	-	200	0 209 51
sin comando motorizado lateral	-	0 206 61 + 4 210 71	300	0 209 60
con comando motorizado lateral	-	0 206 61 + 4 210 68	300	0 209 60
inversor de fuente manual	-	0 206 61 + 4 210 58	300	0 209 60
sin comando motorizado lateral	-	0 206 61 + 4 210 72	300	0 209 60
con comando motorizado lateral	-	0 206 61 + 4 210 72	300	0 209 60
inversor de fuente manual	-	0 206 61 + 4 210 58	300	0 209 60
sin diferencial	-	0 206 70	400	0 209 70
sin diferencial	-	0 206 70	400	0 209 70
aparato solo	-	0 211 02	400	0 211 12



0 204 01



0 204 06



0 212 51



0 212 61

IP 43 - IK 08 con kit de estanqueidad IP y puerta
IP 40 - IK 08 con puerta
IP 30 - IK 07 sin puerta

Envoltorio metálica

Admite aparatos hasta 800A (700A si (IP > 30)

Resistencia al fuego según norma IEC 60695-2-11 750 °C 5 seg.

Capacidad 24 y 36 módulos por fila.

RAL 7035.

Suministrados con montantes funcionales fijados en el fondo del armario, accesorios de enlace horizontal y vertical, y placa de entrada de cables recortable

Emb.	Ref.	Tableros				
		Ancho 660 mm				
		24 módulos por fila				
		Altura total (mm)	Altura útil (mm)	total (mm)	Ancho útil (mm)	Profundidad tablero (mm)
1	0 204 01	1050	1000	660	600	230
1	0 204 02	1250	1200	660	600	230
		Ancho 910 mm				
		36 ó 24 módulos por fila. Permite integrar armario de cable interno (ACI) + 24 módulos				
1	0 204 06	1050	1000	910	850	230
1	0 204 07	1250	1200	910	850	230
		Armario de cable interno (ACI)				
		Kit para ancho 910 mm				
		Compuesto de: tabique, montante y accesorios de montaje				
		Permiten realizar un armario de cable interno de ancho útil: 250 mm, a la derecha o a la izquierda en el interior de los armarios de ancho 910 mm.				
1	0 204 26	Para armarios de altura: 1050 mm. ref. 0 204 06				
1	0 204 27	Para armarios de altura: 1250 mm. ref. 0 204 07				
		Cubre equipo ciego con bisagras y cerradura				
1	0 204 46	Para celda lateral integrada de 1050 mm. ref. 0 204 06				
1	0 204 47	Para celda lateral integrada de 1250 mm. ref. 0 204 07				

Emb.	Ref.	Puertas para tableros
		Suministradas con maneta
		Cilindros intercambiables, se piden por separado
		Ancho 660 mm
		• Puerta sin visor
1	0 212 51	Para altura: 1050. Tablero ref. 0 204 01
1	0 212 52	Para altura: 1250. Tablero ref. 0 204 02
		• Puerta con visor
1	0 212 61	Para altura: 1050. Tablero ref. 0 204 01
1	0 212 62	Para altura: 1250. Tablero ref. 0 204 02
		Ancho 910 mm
		• Puerta sin visor
1	0 212 56	Para altura: 1050. Tablero ref. 0 204 06
1	0 212 57	Para altura: 1250. Tablero ref. 0 204 07
		• Puerta con visor
1	0 212 66	Para altura: 1050. Tablero ref. 0 204 06
1	0 212 67	Para altura: 1250. Tablero ref. 0 204 07
		Cilindros para puertas de tableros y armarios
1	0 202 91	Tipo 405
1	0 202 92	Tipo 455
1	0 202 93	Tipo 1242 E
1	0 202 94	Tipo 2433 A
		Junta de estanqueidad IP 43
1	0 201 30	Para tablero, armarios y celdas laterales
1	0 204 86	Kit unión de tableros

XL³ 800

armarios de distribución

XL³ 800

puertas y kits IP43 para armarios de distribución



0 204 04



0 204 09



0 204 09 + 0 204 29



0 204 29



0 204 24

IP 43 - IK 08 con kit de estanqueidad IP 43 y puerta
IP 40 - IK 08 con puerta
IP 30 - IK 07 sin puerta

Envoltorio metálica
 Admite aparatos hasta 800A
 Resistencia al fuego según norma IEC 60695-2-11 750 °C 5 seg.
 Capacidad 24 y 36 módulos por fila.
 RAL 7035.
 Suministrados con montantes funcionales fijados en el fondo del armario, accesorios de enlace horizontal y vertical, y placa de entrada de cables recortable

Emb.	Ref.	Armarios										
1	0 204 03	Suministrados con zócalo, altura: 100 mm Ancho 660 mm 24 módulos por fila										
		<table border="1"> <thead> <tr> <th>Altura total (mm)</th> <th>Altura útil (mm)</th> <th>Ancho total (mm)</th> <th>Ancho útil (mm)</th> <th>Profundidad armario (mm)</th> </tr> </thead> <tbody> <tr> <td>1550</td> <td>1400</td> <td>660</td> <td>600</td> <td>230</td> </tr> </tbody> </table>	Altura total (mm)	Altura útil (mm)	Ancho total (mm)	Ancho útil (mm)	Profundidad armario (mm)	1550	1400	660	600	230
Altura total (mm)	Altura útil (mm)	Ancho total (mm)	Ancho útil (mm)	Profundidad armario (mm)								
1550	1400	660	600	230								
1	0 204 04											
		Ancho 910 mm										
1	0 204 08	Permiten integrar celda lateral 36 ó 24 módulos										
		<table border="1"> <thead> <tr> <th>Altura total (mm)</th> <th>Altura útil (mm)</th> <th>Ancho total (mm)</th> <th>Ancho útil (mm)</th> <th>Profundidad armario (mm)</th> </tr> </thead> <tbody> <tr> <td>1550</td> <td>1400</td> <td>910</td> <td>850</td> <td>230</td> </tr> </tbody> </table>	Altura total (mm)	Altura útil (mm)	Ancho total (mm)	Ancho útil (mm)	Profundidad armario (mm)	1550	1400	910	850	230
Altura total (mm)	Altura útil (mm)	Ancho total (mm)	Ancho útil (mm)	Profundidad armario (mm)								
1550	1400	910	850	230								
1	0 204 09											
		Armario de cables interno (ACI)										
		Kit para ancho 910 mm										
		Compuesto de: tabique, montante y accesorios de montaje										
		Permite realizar un armario de cable interno ancho útil: 250 mm, a la derecha o a la izquierda en el interior de los armarios de ancho 910 mm.										
1	0 204 28	Para armarios de altura: 1550 mm. ref. 0 204 08										
1	0 204 29	Para armarios de altura: 1950 mm. ref. 0 204 09										
		Cubre equipo ciego con bisagras y cerradura										
		Precortadas para DPX 250 ó 630 con o sin diferencial										
1	0 204 48	Altura: 1400 mm.										
1	0 204 49	Altura: 1800 mm.										

Emb.	Ref.	Puertas para armarios															
		Suministradas con maneta Cilindro intercambiables, a pedir por separado (ver pág. 208)															
		Ancho 660 mm															
		• Puerta sin visor															
1	0 212 53	Para armario altura: 1550. Armario ref. 0 204 03															
1	0 212 54	Para armario altura: 1950. Armario ref. 0 204 04															
		• Puerta con visor															
1	0 212 63	Para armario altura: 1550. Tablero ref. 0 204 03															
1	0 212 64	Para armario altura: 1950. Tablero ref. 0 204 04															
		Ancho 910 mm															
		• Puerta sin visor															
1	0 212 58	Para armario altura: 1550. Tablero ref. 0 204 08															
1	0 212 59	Para armario altura: 1950. Tablero ref. 0 204 09															
		• Puerta con visor															
1	0 212 68	Para armario altura: 1550. Tablero ref. 0 204 08															
1	0 212 69	Para armario altura: 1950. Tablero ref. 0 204 09															
		Armario cables externo (ACE)															
		Se asocian a la derecha o a la izquierda															
		Suministradas con zócalo altura 100 mm y accesorios de unión															
		<table border="1"> <thead> <tr> <th>Altura total (mm)</th> <th>Altura útil (mm)</th> <th>Ancho total (mm)</th> <th>Ancho útil (mm)</th> <th>Profundidad Armario (mm)</th> </tr> </thead> <tbody> <tr> <td>1550</td> <td>1400</td> <td>460</td> <td>400</td> <td>230</td> </tr> <tr> <td>1950</td> <td>1800</td> <td>460</td> <td>400</td> <td>230</td> </tr> </tbody> </table>	Altura total (mm)	Altura útil (mm)	Ancho total (mm)	Ancho útil (mm)	Profundidad Armario (mm)	1550	1400	460	400	230	1950	1800	460	400	230
Altura total (mm)	Altura útil (mm)	Ancho total (mm)	Ancho útil (mm)	Profundidad Armario (mm)													
1550	1400	460	400	230													
1950	1800	460	400	230													
1	0 204 23																
1	0 204 24																
		Dispositivo fijación en armarios de cables externo															
1	0 206 28	Para DPX 250 y 630 vertical															
		Cubre equipo ciego con bisagras y cerradura															
		Cubre equipo de bisagras con fijación de tornillos															
		Precortadas para DPX 250 ó 630															
1	0 204 43	altura: 1400 mm.															
1	0 204 44	altura: 1800 mm.															
		Puertas															
1	0 204 33	Para celda lateral altura: 1550 mm.															
1	0 204 34	Para celda lateral altura: 1800 mm.															
		Junta de estanqueidad IP 43															
1	0 201 30	Para cajas, armarios y celdas laterales															

XL³ 800

equipamiento para montaje modular, Vistop hasta 160 A, DPX³ 160, DPX³ 250, sobre riel DIN



0 206 01

0 209 10

Emb.	Ref.	Fijación sobre riel DIN
		Riel DIN Conjunto formado por un perfil perfilado de aluminio y por 2 escuadras de fijación de 2 posiciones. Admiten los repartidores de fila HX ³ 125 A. Permiten la fijación de los DPX ³ con ayuda de pletinas dedicadas. Se fijan en los montantes funcionales en XL ³ 800 y 4000.
1	N.º de módulos 24 36 0 206 01 0 206 51	
		Adaptadores para montaje de los DPX³ sobre riel DIN Permiten el montaje de los DPX ³ sobre el riel DIN de aluminio y sobre placa ref. 0 206 11/61.
1	4 210 71	Para DPX ³ 160 sin mando motorizado lateral.
1	4 210 68	Para todos los DPX ³ 160 con mando motorizado lateral.
1	4 210 72	Para DPX ³ 250 sin mando motorizado lateral.
1	4 210 69	Para todos los DPX ³ 250 con mando motorizado lateral.
		Elevador de perfil Permite el montaje de aparatos modulares y de DPX ³ 160/250 montados sobre el perfil ref. 0 206 00/50 con ayuda de las placas ref. 0 262 08/09/39. Para 20 módulos.
1	4 052 26	

Emb.	Ref.	Cubre equipos metálicos
		Para aparatos modulares Con tornillos imperdibles.
1	N.º de módulos 24 36 0 209 00 0 209 50	
		Para Vistop hasta 160 A Con tornillos imperdibles.
1	0 209 01 0 209 51	
		Para DPX³ y DPX-IS 250 Con tornillos imperdibles.
1	0 209 10 0 209 60	

(1) Bisagras ref. 0 209 59 opcionales

XL³ 800

equipamiento para montaje sobre pletina

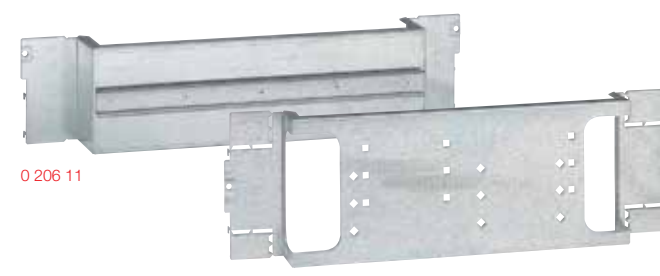

0 206 11

0 206 24

Emb.	Ref.	Placas para DPX ³ versión fija, conexión anterior
		Fijación directa sobre montantes funcionales.
		Aparatos en posición vertical Placa equipada con un riel DIN para DPX ³ con un adaptador de fijación ref. 4 210 68/69/71/72 o pletina para inversor de redes manual ref. 4 210 58. Permite el montaje de DPX ³ y aparatos modulares con el elevador ref. 4 052 26. Placa para DPX ³ con mando rotativo directo con adaptador ref. 4 210 68/69. Placa para inversor de redes motorizado con adaptador ref. 4 210 58.
1	N.º de módulos 24 36 0 206 11 0 206 61	
1	0 206 08	
1	0 206 13	
		Cubre equipos metálicos
		Para DPX³ en posición vertical sin mando rotativo directo Con tornillos imperdibles. Con tornillos imperdibles para DPX ³ 250 con cubrebornos.
1	N.º de módulos 24 36 0 209 10 0 209 60 0 209 27	
		Para DPX³ en posición vertical con mando rotativo directo Con tornillos imperdibles.
1	24 módulos 0 209 05	

(1) Bisagras ref. 0 209 59 opcionales

Emb.	Ref.	Placas para DPX ³ versión fija, conexión anterior
		Fijación directa sobre montantes funcionales.
		Aparatos en posición vertical Para 1 a 3 DPX ³ 250 o 630 sin diferencial. Para 1 DPX 1600 con tomas delanteras.
1	N.º de módulos 24 36 0 206 20 0 206 70	
1	0 206 30 0 206 80	
1	0 206 24	
1	0 206 23	
1	0 211 00 0 211 02	

Emb.	Ref.	Kit para inversor de redes
		Aparatos en posición vertical con mando motorizado versión fija Para 2 DPX ³ 250 (se entrega con tapa cubreborna).
1	24 módulos 0 206 68	

Emb.	Ref.	Cubre equipos metálicos - aparatos en posición vertical
		Para 1 a 3 DPX³ 250 y 630 solos Con tornillos imperdibles.
1	N.º de módulos 24 36 0 209 20 0 209 70	
		Para 1 a 3 DPX³ 250 y 630 con bloque diferencial aguas abajo Con tornillos imperdibles.
1	0 209 22 0 209 72	
		Para 1 DPX 1600 Con tornillos imperdibles.
1	0 211 11 0 211 12	

XL³ 800

equipamiento de distribución y accesorios



Emb.	Ref.	Placa universal de montaje
		Se fijan a los montantes funcionales
		Perforadas de 600 mm de ancho
1	0 206 41	Altura 200 mm
1	0 206 42	Altura 400 mm
		Lisas de 600 mm de ancho
1	0 206 43	Altura 200 mm
1	0 206 44	Altura 400 mm
1	0 206 45	Altura 600 mm
		Lisas de 850 mm de ancho
1	0 206 46	Altura 400 mm

Emb.	Ref.	Rieles DIN universales
		Se fijan a los montantes funcionales
1	0 206 04	Ancho 600 mm (24 módulos)
1	0 206 54	Ancho 850 mm (36 módulos)

Emb.	Ref.	Dispositivos de fijación regulables universales
		Formados por un perfil 2 y 2 escuadras de fijación regulables
		Se fijan a los montantes funcionales
1	0 206 02	Para cajas y armarios de 24 módulos
1	0 206 52	Para cajas y armarios de 36 módulos

Emb.	Ref.	Circulación del cableado
		Soportes de fijación de canaleta Lina 25
		Permite la fijación horizontal y vertical y su regulación de altura
1	0 205 70	Para tableros y armarios, ancho 24 módulos
1	0 204 70	Para tableros y armarios, ancho 36 módulos
		Canaleta Lina 25™
		PVC azul 2525 de acuerdo a AFNOR NF X 08-002, certificado de acuerdo a norma EN 50085-2-3
		Perforaciones laterales paso 12,5 mm
		Largo: 2mts
		Ancho x alto (mm)
60 ⁽¹⁾	0 362 00	25 x 25
56 ⁽¹⁾	0 362 01	25 x 40
56 ⁽¹⁾	0 362 02	25 x 60
56 ⁽¹⁾	0 362 05	40 x 25
48 ⁽¹⁾	0 362 06	40 x 40
48 ⁽¹⁾	0 362 07	40 x 60
40 ⁽¹⁾	0 362 08	40 x 80
32 ⁽¹⁾	0 362 11	60 x 40
32 ⁽¹⁾	0 362 12	60 x 60
32 ⁽¹⁾	0 362 13	60 x 80
24 ⁽¹⁾	0 362 16	80 x 60
24 ⁽¹⁾	0 362 17	80 x 80
16 ⁽¹⁾	0 362 25	120 x 80
		Clip aislante
100	0 200 80	Para fijación de la canaleta a los soportes ref. 0 204 70 y 0 205 70

Emb.	Ref.	Cubre equipos lisos metálicos	
		De tornillos	
		Tornillos imperdibles (solución estándar).	
		Bisagras ref. 0 209 59 (en opción con bisagra).	
		Altura (mm)	
		N.º de módulos	
		24	36
1	0 209 40	0 209 90	50
1	0 209 41	0 209 91	100
1	0 209 42	0 209 92	150
1	0 209 43	0 209 93	200
1	0 209 44	0 209 94	300
1	0 209 45	0 209 95	400
1	0 209 46	0 209 96	600

Emb.	Ref.	Accesorios
		Bisagras
		Juego de 2 bisagras.
		Se fijan a las tapas cubrebornes atornilladas.
		Obturadores
		RAL 7035 para placas de metal o aislante.
		24 módulos. Tira lisa recortable.
		18 módulos, separable por módulos o 1/2 módulo.
		Portaetiquetas adhesivo
		Suministrado con una tira de etiquetas para señalización sobre tapas cubrebornes.
		Tuercas-clips
		Montaje en cara delantera por 1/4 de vuelta en montantes funcionales
20	0 200 92	Bolsa de 20 tuercas-clip para tornillos M6
50	0 200 91	Bolsa de 50 tornillos M6



Armarios para todas las configuraciones

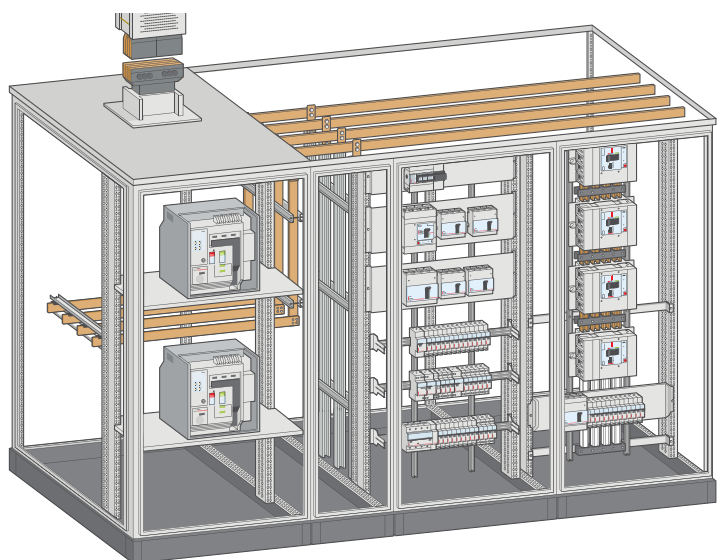

- Ensamble compuesto de una base, montantes estructurales y montantes funcionales de los paneles.
- 1 altura: 2 m.
- 3 anchos: 475, 725 ó 975 mm.
- 3 profundidades: 475, 725 o 975 mm.
- 2 índices de protección: IP30 ó IP55 (con puerta y sello)

Aparato	Versión	Posición	Configuración	Conexión			
MONTAJE SOBRE RIEL DIN							
DX ³ < 63 A		vertical					
DX ³ > 63 A		vertical					
Vistop 63 a 160 A	modular	vertical					
MONTAJE SOBRE PLETINA							
DPX ³ 160 (combinación posible con DPX ³ 250)	fijo	vertical	sin mando motorizado lateral	anterior			
			con mando motorizado lateral	anterior			
			sin mando motorizado frontal	anterior o posterior			
			con mando motorizado frontal	anterior o posterior			
			con mando rotativo directo	anterior o posterior			
			inversor de redes manual	anterior o posterior			
	enchufable	vertical	inversor de redes motorizado	anterior o posterior			
			con o sin mando motorizado frontal	anterior o posterior			
			con mando rotativo directo	anterior o posterior			
			inversor de redes manual o motorizado	anterior o posterior			
			DPX ³ 250 (combinación posible con DPX ³ 160)	fijo	vertical	sin mando motorizado lateral	anterior
						con mando motorizado lateral	anterior
sin mando motorizado frontal	anterior o posterior						
con mando motorizado frontal	anterior o posterior						
con mando rotativo directo	anterior o posterior						
inversor de redes manual	anterior o posterior						
enchufable	vertical	vertical	inversor de redes motorizado	anterior o posterior			
			con o sin mando motorizado frontal	anterior o posterior			
			con mando rotativo directo	anterior o posterior			
			inversor de redes manual o motorizado	anterior o posterior			



LA REPARTICIÓN ESTANDAR

Bornes, peines, soportes, juegos de barras planos, repartidores.

	XL ³ 4000 - 24 módulos						XL ³ 4000 - 36 módulos				
	Zócalo	Riel DIN	Pletina	Cubre-equipos metálico			Riel DIN	Pletina	Cubre-equipos metálico		
				Alt. (mm)	Tornillo	Cerradura			Alt. (mm)	Tornillo	Cerradura
		0 206 01	-	150	0 209 00	-	0 206 51	-	150	0 209 50	-
		0 206 01	-	200	0 209 01	-	0 206 51	-	200	0 209 51	-
		0 206 01	-	200	0 209 01	-	0 206 51	-	200	0 209 51	-
	-	-	0206 11 + 4 210 71	300	0 209 10	-	-	0 206 61 + 4 210 71	300	0 209 60	-
	-	-	0 206 11 + 4 210 68	300	0 209 10	-	-	0 206 61 + 4 210 68	300	0 209 60	-
	0 207 50	0 207 90	0 207 49	300	0 209 10	-	0 207 61	0 207 49	300	0 209 60	-
	-	0 207 90	0 207 49	300	0 209 10	-	0 207 61	0 207 49	300	0 209 60	-
	-	-	0 206 08 + 4 210 71	300	0 209 05	-	-	-	-	-	-
	0 207 50	0 207 90	0 207 49	300	0 209 05	-	0 207 61	0 207 49	300	0 209 65	-
	-	-	0 206 11 + 4 210 58	300	0 209 10	-	-	-	-	-	-
	0 207 50	0 206 63	0 206 71	300	0 209 10	-	-	-	-	-	-
	-		0 206 13 + 4 210 58	300	0 209 10	-	-	-	-	-	-
	-	0 206 63	0 206 71	300	0 209 10	-	-	-	-	-	-
	0 207 50	0 207 91	0 207 59	400	-	0 212 11	-	-	-	-	-
		0 207 91	0 207 59	400	-	0 212 08	-	-	-	-	-
	0 207 50	0 206 69	0 206 81	400	-	0 212 11	-	-	-	-	-
	-	-	0 206 11 + 4 210 72	300	0 209 10	-	-	0 206 61 + 4 210 72	300	0 209 60	-
	-	-	0 206 11 + 4 210 69	300	0 209 10	-	-	0 206 61 + 4 210 69	300	0 209 60	-
	-	0 207 90	0 207 64	300	0 209 10	-	0 207 61	0 207 49	300	0 209 60	-
	0 207 50	0 207 90	0 207 64	300	0 209 10	-	0 207 61	0 207 49	300	0 209 60	-
	0 207 50	-	0 206 08 + 4 210 72	300	0 209 05	-	-	-	-	-	-
	0 207 50	0 207 90	0 207 64	300	0 209 05	-	0 207 61	0 207 49	300	0 209 65	-
	-	-	0 206 11 + 4 210 58	300	0 209 10	-	-	-	-	-	-
	0 207 50	0 206 63	0 206 73	300	0 209 10	-	-	-	-	-	-
	-		0 206 13 + 4 210 58	300	0 209 10	-	-	-	-	-	-
	-	0 206 63	0 206 73	300	0 209 10	-	-	-	-	-	-
	0 207 50	0 207 91	0 207 69	400	-	0 212 11	-	-	-	-	-
		0 207 91	0 207 69	400	-	0 212 08	-	-	-	-	-
	0 207 50	0 206 69	0 206 83	400	-	0 212 11	-	-	-	-	-

XL³ 4000

selección de equipamiento

Aparato	Versión	Posición	Configuración	Conexión	Mando rotativo/motorizado
DPX 630	fijo	vertical	1 a 3 ap. no dif.	anterior	-
			1 a 3 ap. no dif.	anterior o posterior	con o sin
			inversor de redes	anterior o posterior	con o sin mando motorizado
	enchufable	vertical	1 a 2 ap. no dif.	anterior o posterior	con o sin
			1 a 2 ap. con dif.	anterior o posterior	con o sin
	extraíble	vertical	no dif.	anterior o posterior	con o sin mando rotativo
			no dif.	anterior o posterior	mando motorizado
			inversor de redes	anterior o posterior	-
DPX 1600	fijo	vertical	no dif.	anterior	-
			no dif.	anterior	mando rotativo o motorizado
			no dif.	posterior	-
			no dif.	posterior	mando rotativo o motorizado
	extraíble	vertical	no dif.	anterior	-
no dif.			anterior	mando rotativo o motorizado	
DMX ³ 2500 - 50/65 kA 3P y 4P	fijo	vertical	aparato solo	-	-
	extraíble	vertical	aparato solo	-	-
DMX ³ 2500 - 100 kA 3P y DMX ³ 4000 3P	fijo	vertical	aparato solo	-	-
	extraíble	vertical	aparato solo	-	-
DMX ³ 2500 - 100 kA 4P y DMX ³ 4000 4P	fijo	vertical	aparato solo	-	-
	extraíble	vertical	aparato solo	-	-

1. Sin elevador en caso de mando motorizado.
2. 2 juegos de elevadores en caso de pletina ajustable.

	XL ³ 4000 - 24 módulos						XL ³ 4000 - 36 módulos				
	Zócalo	Riel DIN	Pletina	Cubre - equipos metálico			Riel DIN	Pletina	Cubre - equipos metálico		
				Alt. (mm)	Tornillo	Cerradura			Alt. (mm)	Tornillo	Cerradura
	-	0 206 20	400	0 209 20	-	-	0 206 70	400	0 209 70	-	
0 207 50 ¹	0 207 20	0 207 85	400	0 209 20	-	0 207 70	0 207 85	400	0 209 70	-	
0 207 50 ¹	-	0 206 74	400	0 209 76	-	-	-	-	-	-	
	0 207 21	0 207 87	400	-	0 212 20	-	-	-	-	-	
	0 207 23	0 207 88	600	-	0 212 22	-	-	-	-	-	
0 207 50	0 207 21	0 207 87	400	-	0 212 21	-	-	-	-	-	
0 207 50	0 207 21	0 207 87	400	-	0 212 04	-	-	-	-	-	
0 207 50	-	0 206 76	400	-	0 212 94	-	-	-	-	-	
0 207 50	-	0 206 76	400	-	0 212 95	-	-	-	-	-	
	-	0 211 00	400	0 211 11	-	-	0 211 02	400	0 211 12	-	
0 207 50 ^{1,2}	-	0 211 04	400	0 211 14	-	-	-	-	-	-	
0 207 50 ^{1,2}	-	0 211 06	400	0 211 11	-	-	0 211 03	400	0 211 12	-	
0 207 50 ^{1,2}	-	0 211 06	400	0 211 14	-	-	-	-	-	-	
	-	0 211 05	400	-	0 211 15	-	-	-	-	-	
	-	0 211 05	400	-	0 211 16	-	-	-	-	-	
	-	0 207 51	600	-	0 209 38	-	0 207 52	600	-	0 209 48	
	-	0 207 53	600	-	0 209 38	-	0 207 54	600	-	0 209 48	
	-	0 207 51	600	-	0 209 38	-	0 207 52	600	-	0 209 48	
	-	0 207 53	600	-	0 209 38	-	0 207 54	600	-	0 209 48	
	-	0 207 51	600	-	0 209 39	-	0 207 52	600	-	0 209 48	
	-	0 207 53	600	-	0 209 39	-	0 207 54	600	-	0 209 48	

XL³ 4000

armarios de distribución y gabinetes de cables componibles, equipamientos



Conjunto formado por:
 - montante estructural ref. 0 205 00
 - "techo-base" ref. 0 205 03/06/09
 - zócalo ref. 0 205 17/18/19
 - montantes funcionales ref. 0 205 13/16
 - montante estructural intermedio ref. 0 205 20



0 205 12

Tabla de composición (pág. 148)

IP 30 - IK 07.

IP 55 - IK 08 con puerta y kit de estanqueidad en caso de unión de armarios.

Formados por la combinación de un conjunto "techo-base", montantes estructurales, montantes funcionales y paneles traseros y laterales .
 RAL 7035 (zócalo RAL 7004). Altura exterior 2000 mm.

Capacidad de 24 módulos (armarios de ancho 725 o 975 con celda de cables interna), 36 módulos (armarios de ancho 975).

Altura útil para colocación de placas cubrebornes de 1800 mm (solo 1700 mm en el caso de un uso del armario con soporte pivotante).

Emb.	Ref.	Armarios y canalizaciones de cables componibles metálicos			
		Montantes estructurales			
		Alt. ext. (mm) 2000			
1	0 205 00	Se fijan sobre el conjunto "techo-base". Reciben los paneles laterales y traseros. Juego de 4 montantes.			
		Montante estructural intermedio			
1	0 205 20	Se fija sobre la estructura del armario "techo-base".			
		"Techo-base" para armario			
		Equipados con placas pasacables. Reciben los montantes estructurales.			
		Prof. (mm)	Ancho.		
			exterior (mm)	útil (mm)	
1	0 205 04	475	725	600	
1	0 205 05	725	725	600	
1	0 205 07	475	975	850	
1	0 205 08	725	975	850	
1	0 205 06	975	725	600	
1	0 205 09	975	975	850	
		"Techo-base" para canalización de cables			
		Equipados con placas pasacables. Reciben los montantes estructurales.			
1	0 205 01	475	475	350	
1	0 205 02	725	475	350	
1	0 205 03	975	475	350	
		Paneles trasero y laterales			
		Fijación por tornillo.			
1	0 205 41	Ancho 475 mm.			
1	0 205 42	Ancho 725 mm.			
1	0 205 43	Ancho 975 mm.			
		Perfiles frontales			
1	0 205 61	IP 30 ancho 475 mm.			
1	0 205 62	IP 30 ancho 725 mm.			
1	0 205 63	IP 30 ancho 975 mm.			
1	0 205 65	IP 55 junta de acabado intermedio en caso de unión de armarios.			
		Zócalos yuxtapuestos			
		Alt. ext. (mm) 100	Anch. (mm)	Prof. (mm)	
1	0 205 11		475	475	
1	0 205 14		725	475	
1	0 205 15		725	725	
1	0 205 17		975	475	
1	0 205 18		975	725	
1	0 205 19		975	975	

Emb.	Ref.	Equipamientos	
		Montantes funcionales	
		Juego de 2 montantes funcionales. Permiten la fijación de los equipamientos de montaje (pletinas, riel DIN, etc.).	
1	0 205 12	Montantes funcionales reducidos para armarios de profundidad 475 mm.	
1	0 205 13	Montantes funcionales para armarios sin celda lateral.	
1	0 205 16	Montantes funcionales para armarios con celda lateral.	
		Marcas soporte de tapas	
1	0 205 58	Fijo para armario ancho 725 mm o armario ancho 975 mm sin celda interna.	
1	0 205 59	Fijo para armario ancho 975 mm con celda interna.	
1	0 205 68	Pivotante para armario ancho 725 mm.	
1	0 205 69	Fijo para armario ancho 975 mm sin celda interna.	
1	0 205 79	Pivotante para armario ancho 975 mm con celda interna.	
		Realce de montantes funcionales	
1	0 207 50	Para montaje de los DPX sobre dispositivos de fijación o de las placas ajustables.	
		Travesaños	
		Se fijan sobre los montantes estructurales. Las travesas fijas son necesarias para la realización de una celda interna.	
1	0 205 21	Juego de 2 travesaños de longitud 350 mm.	
1	0 205 22	Juego de 2 travesaños de longitud 600 mm.	
1	0 205 23	Juego de 2 travesaños de longitud 850 mm.	
		Travesaños ajustables	
		Se fijan sobre los montantes estructurales. Destinadas a los soportes de juegos de barras.	
1	0 205 51	Juego de 2 travesaños de longitud 350 mm.	
1	0 205 52	Juego de 2 travesaños de longitud 600 mm.	
1	0 205 53	Juego de 2 travesaños de longitud 850 mm.	
		Travesaños para chasis parciales	
2	0 205 30	Kit de cuatro escuadras para realizar un chasis doble parcial para montantes reducidos ref. 0 205 12.	
1	0 205 31	Juego de 2 trav. fijas de longitud 350 mm.	
1	0 205 32	Juego de 2 trav. fijas de longitud 600 mm.	
		Paneles con bisagras y cerradura	
1	0 205 47	Para gabinetes de cables interna.	
1	0 205 48	Para gabinetes de cable externa.	

XL³ 4000

puertas y accesorios

XL³ 4000

armarios y celdas componibles



0 205 71



0 205 82



0 450 95

Emb.	Ref.	Puertas reversibles
		Se entregan con manilla. Barillas intercambiables a pedir por separado. Se montan en la cara delantera, trasera o lateral.
1	0 205 54	Puerta sin visor Ancho 725 mm.
1	0 205 57	Ancho 975 mm.
1	0 205 64	Puerta con visor Ancho 725 mm.
1	0 205 67	Ancho 975 mm.
1	0 205 71	Puerta metálica plana Ancho 475 mm.

Emb.	Ref.	Equipamientos para montaje
		Unión
1	0 205 86	Tornillos para unión de estructura.
1	0 205 88	Juego de 2 placas de refuerzo en L.
1	0 205 89	Juego de 2 placas de refuerzo lisas.
1	0 205 85	Kit de estanqueidad IP 55 en caso de unión - longitud 2 x 10 m.
1	0 205 10	Kit para unión de zócalos.
		Anillos de elevación
1	0 205 82	Juego de 4. Carga máxima de 480 kg por anillo.

Emb.	Ref.	Conexiones a canalizaciones eléctricas prefabricadas Zucchini
		Acometida SCP / armarios XL ³ Permiten la conexión entre la canalización prefabricada Zucchini y el TGBT para el desarrollo de conductores 3P+N en aluminio con tratamiento galvánico 5 capas en toda la superficie Entregado sin pieza de conexión (se envía con el tramo recto)
1	0 450 90	630 A
1	0 450 92	1000 A
1	0 450 93	1250 A
1	0 450 94	1600 A
1	0 450 95	2000 A
1	0 450 96	2500 A
1	0 450 97	3200 A
1	0 450 98	4000 A
		Ángulos de refuerzo Se utiliza m para el refuerzo de la cubierta de la caja
1	0 205 29	Juego de 2 transversales para permitir la conexión XL ³ 4000 - Ducto de barra Zucchini

■ Montantes funcionales con marco pivotante

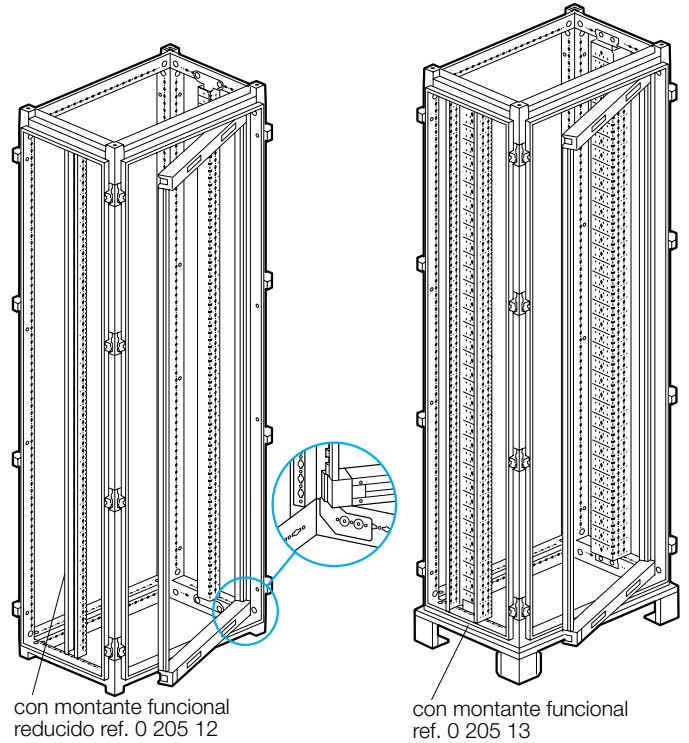

■ Realización de un chasis doble parcial para montantes reducidos ref. 0 205 12

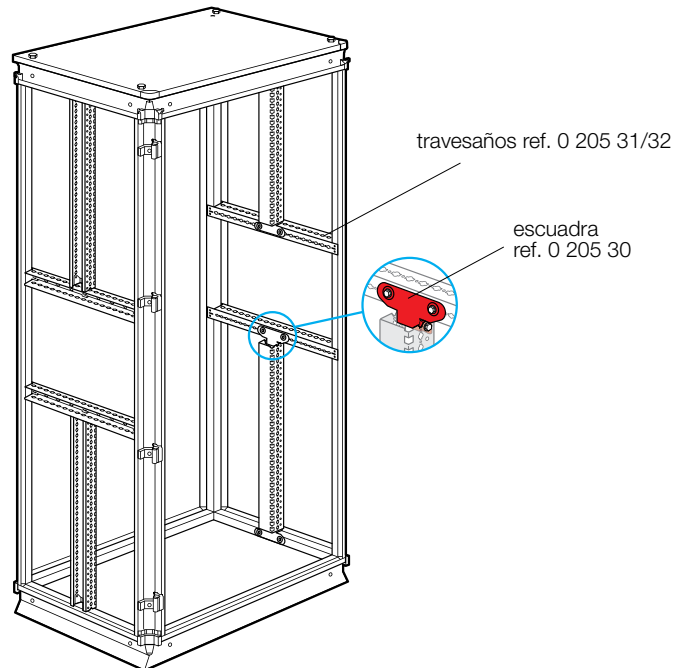

Productos a pedido

Tabla de selección XL³ 4000

armarios de distribución

Armarios	Conjunto "techo-base"	Montantes estructurales	Zócalos	Montantes funcionales	Marco soporte cubre equipo		Travesaño para armario de cables internos	Cubierta frontal para cables internos	Cubierta posterior	Paneles laterales	Puerta metálica	
					fijo	pivotante					sin visor	con visor
Altura: 2 000 Largo x Prof.												
 725 x 475	0 205 04	0 205 00	0 205 14	0 205 12	0 205 58	0 205 68	-	-	0 205 42	0 205 41	0 205 54	0 205 64
 725 x 725	0 205 05	0 205 00	0 205 15	0 205 13	0 205 58	0 205 68	-	-	0 205 42	0 205 42	0 205 54	0 205 64
 725 x 975	0 205 06	0 205 00	0 205 18	0 205 13	0 205 58	0 205 68	-	-	0 205 42	0 205 43	0 205 54	0 205 64
 975 x 475	0 205 07	0 205 00	0 205 17	0 205 13 0 205 16	0 205 58 0 205 59	0 205 69 0 205 79	- 0 205 21	- 0 205 47	0 205 43	0 205 41	0 205 57	0 205 67
 975 x 725	0 205 08	0 205 00	0 205 18	0 205 13 0 205 16	0 205 58 0 205 59	0 205 69 0 205 79	- 0 205 22	- 0 205 47	0 205 43	0 205 42	0 205 57	0 205 67
 975 x 975	0 205 09	0 205 00	0 205 19	0 205 13 0 205 16	0 205 58 0 205 59	0 205 69 0 205 79	- 0 205 23	- 0 205 47	0 205 43	0 205 43	0 205 57	0 205 67
(1) Con gabinete cable interno												

Armario de cable externo	Conjunto "techo-base"	Montantes estructurales	Zócalos	Cubierta frontal	Cubierta posterior	Paneles laterales	Puertas sin visor
Altura: 2 000 Largo x Prof.							
 475 x 475	0 205 01	0 205 00	0 205 11	0 205 48	0 205 41	0 205 41	0 205 71
 475 x 725	0 205 02	0 205 00	0 205 14	0 205 48	0 205 41	0 205 42	0 205 71
 475 x 975	0 205 03	0 205 00	0 205 17	0 205 48	0 205 41	0 205 43	0 205 71

XL³ 4000

equipamiento para montaje modular, Vistop hasta 160 A, DPX³ 160, DPX³ 250 sobre perfil



0 206 01



4 210 71



0 209 10



0 209 01



0 206 11

Emb.	Ref.	Fijación sobre riel DIN
1	N.º de módulos 24 36 0 206 01 0 206 51	Riel DIN Conjunto formado por un perfil de aluminio y por 2 escuadras de fijación de 2 posiciones. Admiten los repartidores de fila HX ³ 125 A. Permiten la fijación de los DPX ³ con ayuda de placas dedicadas. Se fijan en los montantes funcionales en XL ³ 800 y 4000.
1	4 210 71	Adaptadores para montaje de los DPX³ sobre riel DIN Permiten el montaje de los DPX ³ sobre el riel DIN de aluminio y sobre placa ref. 0206 11/61.
1	4 210 68	Para DPX ³ 160 sin mando motorizado lateral.
1	4 210 72	Para todos los DPX ³ 160 con mando motorizado lateral.
1	4 210 69	Para DPX ³ 250 sin mando motorizado lateral.
1	4 210 69	Para todos los DPX ³ 250 con mando motorizado lateral.
1	4 052 26	Elevador de riel DIN Permite el montaje de aparatos modulares y de DPX ³ 160/250 montados sobre perfiles ref. 0 206 01/51 o sobre placa ref. 0 206 11/61. Para 20 módulos.

Emb.	Ref.	Cubre equipos metálicos
1	N.º de módulos 24 36 0 209 00 0 209 50	Para aparatos modulares Con tornillos imperdibles.
1	0 209 01 0 209 51	Para Vistop hasta 160 A Con tornillos imperdibles.
1	0 209 10 0 209 60	Para DPX³ Con tornillos imperdibles.

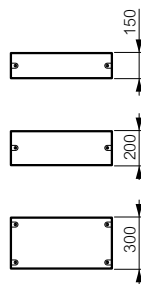

Emb.	Ref.	Placas para DPX ³ versión fija, conexión anterior
1	N.º de módulos 24 36 0 206 11 0 206 61	Fijación directa sobre montantes funcionales. Aparatos en posición vertical Placa equipada con un riel DIN para DPX ³ con un adaptador de fijación ref. 4 210 68/69/71/72 o placa para inversor de redes manual ref. 4 210 58. Permite la instalación de aparatos diferentes y el montaje de los aparatos modulares con el elevador ref. 0 405 226. Placa para DPX ³ con mando rotativo directo con adaptador ref. 4 210 68/69. Placa para inversor de fuentes motorizado con adaptador ref. 4 210 58.
1	0 206 08	
1	0 206 13	
1	N.º de módulos 24 36 0 209 10 0 209 60	Cubre equipos metálicos Para DPX³ en posición vertical sin mando rotativo directo Con tornillos imperdibles. Con tornillos imperdibles para DPX ³ 250 con cubrebornes.
1	0 209 27	
1	24 módulos 0 209 05	Para DPX³ en posición vertical con mando rotativo directo Con tornillos imperdibles.
1	0 209 13	Para DPX³ 160 Con tornillos imperdibles.
1	0 209 17	Para DPX³ 250 Con tornillos imperdibles.

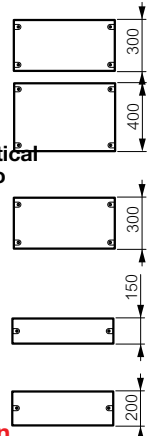

Emb.	Ref.	Placas para DPX ³ versión fija conexión anterior
1	N.º de módulos 24 36 0 206 20 0 206 70	Fijación directa sobre montantes funcionales. Aparatos en posición vertical Para 1 a 3 DPX 250 o 630 sin diferencial. Para 1 DPX 1600 con conexión anterior.
1	0 206 30 0 206 80	
1	N.º de módulos 24 36 0 209 20 0 209 70	Cubre equipos metálicos Aparatos en posición vertical 1 a 3 DPX 250 o 630 solos Con tornillos imperdibles.
1	0 211 11 0 211 12	Para 1 DPX 1600 Con tornillos imperdibles.



1. Bisagras ref. 0 209 59 opcionales.

XL³ 4000

equipamientos para montaje de DPX³ 160 y DPX³ 250 versión fija sobre placa regulable



0 209 10

Emb.	Ref.	Fijación de los DPX ³ versión fija
		Dispositivos de fijación regulables - Aparatos en posición vertical Montaje de los aparatos mediante placas. Permiten el montaje de mandos rotativos directos y de mandos motorizados frontales. Para 1 a 3 DPX ³ . Para 2 DPX ³ en inversor de redes.
1	0 207 90 0 207 61	
1	0 206 63	
		Placas de montaje - Aparatos en posición vertical Para 1 DPX ³ 160. Para 2 DPX ³ 160 en inversor de redes. Para 1 DPX ³ 250. Para 1 DPX ³ 250 en inversor de redes.
1	0 207 49	
1	0 206 71	
1	0 207 64	
1	0 206 73	

Emb.	Ref.	Cubre equipos metálicos - Aparatos en posición vertical
		Para DPX³ con o sin mando motorizado Con tornillos imperdibles.
1	0 209 10 0 209 60	
		Para 1 a 3 DPX³ con mando rotativo directo Con tornillos imperdibles.
1	0 209 05 0 209 65	

1. Bisagras ref. 0 209 59 opcionales.

XL³ 4000



equipamientos para montaje de DPX³ 160 y DPX³ 250 versión enchufable sobre placa regulable



0 212 11

Las placas ajustables permiten la conexión anterior/posterior así como el montaje de un mando motorizado o rotativo.

Emb.	Ref.	Fijación de los DPX ³ versión enchufable
		Dispositivos de fijación regulables - Aparatos en posición vertical Montaje de los aparatos mediante el intermediario de placas dedicadas (véase abajo). Permiten el montaje de mandos rotativos directos y de mandos motorizados frontales. Para 1 a 3 DPX ³ . Para 2 DPX ³ en inversor de redes.
1	0 207 91	
1	0 206 69	
		Placas de montaje - Aparatos en posición vertical Para 1 DPX ³ 160. Para 1 DPX ³ 160 en inversor de redes. Para 1 DPX ³ 250. Para 1 DPX ³ 250 en inversor de redes.
1	0 207 59	
1	0 206 81	
1	0 207 69	
1	0 206 83	

Emb.	Ref.	Cubre equipos metálicos - Aparatos en posición vertical
		Para 1 a 3 DPX³ con o sin mando motorizado frontal Con bisagras y cerradura.
1	0 212 11	
		Para 1 a 3 DPX³ con mando rotativo directo Con bisagras y cerradura.
1	0 212 08	

XL³ 4000

montaje de los DPX 250, 630 versión fija sobre placas regulables



0 209 20

Las placas regulables permiten el montaje de conexión anterior / posterior así como el montaje de un mando motorizado o rotativo.

Emb.	Ref.	Fijación de los DPX versión fija, conexión anterior o posterior
	N.º de módulos 24 36	Dispositivos de fijación ajustables - Aparatos en posición vertical Montaje de los aparatos mediante el intermediario de placas dedicadas (véase abajo). Para 1 a 3 DPX 250 o 630.
1	0 207 20 0 207 70	
1	0 207 75	Placas de montaje - Aparatos en posición vertical DPX 250.
1	0 207 85	DPX 630.
	N.º de módulos 24 36	Cubre equipos metálicos - Aparato en posición vertical Para DPX con o sin mando motorizado o rotativo.
1	0 209 20 ¹ 0 209 70 ¹	Para 1 a 3 DPX 250 y 630 solos Con tornillos imperdibles.
1	0 209 22 ¹ 0 209 72 ¹	Para 1 a 3 DPX 250 y 630 con bloque diferencial Con tornillos imperdibles.

1. Bisagras ref. 0 209 59 opcionales.

XL³ 4000

montaje de los DPX 250 y 630 versión extraíble o enchufable sobre placas regulables

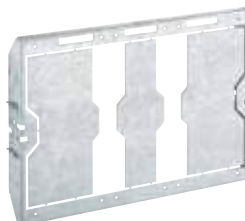

0 207 21



0 207 77

Las placas regulables permiten el montaje de conexión anterior / posterior así como el montaje de un mando motorizado o rotativo.

Emb.	Ref.	Fijación de los DPX extraíbles o enchufable, conexión anterior o posterior
	N.º de módulos 24 36	Dispositivos de fijación regulables - Aparatos en posición vertical Montaje de los aparatos mediante el intermediario de placas dedicadas (véase abajo). Para 1 a 3 DPX 250 o 1 a 2 DPX 630.
1	0 207 21	
	DPX 250 DPX 630	Placas de montaje - Aparatos en posición vertical
1	0 207 77 0 207 87	Para aparato solo.
	N.º de módulos 24 36	Cubre equipos metálicos para aparatos enchufables Placas cubre equipos con bisagras y cerradura.
1	0 212 20	Aparatos en posición vertical Para 1 a 3 DPX 250 o 1 a 2 DPX 630.

montaje de los DPX 250 Y 630 versión (continuación)
 montaje de los DPX 1600 versión fija sobre pletinas



0 211 11

montaje de los DPX 1600 versiones extraíbles e inversores de redes sobre placas regulables. Montaje de los DMX³ versiones fija y extraíble.



0 211 15

0 207 51

0 209 38

Las placas regulables permiten el montaje de conexión anterior / posterior así como el montaje de un mando motorizado o rotativo.

Las pletinas ajustables permiten la conexión anterior / posterior así como el montaje de un mando motorizado o rotativo.

Emb.	Ref.	
1	0 212 21	Cubre equipos metálicos para aparatos extraíbles Aparatos en posición vertical con o sin mando rotativo Para 1 DPX 250 o 630.
1	DPX 250 DPX 630 0 212 02 0 212 04	Aparatos en posición vertical con mando motorizado Para 1 aparato sin diferencial.
1	DPX 250 DPX 630 0 206 74 0 206 76	Fijación de los DPX versión inversor de redes Aparatos en posición vertical Para 2 aparatos.
1	DPX 250 DPX 630 0 209 74 ¹ 0 209 76 ¹	Cubre equipos metálicos para inversores de redes Para DPX versión fija Con tornillos imperdibles. Para 2 aparatos con o sin mando motorizado.
1	0 212 90 0 212 94	Para DPX seccionable Con bisagras y cerradura. Para 2 aparatos.
1	0 212 91 0 212 95	Para 2 aparatos con mando motorizado.
1	N.º de módulos 24 36 0 211 04	Fijación de los aparatos versión fija Placas regulables - Aparatos en posición vertical Para 1 DPX 1600 conexión anterior.
1	0 211 06 0 211 03	Para 1 DPX 1600 conexión posterior.
1	N.º de módulos 24 36 0 211 00 0 211 02	Placa fija - Aparatos en posición vertical Para 1 DPX 1600 conexión anterior.
1	N.º de módulos 24 36 0 211 11 ¹ 0 211 12 ¹	Cubre equipos metálicos para aparatos en posición vertical Para DPX 1600 únicamente Con tornillos imperdibles.
1	24 módulos 0 211 14 ¹	Para 1 DPX 1600 con mando rotativo o motorizado Con tornillos imperdibles.

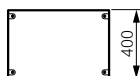

1. Bisagras ref. 0 209 59 opcionales.

Ref.	Ref.	
1	0 211 05	Fijación de los DPX versión extraíble, con conexión anterior o posterior Aparatos en posición vertical Placas regulables. Para 1 DPX 1600.
1	0 211 15	Cubre equipos metálicos para versión seccionable Cubre equipos con bisagras y cerradura.
1	0 211 16	Aparatos en posición vertical Para 1 DPX 1600. Para 1 DPX 1600 con mando motorizado o rotativo.
1	N.º de módulos 24 36 0 207 51	Fijación de los DMX³ Dispositivos para versión fija Para 1 DMX ³ o DMX ³ -I 2500/4000 3P/4P ancho 600 mm.
1	0 207 52	Para 1 DMX ³ o DMX ³ -I 2500/4000 3P/4P ancho 850 mm.
1	0 207 53	Dispositivos para versión extraíble Para 1 DMX ³ o DMX ³ -I 2500/4000 3P/4P ancho 600 mm.
1	0 207 54	Para 1 DMX ³ o DMX ³ -I 2500/4000 3P/4P ancho 850 mm.
1	N.º de módulos 24 36 0 209 38	Cubre equipos metálicos Cubre equipos con bisagras y cerradura para DMX ³ versión fija y extraíble. Para 1 DMX ³ 2500/4000 3P o 1 DMX ³ 2500 - 50/65 kA 4P o 1 DMX ³ -I 2500 3P/4P ancho 600 mm.
1	0 209 39	Para 1 DMX ³ 2500 - 100 kA 4P o 1 DMX ³ 4000 4P o 1 DMX ³ -I 4000 ancho 600 mm.
1	0209 48	Para 1 DMX ³ o DMX ³ -I 2500/4000 3P/4P ancho 850 mm.

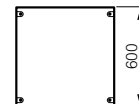
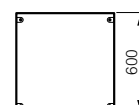
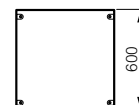
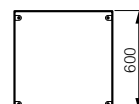
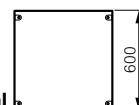

XL³ 4000

equipamientos de distribución, tapas y accesorios



Emb.	Ref.	Placa universal de montaje
		Se fijan a los montantes funcionales.
		Perforadas de 600 mm de ancho
1	0 206 41	Altura 200 mm.
1	0 206 42	Altura 400 mm.
		Lisas de 600 mm de ancho
1	0 206 43	Altura 200 mm.
1	0 206 44	Altura 400 mm.
1	0 206 45	Altura 600 mm.
		Lisas de 850 mm de ancho
1	0 206 46	Altura 400 mm.
		Lisas regulables
1	0 206 40	Altura 100 mm, ancho 600 mm.
1	0 206 47	Altura 200 mm, ancho 600 mm.
1	0 206 48	Altura 400 mm, ancho 600 mm.
1	0 206 49	Altura 200 mm, ancho 850 mm.
		Placa lisa
1	0 205 40	Se entrega con guía de ajuste en profundidad. Altura 1800 mm, anchura 600 mm.
		Riel DIN universales
1	0 206 04	Se fijan a los montantes funcionales. Ancho 600 mm (24 módulos).
1	0 206 54	Ancho 850 mm (36 módulos).
		Dispositivos de fijación universales regulables
		Formados por un riel y 2 escuadras de fijación regulables. Se fijan a los montantes funcionales.
1	0 206 02	Para cajas y armarios de 24 módulos.
1	0 206 52	Para cajas y armarios de 36 módulos.
		Circulación del cableado
		Soportes de fijación de canaleta Lina 25
		Permiten la fijación horizontal y vertical de las canaletas Lina 25, y su ajuste en altura. Se montan directamente en los montantes funcionales.
1	0 204 70	Juego de 2 para armarios XL ³ 4000 36 módulos.
1	0 205 70	Juego de 2 para armarios XL ³ 4000 24 módulos.
		Canaleta Lina 25™
		PVC azul 2525 de acuerdo a AFNOR NF X 08-002, certificado de acuerdo a norma EN 50085-2-3
		Perforaciones laterales paso 12,5 mm
		Largo: 2mts
		Ancho x alto (mm)
60 ⁽¹⁾	0 362 00	25 x 25
56 ⁽¹⁾	0 362 01	25 x 40
56 ⁽¹⁾	0 362 02	25 x 60
56 ⁽¹⁾	0 362 05	40 x 25
48 ⁽¹⁾	0 362 06	40 x 40
48 ⁽¹⁾	0 362 07	40 x 60
40 ⁽¹⁾	0 362 08	40 x 80
32 ⁽¹⁾	0 362 11	60 x 40
32 ⁽¹⁾	0 362 12	60 x 60
32 ⁽¹⁾	0 362 13	60 x 80
24 ⁽¹⁾	0 362 16	80 x 60
24 ⁽¹⁾	0 362 17	80 x 80
16 ⁽¹⁾	0 362 25	120 x 80

Emb.	Ref.	Accesorios	
		Soporte universal para celda lateral	
		Permite el montaje de placas de bornes de tierra. Juego de 3 soportes metálicos.	
1	0 201 95		
		Tuercas-clip	
		Montaje en cara anterior por 1/4 de vuelta en montantes funcionales. Bolsa de 20 tuercas-clips para tornillos M6. Bolsa de 50 tornillos M6.	
20	0 200 92		
50	0 200 91		
		Cubre equipo lisos metálicos	
		Con tornillos	
		Tornillos imperdibles. Bisagras ref. 0 209 59 en opción. Altura (mm)	
		24	
		36	
1	0 209 40	0 209 90	50
1	0 209 41	0 209 91	100
1	0 209 42	0 209 92	150
1	0 209 43	0 209 93	200
1	0 209 44	0 209 94	300
1	0 209 45	0 209 95	400
1	0 209 46	0 209 96	600
		Soportes de fijación de cables	
1	0 204 35	Para armarios de 24 módulos.	
1	0 204 36	Para armarios de 36 módulos.	
		Accesorios para cubre equipos	
		Bisagras	
		Juego de 2 bisagras. Se fijan a los cubre equipos con tornillos.	
1	0 209 59		
		Obturadores	
		RAL 7035 para placas de metal o aislante. 24 módulos. Tira lisa recortable. 18 módulos, separable por módulos o 1/2 módulo.	
10	0 200 51		
1	0 016 65		
		Portaetiquetas adhesivo	
		Suministrado con una tira de etiquetas para señalización sobre cubre equipos.	
1	0 203 99		
		Kit de iluminación	
		Kit de iluminación para XL ³ 800/4000.	
1	0 209 89		
		Pintura spray para retoque (400 ml)	
		RAL 7035	
1	0 200 98		

XL³ 6300

armarios de distribución y gabinetes de cables componibles, equipamientos



0 211 40



0 211 39

IP 30 - IK 07

Formados por la combinación de un conjunto "techo-base", montantes de estructurales, montantes funcionales y paneles traseros y laterales RAL 7035 (zócalo RAL 7004).

Altura exterior 2200 mm (altura útil plastronable 2000 mm)

Ancho externo 1425 mm (ancho útil 1300 mm)

Albergan los DMX³ 6300

Emb. Ref. Armarios componibles metálicos

Emb.	Ref.			
		Montantes de estructura		
		Se fijan sobre el conjunto "techo-base"		
		Reciben los paneles laterales y traseros.		
1	0 211 36	Juego de 4 montantes		
		"Techo-base" para armario		
		Prof. (mm)	Ancho exterior (mm)	Ancho útil (mm)
1	0 211 33	475	1425	1300
1	0 211 34	725	1425	1300
1	0 211 35	975	1425	1300
		Panel trasero		
		Fijación por tornillos		
1	0 211 41	Ancho 1300 mm		
		Paneles laterales		
		Fijación por tornillos		
1	0 208 57	Ancho 475 mm		
1	0 208 58	Ancho 725 mm		
1	0 208 59	Ancho 975 mm		
		Envolvente		
1	0 211 48	Ancho 1300 mm		
		Zócalos yuxtapuestos		
		Altura. ext. (mm) 100	Ancho (mm)	Prof. (mm)
1	0 211 30		1425	475
1	0 211 31		1425	725
1	0 211 32		1425	975

Emb. Ref. Equipamientos

Emb.	Ref.		
		Montantes funcionales	
		Permiten la fijación de equipos de montaje (platinas, rieles...)	
1	0 211 37	Juego de 2 montantes funcionales	
		Marcos soporte cubre-equipos	
1	0 208 55	Marco fijo	
		Dispositivos de fijación para DMX³ 6300	
1	0 211 38	Para un DMX ³ versión fija 3P/4P	
1	0 211 40	Para un DMX ³ versión extraíble 3P/4P	
		Rieles DIN	
1	0 211 42	Riel DIN. Permite el montaje de aparatos modulares. Ancho 36 módulos	
		Cubre-equipos metálicos	
1	0 211 39	Con bisagras y cerrojo para DMX ³ 6300 versión fija y extraíble altura 600 mm	
1	0 211 43	Cubre-equipo a tornillos para aparatos modulares altura 200 mm	
1	0 211 44	Cubre-equipo liso a tornillos altura 200 mm	
1	0 211 45	Cubre-equipo liso a tornillos altura 400 mm	
		Equipamiento para montaje	
		Unión de estructuras	
1	0 205 86	Tornillería para unión de estructura	
1	0 205 88	Juego de 2 placas de reforzamiento en L	
1	0 205 89	Juego de 2 placas de reforzamiento recto	
		Anillos de levante	
1	0 205 82	Juego de 4 anillos de levante para carga máxima de 480 kg por anillo.	
		Soportes para juego de barras 6300 A	
		Soporte aislante 4P reforzados	
		Sostiene las barras de cobre planas hasta 3 barras de 200 x 10 por fase	
1	0 373 12	Soporte fijo	
1	0 373 13	Soporte volante	
		Se monta complementariamente a los soportes fijos ref. 0 373 12 para respetar las distancias (en función de la corriente Ipk).	

Productos a pedido

XL³ 4000/6300

dimensiones

Principio de instalación

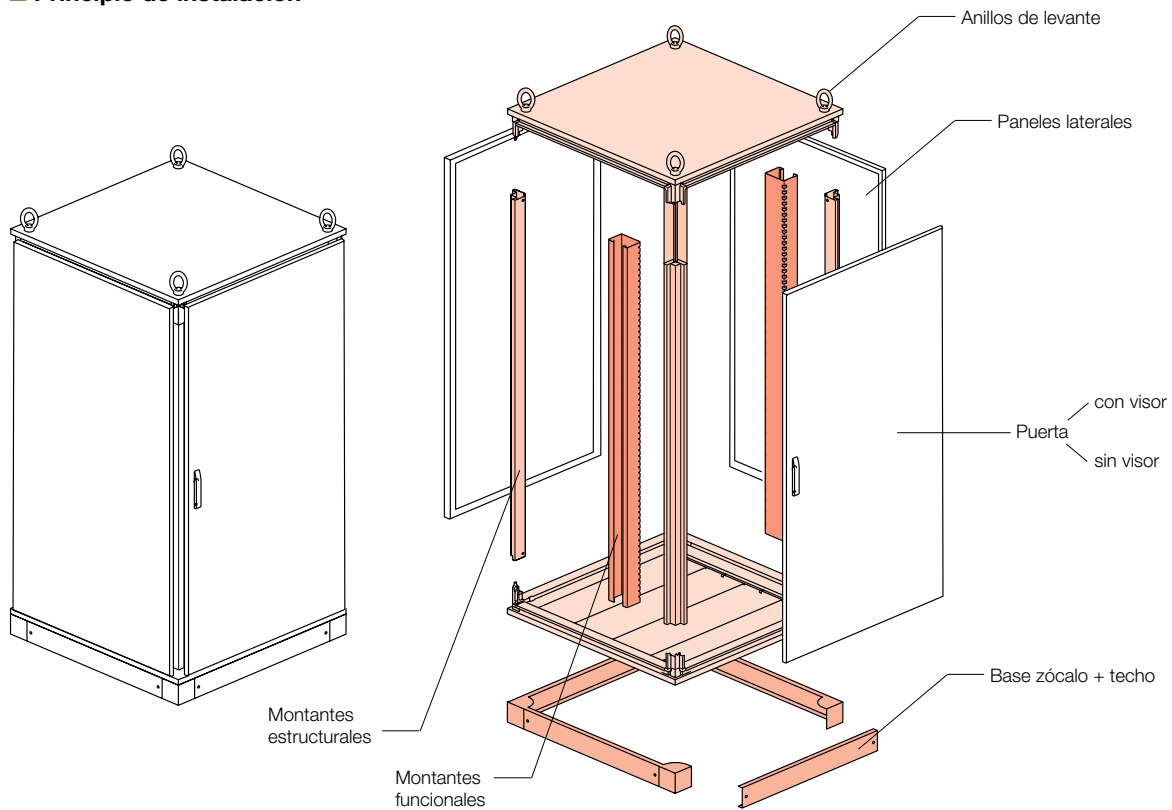

Dimensiones externas (mm)

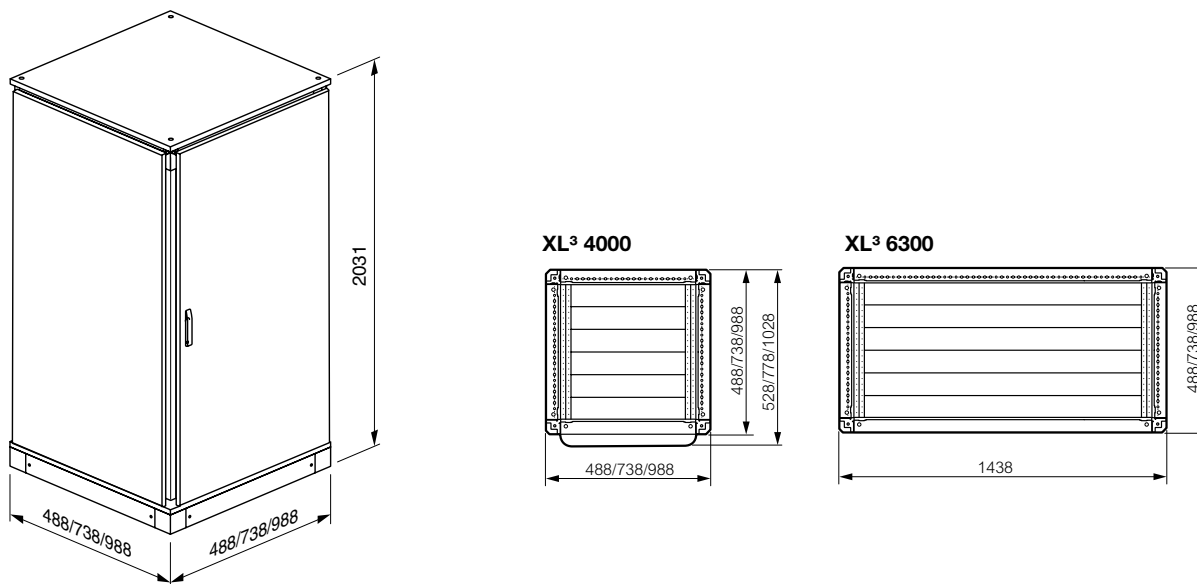

Índices de protección

1. Protección contra los cuerpos sólidos y líquidos: Índices de protección - IP

Grados de protección de las envolventes de los materiales eléctricos según las normas: CEI 529, EN 60529 y UNE 20324.

1.ª cifra: protección contra los cuerpos sólidos

IP	tests	
0	Ø 50 mm	Sin protección
1	Ø 50 mm	Protegido contra los cuerpos sólidos superiores a 50 mm (ej.: contactos involuntarios de la mano)
2	Ø 12,5 mm	Protegido contra los cuerpos sólidos superiores a 12,5 mm (ej.: dedos de la mano)
3	Ø 12,5 mm	Protegido contra los cuerpos sólidos superiores a 2,5 mm (ej.: herramientas, tornillos)
4	Ø 1 mm	Protegido contra los cuerpos sólidos superiores a 1 mm (ej.: herramientas finas, pequeños cables)
5		Protegido contra el polvo (sin sedimentos perjudiciales)
6		Totalmente protegido contra el polvo

2.ª cifra: protección contra los cuerpos líquidos

IP	tests	
0		Sin protección
1		Protección contra las caídas verticales de gotas de agua (condensación)
2	15°	Protección contra las caídas de agua hasta 15° de la vertical
3	60°	Protegido contra el agua de lluvia hasta 60° de la vertical
4		Protegido contra las proyecciones de agua en todas direcciones
5		Protegido contra el lanzamiento de agua en todas direcciones
6		Protegido contra el lanzamiento de agua similar a los golpes de mar
7	1 m 15 cm mini	Protegido contra inmersión
8		Protegido contra los efectos prolongados de inmersión en condiciones especificadas

2. Protección contra los choques mecánicos: Índice de protección - IK

Según: UNE-EN 50102.

IK	Energía de choque (julios)	Antiguo 3ª cifra IP
00	0	0
01	0,15	
02	0,20	1
03	0,35	
04	0,50	3
05	0,70	
06	1	5
07	2	
08	5	
1	6	7
09	10	
10	20	9

- Esta tabla permite conocer la resistencia de un producto a un impacto dado en julios, partiendo de un grado IK.
- También permite conocer la correspondencia con la antigua 3.ª cifra IP.

1. Se admite que un producto que tenía IP xx7, cumple las condiciones de un IP xx - IK 08.

UNA PERFECTA
COMPATIBILIDAD



Conexión

Ductos de barra Zucchini y Armarios XL³

Permiten una perfecta compatibilidad para la conexión de ductos de barra SCP y armarios XL³ 4000.

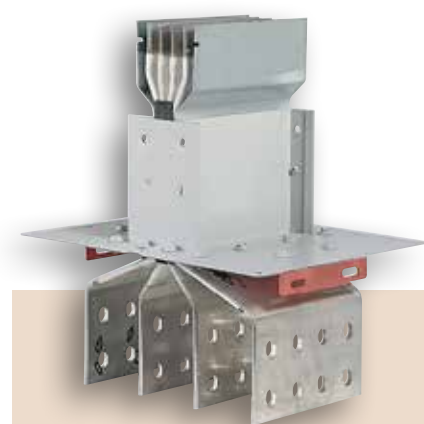

- Estructura rígida reforzada para la distribución de energía para aplicaciones industriales.
- Corrientes nominales de 630 a 4000A.
- Conforme a las normas IEC EN 60439-1 y 2.
- Resistencia a los choques mecánicos IK 10 a índice de protección IP 55.



Para más información, consulte
www.legrand.com.pe

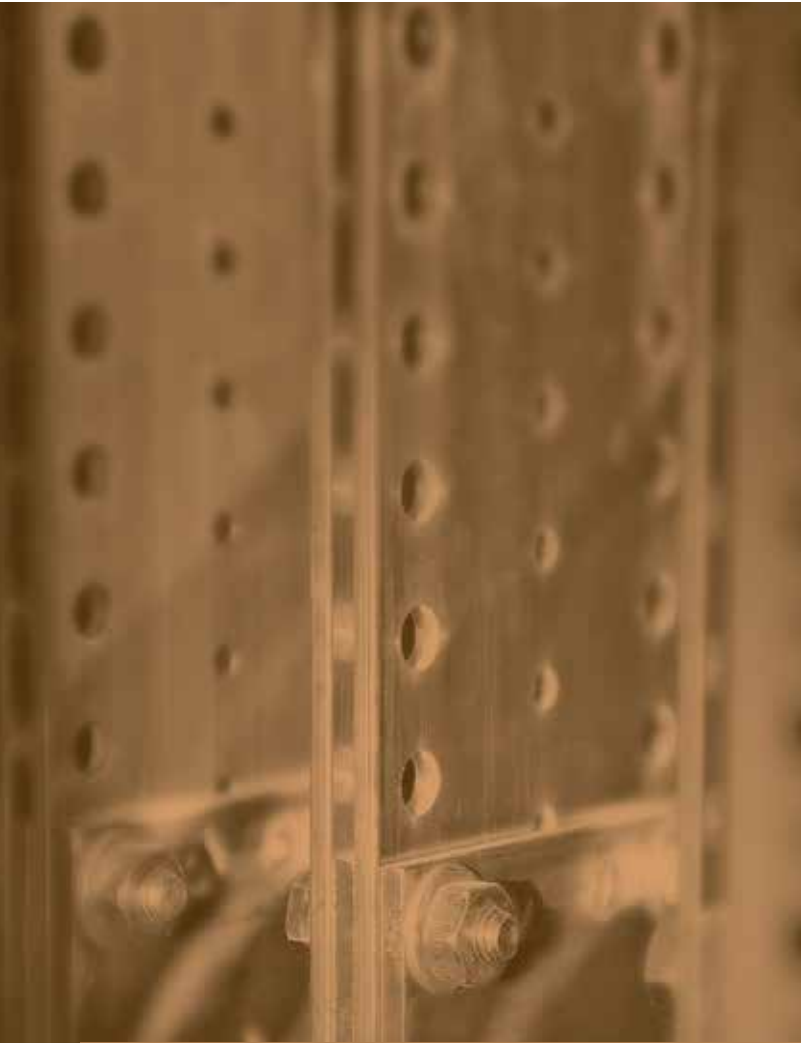

REPARTICIÓN ESTÁNDAR Y OPTIMIZADA

Repartición estándar



P. 160
Tabla de selección
bornes y
repartidores
hasta 400A

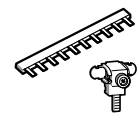

P. 163
Peines de
alimentación y
bornes de llegada

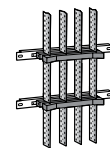

P. 172
Soportes aislantes
en cajas y armarios
XL³, soportes
universales y
barras de cobre

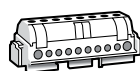

P. 161
Bornes de repartición



P. 162
Repartidores modulares 100-160A

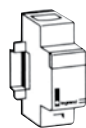

P. 162
Repartidores asociables 125-250 A y bornes de repartición 160 A



P. 164
Bornes de repartición 250 A

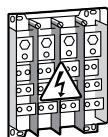

P. 164
Repartidores de potencia extra planos y por pisos 125 a 400 A



P. 167
Tabla de selección barras para soportes de barras

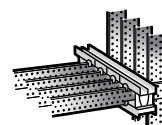

P. 172
Soportes y juegos de barra hasta 4000 A

Bornes y repartidores

reparticiones estándar hasta 400 A

BORNES DE REPARTICIÓN 63A 100A

Icc 10 kA 	Número de salidas	Bornes desnudos		Bornes IP 2x		
		con tornillos	con soporte	negro	azul	verde
	4	0 048 01	0 048 20	0 048 50	0 048 40	0 048 30
	8	0 048 03	0 048 22	0 048 52	0 048 42	0 048 32
	12		0 048 24	0 048 54	0 048 44	0 048 34
	14	0 048 05				
	16		0 048 25	0 048 55	0 048 45	0 048 35
	19	0 048 06				
	21		0 048 26	0 048 56	0 048 46	0 048 36

REPARTIDORES MODULARES DESDE 100 HASTA 160A

Icc 14,5 a 27 kA 	Intensidad máxima admisible (A)	Bipolares				Tetrapolares			Bornes IP2x		
		Ref.	número y sección de los conductores flexibles (mm ²)		Ref.	número y sección de los conductores flexibles (mm ²)		Tierra	Neutro	Salidas suplementarias mm ²	
			Llegadas	Salidas		Llegadas	Salidas				
	100	0 048 80	2 x 16	5 x 10	0 048 84	2 x 16	5 x 10	0 048 32	0 048 42	8 x 6	
	125				0 048 86	2 x 25	2 x 16 + 7 x 10	0 048 34	0 048 44	12 x 6	
		0 048 82	2 x 25	2x16+11x10	0 048 88	2 x 25	2 x 25 + 11 x 10	0 048 35	0 048 45	16 x 6	
	160				0 048 79	1 x 70	2x25+4x16+8x10	0 048 36	0 048 46	21 x 6	

REPARTIDORES UNIPOLARES MODULARES Y BORNES DE SALIDA DESDE 125 A 250A

Icc 27 a 60 kA 	Intensidad máxima admisible	Referencia	Número y sección de los conductores flexibles por polo (mm ²)	
			Llegadas	Salidas
			125	0 048 71
160	0 048 83	1 x 50 (barra flexible 13 mm máx.)	3 x 25 + 2 x 16 + 7 x 10	
	0 048 67 (borne)	Directo al borne aguas abajo	6 x 25	
250	0 048 73	1 x 120 (barra flexible 16 mm máx.)	6 x 25 + 4 x 10	

REPARTIDOR DE FILA LEXICLIC 63 A 250 A

Icc 60 kA 	Intensidad máx. admisible (A)	Repartidor		Intensidad máx por cordón	Cordón conector			
		Fase + neutro	3 fases + 2 neutros		120 mm		320 mm	
					Neutro	Fase	Neutro	Fase
250	0 373 17		373 16	40	048 92	0 048 91	0 048 94	0 048 93
			373 18	63	048 96	0 048 95	0 048 98	0 048 97

REPARTIDORES DE POTENCIA DESDE 125 A 400A

Icc 20 a 60 kA 	Intensidad máxima admisible (A)	Extra-plano				Pisos			
		Ref.	Icc pick (kA)	Número y sección de los conductores por polo (mm ²)		Ref.	Icc pic (kA)	Número y sección de los conductores por polo (mm ²)	
				Llegadas	Salidas			Llegadas	Salidas
125					0 373 95	20	4 barras 12 x 4 mm reciben cada una 5 conectores 2 x 10		
					0 374 30	35	1 x 35	5 x 25	
160					0 374 31	35	1 x 70	5 x 35	
250	374 00	60	1 x 150	1x70 ó 1x50+1x35 ó 2x35	0 374 35	35	1 x 120	5 x 50	
400					0 373 08	42	2 x 8,5 mm terminal 70 mm ² máx	21 perforación M6	

Bornes de repartición

repartición estándar



0 048 03



0 048 32

Emb.	Ref.	Bornes de repartición	
		Conforme con la norma IEC 60998-2-2 Suministrados con tornillo y base sin armar 100 A máx - 400 V~ con llegada 25 mm ² 80 A máx - 400 V~ con llegada 16 mm ²	
		Desnudos con tornillos Se fijan con tornillos ø M4	
		Llegada 6 a 25 mm ² Salida 1,5 a 16 mm ² Largo (mm.)	
1	0 048 01	1 4 45	
1	0 048 03	1 8 73	
1	0 048 05	1 14 122	
1	0 048 06	1 19 157	
		Desnudos con soporte Se fijan principalmente en barras 12 x 2, sobre riel DIN con soporte universal ref. 0 048 11	
		Suministrados con marcación Duplix	
		Llegada 6 a 25 mm ² Salida 1,5 a 16 mm ² Largo (mm.)	
10	0 048 20 ⁽¹⁾	- 4 47	
10	0 048 22 ⁽¹⁾⁽²⁾	- 8 75	
10	0 048 24 ⁽¹⁾⁽²⁾	1 12 113	
10	0 048 25 ⁽¹⁾	1 16 141	
		IP 2x sobre soporte Se fijan principalmente en barras 12 x 2	
		Llegada 6 a 25 mm ² Salida 1,5 a 16 mm ² Largo (mm.)	
	Fase (negro)		
	Neutro (azul)		
10	0 048 50	0 048 40	- 4 47
10	0 048 52 ⁽²⁾	0 048 42 ⁽²⁾	- 8 75
10	0 048 54 ⁽²⁾	0 048 44 ⁽²⁾	1 12 113
10	0 048 55	0 048 45	1 16 141
10	0 048 56	0 048 46	1 21 176
	tierra (verde)		
10	0 048 30	-	4 47
10	0 048 32 ⁽²⁾	-	8 75
10	0 048 34 ⁽²⁾	1	12 113
10	0 048 35	1	16 141
10	0 048 36	1	21 176
5	0 048 11	Soportes para bornes Soporte universal que permite montar todos los bornes sobre riel	
1	0 048 10	Soporte repartidor permite asociar hasta 4 bornes IP 2x de igual dimensión para componer un repartidor Soportes vacíos bornes desnudos para atornillar	
1	0 048 17	35 perforaciones largo 276 mm	
1	0 048 18	28 perforaciones largo 227 mm	
1	0 048 19	Barras planas 12 x 2 Largo 1m	
1	0 013 99	Largo 240 mm	

(1) Cada borne se suministra con: -2 marcas Duplix

- 2 Duplix azul N - 2 Duplix rojos L

(2) Se fijan directamente a riel din

Bornes de repartición

repartición estándar - características técnicas

Montaje de bornes desnudos sobre soporte IP 2X sobre barra 12 x 2



Soportes para bornes ref.0 048 17 y ref. 0 048 18

Permite de componer al número exacto de llegadas o de salidas, con los bornes desnudos para atornillar, o IP 2x (sin soporte)

Ejemplo de composición

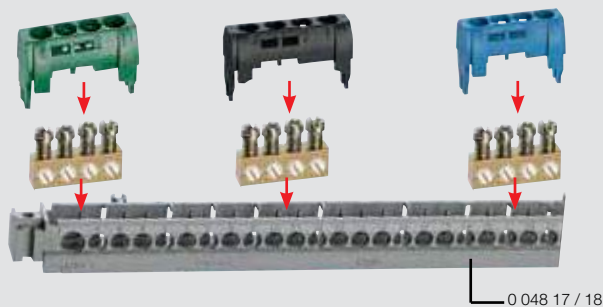

Soportes universal ref.0 048 11

Fijado en riel , recibe todos los bornes

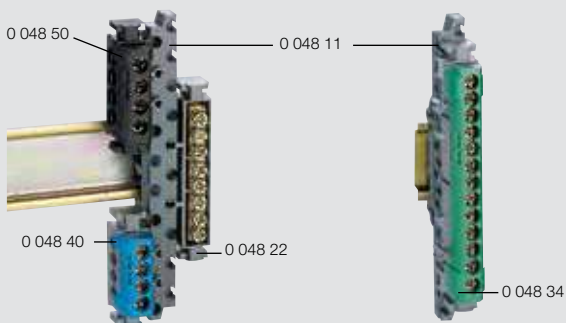

Soportes repartidor ref.0 048 10

Permite conformar un repartidor 2 P, 3 P ó 4 P en asociación con los bornes IP 2x

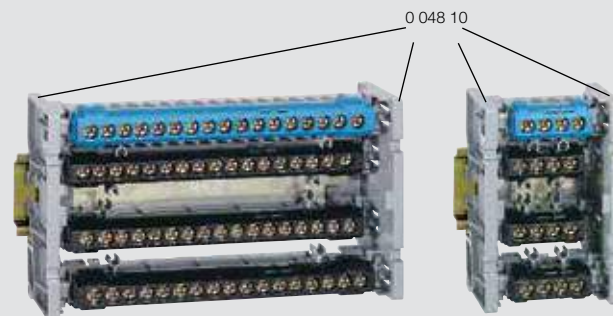

Repartidores modulares 100 - 160A

modulares - fijación en riel o por tornillos



0 048 88 + 0 048 45



0 048 79

Repartidores asociables 125 / 250A

y bornes de repartición 160 A



0 048 83



0 048 67

Características técnicas: (pág. 165)

Conexión con o sin terminales Starfix
 Suministrado con placa trasera aislante y tapa de protección frontal transparente auto extingible 750°C ≤ 5s y 960°C ≤ 30s, Un: 500 VAC según IEC 947-1.
 Fijación sobre riel o sobre placa por 2 tornillos.
 Acepta marcación Cab 3 en cada barra.
 Posibilidad de agregar un borne de repartición (p. 161)

Conexión con o sin terminales Starfix
 Suministrados con protección frontal autoextinguible 750 °C ≤ 5 s. y 960 °C ≤ 30 s en las partes activas.
 Fijación en riel
 Equipados con porta etiqueta Lexic

Emb.	Ref.	Repartidores bipolares con bornes					
		número de bornes por barra	sección de conductores		icc peak (ka)	número de módulos	
			cable rígido (mm ²)	cable flexible (mm ²)			
5	0 048 80	100A	5	2,5 a 10	1,5 a 10	20	4
			2	10 a 25	6 a 16		
5	0 048 82	125A	11	2,5 a 10	1,5 a 10	18	8
			2	10 a 25	6 a 16		
			2	10 a 35	10 a 25		
Repartidores tetrapolares							
			número de bornes por barra	sección de conductores		icc peak (ka)	número de módulos
				cable rígido (mm ²)	cable flexible (mm ²)		
10	0 048 84	100A	5	2,5 a 10	1,5 a 10	20	4
			2	10 a 25	6 a 16		
5	0 048 86	125A	7	2,5 a 10	1,5 a 10	20	6
			2	10 a 25	6 a 16		
			2	10 a 35	10 a 25		
1	0 048 88	125A	11	2,5 a 10	1,5 a 10	14,5	8
			4	10 a 35	6 a 25		
1	0 048 79	160A	1	35 a 70	35 a 70	27	10
			8	2,5 a 10	1,5 a 10		
			4	10 a 25	6 a 16		
			2	10 a 35	10 a 25		

Uso de bornes de repartición (p. 165)

Emb.	Ref.	Repartidores unipolares					
		número de bornes	sección de conductores		icc peak (ka)	número de módulos	
			cable rígido (mm ²)	cable flexible (mm ²)			
4	0 048 71	125A	12	16 a 50	1,5 a 10	35	2
			4	1,5 a 10	16 a 35		
1	0 048 83	160A	7	35 a 70	1,5 a 10	27	2
			2	2,5 a 10	6 a 16		
			3	6 a 25	10 a 25		
			1	10 a 35	25 a 50		
1	0 048 73	250A	4	70 a 150	2,5 a 10	60	2
			6	2,5 a 16	10 a 25		
			1	10 a 35	70 a 120		
		Borne de repartición 160 A					
		Se monta directamente en el borne aguas abajo del aparato de cabeza (DPX ³ 160 A, Vistop 100/160 A)					
		Fijación en riel					
1	0 048 67	Borne 6 salidas 25 mm ² , 30 ka					

Repartición horizontal HX³ hasta 63 A repartición optimizada mediante peines multipolares

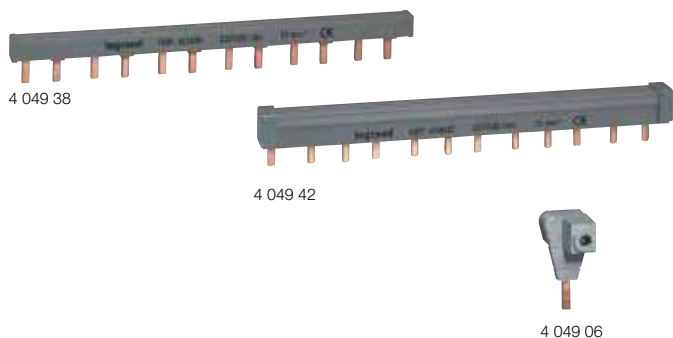

Emb.	Ref.	Peines HX ³ multipolares
		Permiten la alimentación de una fila o de un grupo de aparatos.
		Peines bipolares
		Long. N.º máx. de aparatos conectables
50	4 049 38 ¹	12 módulos 6
10	4 049 39	56 módulos (1 m) 28
		Peines tripolares
40	4 049 42 ¹	12 módulos 4
10	4 049 43	56 módulos (1 m) 19
		Bornes de conexión
20	4 049 06	Para todos los peines multipolares. Sección de conexión 6 a 35 mm ² .
		Protección de Extremos
20	4 049 91	Para peines tetrapolares y bipolares equilibrados en 3 fases.
		Accesorios de protección de los dientes
20	4 049 88	Para todos los peines tradicionales. 12 módulos desacoplables.

LEGRAND SERVICE



Asistencia técnica y respaldo Legrand

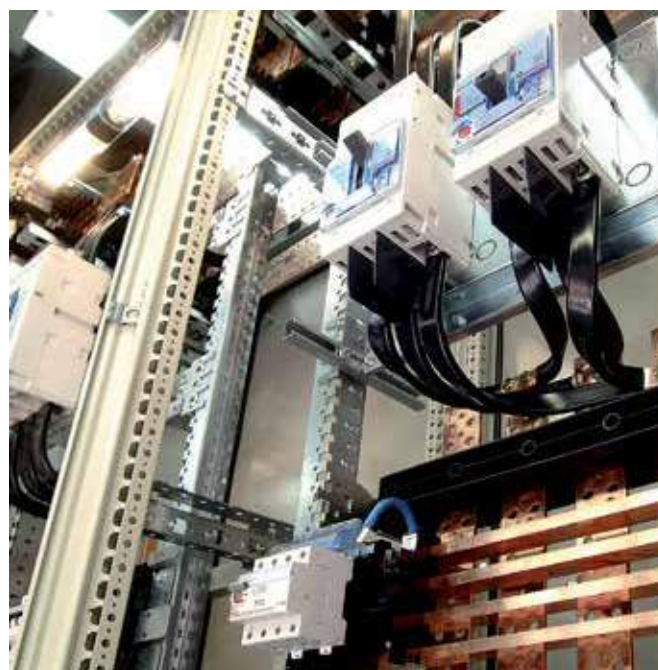

Características de los peines HX³

Réf.	Tipo de peine	Largo	Máximo de aparatos conectables	Sección (mm ²)	Corriente admisible según tipo de alimentación		
					1 punto lateral	1 punto central	2 puntos
Repartición HX³ tradicional para aparatos DX³ con bornes alineados							
4 049 38	Bipolar	12 modules	6	10	-	63	90
4 049 39		56 modules	28	16	-	80	100
4 049 42	Tripolar	12 modules	4	10	-	63	90
4 049 43		57 modules	19	16	-	80	100

Servicios de Dimensionamiento, Disposición y Armado de Tableros

Servicios de Asistencia Técnica en Terreno y Telefónica

Soluciones a su medida

Implementación de tableros de faena.

Servicio post - venta

Atención y soporte de nuestros productos.

COMUNÍQUESE CON NOSOTROS

0 800 17710

www.legrand.com.pe

Bornes de repartición 250 A

repartición estándar



0 373 16



0 048 91

Permiten repartir la alimentación de los aparatos de protección y de corte de una fila modular hasta 24 módulos
Alimentación directa para cables o barras flexibles o rígidas
Repartición por cordones conectores con cierre automático
Intensidad por partida:
- 63 A con cordones conectores 10 mm²
- 40 A con cordones conectores 6 mm²

Emb.	Ref.	Bornes de repartición												
1	0 373 16	Suministrados con patas de fijación en montantes de cofres y armarios XL ³ , pantalla protectora. Con cordones conectores Cordones Ø 6 mm ² equipados con conectores largo 120 mm												
1	0 373 17													
1	0 373 18	Solos sin cordones conectores Cordones conectores vendidos en forma separada												
6	0 048 91	<table border="1"> <thead> <tr> <th>Número de polos</th> <th>Número conectores de fase negro 6mm²</th> <th>Número conectores de neutro azules 6mm²</th> <th>Capacidad máxima</th> </tr> </thead> <tbody> <tr> <td>3P + 2N</td> <td>18</td> <td>6</td> <td>12 salidas tetra o P + N</td> </tr> <tr> <td>P + N</td> <td>12</td> <td>12</td> <td>24 salidas P+N</td> </tr> </tbody> </table>	Número de polos	Número conectores de fase negro 6mm ²	Número conectores de neutro azules 6mm ²	Capacidad máxima	3P + 2N	18	6	12 salidas tetra o P + N	P + N	12	12	24 salidas P+N
Número de polos	Número conectores de fase negro 6mm ²		Número conectores de neutro azules 6mm ²	Capacidad máxima										
3P + 2N	18		6	12 salidas tetra o P + N										
P + N	12		12	24 salidas P+N										
6	0 048 95													
6	0 048 92													
6	0 048 96													
6	0 048 93													
6	0 048 97													
6	0 048 94													
6	0 048 98													
10	0 048 89		Cordones conectores Largo 120 mm											
10	0 048 90	Conectores solos Conectores con un terminal a embutir para permitir utilizar un conductor a su ejecución Para sección 1,5 a 2,5 mm ² Para sección 4 a 6 mm ²												
1	0 373 15	Soporte de juego de barra 160 - 400 A Soporte para barras planas 18 x 4,25 x 5 y 32 x 5 Pre posicionamiento de las barras en el entreje de las playas de alimentación de los bornes de repartición												

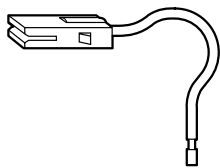

Barras cobre plana rígidas (p. 173)

Repartidores de potencia extra planos

y por pisos 125 a 400 - repartición estándar



0 374 00



0 373 08

Características técnicas: (pág. 166)

Suministrados con pantalla de protección y etiqueta autoadhesiva «Tensión peligrosa» (NF X 08-003)

Emb.	Ref.	Extra planos
1	0 374 00	250 A Fijación en placa llena o en platina por tornillos M6 Repartidor 1 llegada 150 mm ² por polo: • 1 polo está compuesto de 3 niveles • Cada nivel puede recibir: 1 x 70mm ² ó 1 x 50 mm ² y 1 x 35 mm ² ó 2 x 35 mm ² ó 1 conector 3 salidas ref. 0 374 03
1	0 374 03	Conectores 3 salidas In 200A Para repartidor ref. 0 374 00 Permite aumentar el número de salidas. Capacidad: • 1 salida Ø 5,3 mm. para conexión de 1,5 a 6 mm ² • 2 salidas Ø 7,5 mm. para conexión de 6 a 16 mm ² Dimensiones: 29 x 29 x 16,8 mm.
1	0 373 95	Por pisos 125 A Fijación en riel EN 60715 , simétrico prof. 15 mm o en platina por tornillos Ø 4 mm (sacando los dientes) Compuesto por 4 barras 12 x 4 mm que reciben cada una 5 conectores 2 x 10 mm ² (suministrados sin montar)
1	0 374 30	125 A Fijación en riel EN 60715 , con adaptador ref. 0 374 39 (p. 173) o en platina por tornillos M6 4 barras 15 x 4 mm equipadas con: • 1 llegada 35 mm ² - Tornillos M8 • 5 salidas 25 mm ² - Tornillos M6
1	0 374 31	160 A Fijación en riel EN 60715 , con adaptador ref. 0 374 39 (p. 173) o en platina por tornillos M6 4 barras 18 x 4 mm equipadas con: • 1 llegada 70 mm ² máx. - Tornillos M8 • 5 salidas 35 mm ² - Tornillos M6
1	0 374 35	250 A Fijación en riel EN 60715 , con adaptador ref. 0 374 39 (p. 173) o en platina por tornillos M6 4 barras 25 x 4 mm equipadas con: • 1 llegada 120 mm ² - Tornillos M10 • 5 salidas 50 mm ² - Tornillos M8
1	0 373 08	400 A Fijación vertical en armario de cables XL3 800 o sobre placa de montaje con tornillos suministrados M6. Repartidor compuesto de 4 barras estañadas de 32 x 5 mm con protección aislante. Composición por barra: - Alimentación con 2 perforaciones diámetro 8,5 mm (barras flexibles...) - 21 salidas perforaciones M6 (terminales de 70 mm ² máx.)

Repartidores 100 a 250 A

repartidores modulares mono bloques, repartidores asociables, bornes de repartición, repartición estándar

Conformes con la norma EN 60947-1
 Tensión de aislamiento según EN 609 47-1 / IEC 60664-1: 500V
 Tensión de impulsión (Uimp): 8kV - grado de polución: 3
 Auto-extinguible 750 °C < 30 s en los soportes de partes activas

■ Repartidores 100 a 160A modulares

Bipolares 100 - 125 A

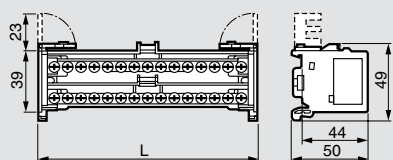

Ref.	Ancho L (mm)
0 048 80	70
0 048 82	140

Tetrapolares 100 - 125 A

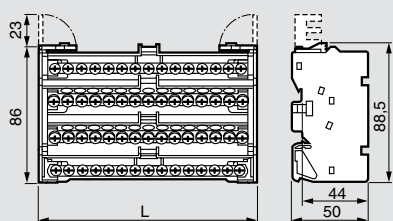

Ref.	Ancho L (mm)
0 048 84	70
0 048 86	105
0 048 88	140

Tetrapolares 160 A

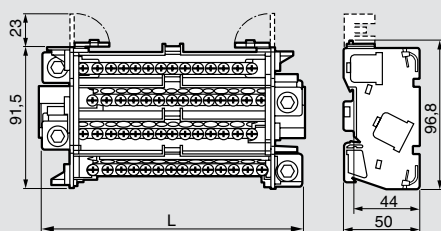

Ref.	Ancho L (mm)
0 048 79	179

■ Utilización de bornes IP 2x

(p. 162)

Repartidores modulares	Bornes IP 2x	Desenclavamiento	
		Tensión	Intensidad
0 048 80	0 048 32 ⁽¹⁾	400 V	80 A
0 048 82	0 048 35 ⁽¹⁾	400 V	100 A
0 048 84	0 048 42 ⁽²⁾	400 V	80 A
0 048 86	0 048 44 ⁽²⁾	400 V	100 A
0 048 88	0 048 45 ⁽²⁾	400 V	100 A
0 048 79	0 048 45 ⁽²⁾	400 V	100 A

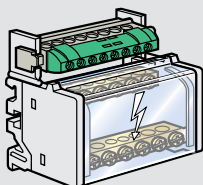

0 048 80 + 0 048 32

(1)
 (2) neutro

■ Repartidores asociables

Unipolares 125 - 160 - 250 A, tetrapolares 125 - 160 A
 ref. 0 048 71/83/73

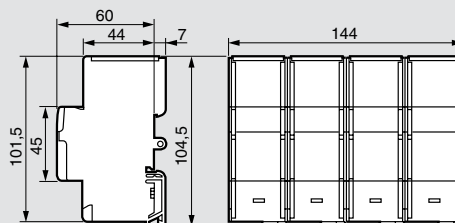

Esquema de conexión por polo

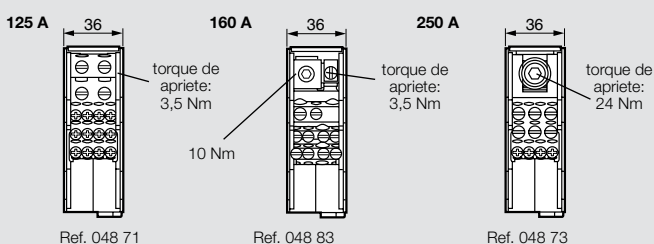

■ Bornes de repartición 160 A, ref. 0 048 67

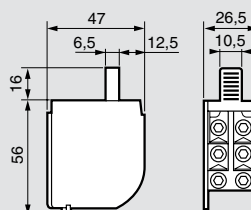

■ Sección de conexión de los conductores flexibles con terminal Starfix

Repartidores	Bornes conexiones por barras		Conductores flexibles	
	Cantidad	Diámetro (mm)	Sección (mm ²)	Terminales Starfix ref.
0 048 67	6	8.5	6 a 25	0 376 68 a 71
0 048 71	12	5.3	1.5 a 10	0 376 64 a 69
	2x2	10	16 a 35	0 376 70 a 77
0 048 73	4	6	2.5 a 10	0 376 66 a 69
	6	8.5	10 a 25	0 376 69 a 72
	1	8.5	70 a 120	0 376 69 a 72
	5	5.3	1.5 a 10	0 376 64 a 69
0 048 80	2	7.5	6 a 16	0 376 68 a 70/72
	11	5.3	1.5 a 10	0 378 64 a 69
	2	7.5	6 a 16	0 376 68 a 70/72
	2	9	10 a 25	0 376 69/72/71
0 048 83	7	5.3	1.5 a 10	0 376 64 a 69
	2	7.5	6 a 16	0 376 68 a 70/72
	3	8.9	10 a 25	0 376 69/72
	1	-	25 a 50	0 376 71 a 77/78
0 048 84	5	5.3	1.5 a 10	0 376 64 a 69
	2	7.5	6 a 16	0 376 68 a 70/72
0 048 86	7	5.3	1.5 a 10	0 376 64 a 69
	2	7.5	6 a 16	0 376 68 a 70/72
	2	9	10 a 25	0 376 69/72
0 048 88	11	5.3	1.5 a 10	0 376 64 a 69
	4	8.5	6 a 25	0 376 68 a 71
	1	-	37 a 70	0 376 77/78
0 048 79	8	5.3	1.5 a 10	0 376 64 a 69
	4	7.5	6 a 16	0 376 68 a 70/71
	2	8.5	10 a 25	0 376 69/72

Repartidores 100 a 400 A

bornes de repartición, repartidores de potencia extra planos, repartidores de potencia de piso, repartición estándar

■ Bornes de repartición 250 A

Conforme con las normas NF EN 60947 e IEC 60947-3
 Auto extingible 960°C
 Tensión: 500 V
 Tensión de aislación Ui: 660 V
 Ipk: 60 kA
 Icw: 10,5 kA
 In: 250 A a 40°C

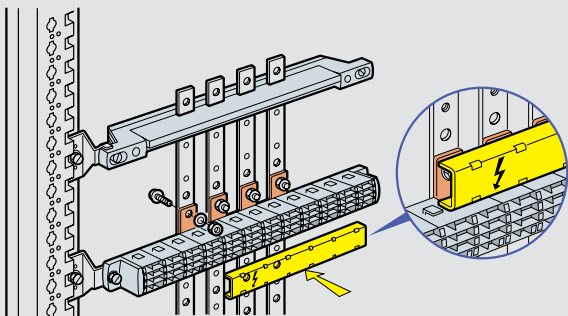

Ref.	Características de las barras	
	Intensidad	Sección (mm)
0 374 34	200 A	18 x 4
0 374 18	270 A	25 x 5
0 374 19	400 A	32 x 5

■ Repartidores de potencia extra planos para terminales

250 A ref. 0 374 00 - Icc peak 60 kA
 Tensión de aislación según EN 60947-1 / IEC 60664 - 1 : 1000 V

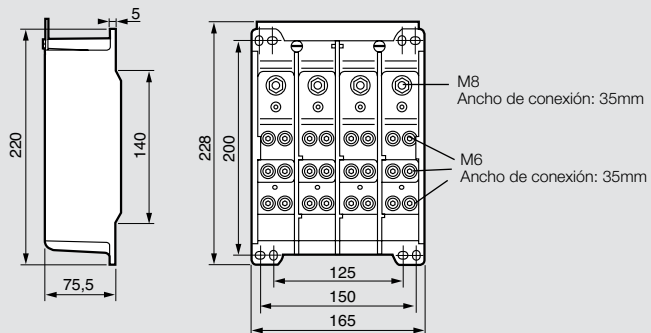

■ Repartidores de potencia por pisos para terminales

125 A ref. 0 373 95 - Icc peak 20kA
 Tensión de aislación según EN 60947-1 / IEC 60664 - 1 : 600 V

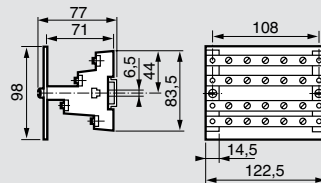

125/160/250 A ref. 0 374 30/31/35 - Icc peak 35kA
 Tensión de aislación según EN 60947-1 / IEC 60664 - 1 : 1000 V
 Tensión de impulso (Uimp): 12 kV, grado de polución: 3

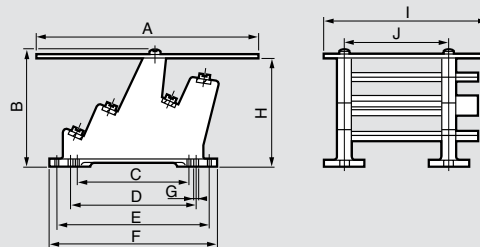

Repartidores	A	B	C	D	E	F	G	H	I	J
125 A										
160 A										
250 A										

400 A⁽¹⁾ ref. 0 373 08 - Icc peak 42 kA
 Tensión de aislación según EN 60947-1 / IEC 60664 - 1 : 1000 V
 Tensión de impulso (Uimp): 12 kV, grado de polución: 3

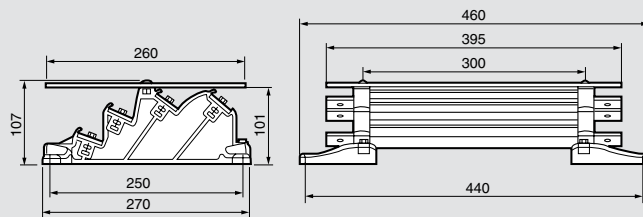

(1) Montaje horizontal con altura mínima de 300 mm

Selección de repartidores



distribución estándar

Máx. In (A) Soportes	Barras de cobre planos					
	400	800	1000	1600	4000	
Montaje						
		●				
	●					
		●				
	●					
			●			
				●	●	
				●	●	
				●	●	
				●	●	
		●	●	●	●	●
		●	●	●	●	●
		●	●	●	●	●
		●	●	●	●	●
		●	●	●	●	●
		●	●	●	●	
		●	●	●	●	
			●		●	●
			●		●	●
			●		●	●

(1) Con ref. vertical 0 205 20 en el armario de cables interno (2) Prof. mín. 725 mm (3) Sólo compatible con soportes (4) Compartimiento de cables interno complementario (5) Chasis parcial (6) Con travesaños ref. 0 205 52 (7) Con travesaños ref. 0 205 53

Elección de las barras para soporte juego de barras

repartición estándar

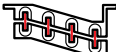
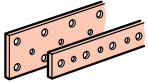
			≤ 400 A		≤ 800 A		≤ 1000 A			
Soporte juego de barras										
			0 373 10		0 373 15		0 373 20		0 373 21	
Barras de cobre										
Ref.	sección (mm)	 número de barras por polo	I (A)		I (A)		I (A)		I (A)	
			IP ≤ 30	IP > 30	IP ≤ 30	IP > 30	IP ≤ 30	IP > 30	IP ≤ 30	IP > 30
0 374 34	18 x 4	1	245	200	245	200	245	200	-	-
0 374 38	25 x 4	1	280	250	-	-	-	-	-	-
0 374 18	25 x 5	1	330	270	330	270	330	270	-	-
0 374 19	32 x 5	1	450	400	450	400	450	400	-	-
0 374 40	50 x 5	1	-	-	-	-	700	630	700	630
		2	-	-	-	-	-	-	-	-
		3	-	-	-	-	-	-	-	-
		4	-	-	-	-	-	-	-	-
0 374 41	63 x 5	1	-	-	-	-	800	700	800	700
		2	-	-	-	-	-	-	-	-
		3	-	-	-	-	-	-	-	-
		4	-	-	-	-	-	-	-	-
0 374 59	75 x 5	1	-	-	-	-	-	-	950	850
		2	-	-	-	-	-	-	-	-
		3	-	-	-	-	-	-	-	-
		4	-	-	-	-	-	-	-	-
0 374 43	80 x 5	1	-	-	-	-	-	-	1050	900
		2	-	-	-	-	-	-	-	-
		3	-	-	-	-	-	-	-	-
		4	-	-	-	-	-	-	-	-
0 374 46	100 x 5	1	-	-	-	-	-	-	-	-
		2	-	-	-	-	-	-	-	-
		3	-	-	-	-	-	-	-	-
		4	-	-	-	-	-	-	-	-









Libre para SU solucionar sistema de distribución

Soluciones hasta 4 000 A.



Barras de cobre planas

- Soportes aislados y barras planas de cobre, para distribución estándar hasta 4 000 A.
- Montaje posible: vertical y horizontal, dentro de gabinetes, envoltentes o mangas de cables.
- Integración perfecta en los armarios XL³ gracias a la oferta completa y accesorios.

≤ 1600 A				≤ 4000 A			
 0 373 22/23		 0 373 24/25					
barra de canto	barra acostada	barra de canto	barra acostada				
 I (A)		 I (A)		 I (A)		 I (A)	
IP ≤ 30	IP > 30	IP ≤ 30	IP > 30	IP ≤ 30	IP > 30	IP ≤ 30	IP > 30
-	-	-	-	-	-	-	-
-	-	-	-	-	-	-	-
-	-	-	-	-	-	-	-
-	-	-	-	-	-	-	-
700	630	430	350	700	630	500	420
1150	1000	650	510	1180	1020	750	630
-	-	-	-	1600	1380	1000	900
-	-	-	-	2020	1720	1120	1000
800	700	500	400	800	700	600	500
1350	1150	770	590	1380	1180	750	630
-	-	-	-	1900	1600	1100	1000
-	-	-	-	2350	1950	1350	1200
950	850	600	475	950	850	700	600
1500	1300	890	700	1600	1400	1000	850
-	-	-	-	2200	1900	1250	1100
-	-	-	-	2700	2300	1600	1400
1000	900	630	500	1000	900	750	630
1650	1450	940	740	1700	1480	1050	900
-	-	-	-	2350	2000	1300	1150
-	-	-	-	2850	2400	1650	1450
1250	1050	750	580	1250	1050	850	700
1900	1600	1120	900	2050	1800	1200	1050
-	-	-	-	2900	2450	1600	1400
-	-	-	-	3500	2900	1900	1650

Soportes aislantes para juegos de barras

Corriente de punta I_{pk}

La distancia entre los soportes de las barras depende de las fuerzas electrodinámicas generadas en el momento de un cortocircuito, las cuales son directamente proporcionales a la intensidad de punta de la corriente del cortocircuito (I_{pk}). Existen dos métodos para determinar el valor de la intensidad de punta en función de los datos generalmente disponibles:

Al utilizar la capacidad de límite de los dispositivos de protección.

En función de la intensidad prevista del cortocircuito, las curvas de límite de los dispositivos de protección (DX y DPX) proporcionan la intensidad de punta limitada. La curva "lcc punta no limitada" corresponde a la ausencia de protección. La tabla siguiente proporciona directamente el valor limitado de punta (I_{pk}) para el valor máximo del cortocircuito previsto igual a la capacidad de ruptura (I_{cu}) del dispositivo. Para los valores más débiles de cortocircuito previsto, la lectura de las curvas proporcionará un valor optimizado.

Dispositivo	Calibre (A)	lcc punta Máx.
DPX 250	Todos	27
DPX-H 250	Todos	34
DPX 630	Todos	34
DPX-H 630	Todos	42
DPX 1600	Todos	85
DPX-H 1600	Todos	110

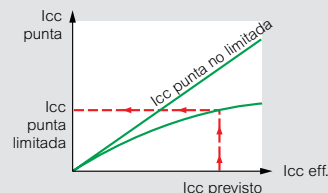

En ausencia de los dispositivos de protección limitadores, el valor de punta es mucho más elevado. Este se calcula aplicando al valor eficaz asumido un coeficiente de asimetría (n) tomado de la tabla siguiente.

lcc eficaz asumido (kA)	n
≤ 5	1,5
$5 < I \leq 10$	1,7
$10 < I \leq 20$	2
$20 < I \leq 50$	2,1
$50 < I$	2,2

Determinación de las distancias entre los soportes

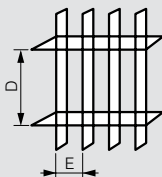

Distancias máximas "D" (mm) E variable

Soportes	0 373 98				0 374 37			
	Barras 0 373 88 (12 x 2) ó 0 373 89 (12 x 4) 0 374 33 (15 x 4) ó 0 374 34 (18 x 4) ó 0 374 38 (25 x 4)							
E (mm)	50	75	100	125	50	75	100	125
lcc peak (l _{pk} en kA)	10	400	600	800	350	600	750	1000
	15	300	450	600	250	400	500	700
	20	250	350	450	600	150	225	300
	25	200	250	300	400	125	150	200
	30				100	125	150	175
	35					100	125	150

Distancias máximas "D" (mm) E fijo

Soportes	0 373 96				0 373 10				0 374 15			
	0 373 88 (12 x 2)	0 373 89 (12 x 4)	0 374 33/34 (15 x 4) (18 x 4)	0 374 38 (25 x 4)	0 374 34 (18 x 4)	0 374 38 (25 x 4)	0 374 18 (25 x 5)	0 374 19 (32 x 5)	0 374 34 (18 x 4)	0 374 18 (25 x 5)	0 374 19 (32 x 5)	
lcc punta (l _{pk} en kA)	10	200	400	550	650	550	650	800	900	1000	1200	1500
	15	150	300	400	500	400	600	700	800	700	1000	1200
	20	125	200	300	400	300	450	550	700	550	750	950
	25	100	150	200	350	250	350	400	500	400	600	750
	30			150	200	200	300	350	400	350	500	650
	35			100	150	150	250	300	350	300	400	550
	40				100	150	200	300	300	250	350	450
	45						150	200	200	200	300	400
	50						150	175	100	200	300	400
	55						100	150	100	200	250	300
	60							150		200	250	300
	70									150	200	250
	80									150	200	250

Soportes aislantes para juegos de barras

■ Determinación de las distancias entre soportes (continuación)

Distancias máximas "D" (mm) – E fijo: 75 mm

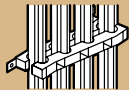
Soportes	0 373 20 					0 373 21 							
	1 barra plana por terminal					1 barra cobre en C por terminal			1 barra plana por terminal				
Barras	0 374 34 (18 x 4)	0 374 18 (25 x 5)	0 374 19 (32 x 5)	0 374 40 (50 x 5)	0 374 41 (63 x 5)	0 374 60 155 mm ²	0 374 61 265 mm ²	0 374 62 440 mm ²	0 374 40 (50 x 5)	0 374 41 (63 x 5)	0 374 59 (75 x 5)	0 374 43 (80 x 5)	
Icc punta (Ipk en kA)	10	800	800	900		1100	1600	1600	1000	1200	1200	1200	
	15	400	600	600	700	800	1000	1300	800	900	1000	1000	
	20	300	450	500	600	700	600	800	1000	650	700	750	750
	25	250	350	400	500	550	450	650	800	500	600	600	600
	30	225	300	350	400	450	400	550	700	400	500	550	550
	35	200	250	300	350	400	350	450	600	350	450	450	450
	40	175	200	250	275	300	300	400	550	300	350	400	400
	45	150	200	200	225	250	250	350	500	300	300	350	350
	50	150	150	150	200	200	250	300	450	250	250	300	300
	60	125	125	125	150	150	200	300	400	200	250	250	250
	70	100	100	100	150	150	150	250	350	150	200	200	200
	80				100	100		200	300	100	150	200	200
	90							200	250	100	150	200	200
	100							150	250	100	150	150	150
110							150	200	100	100	150	150	
120							150	200	100	100	100	100	

Distancias máximas "D" (mm) – E fijo: 75 mm

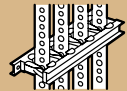
Soportes	0 373 22 										
	1 barra plana por terminal					2 barras por terminal					
Barras	0 374 40 (50 x 5)	0 374 41 (63 x 5)	0 374 59 (75 x 5)	0 374 43 (80 x 5)	0 374 46 (100 x 5)	0 374 40 (50 x 5)	0 374 41 (63 x 5)	0 374 59 (75 x 5)	0 374 43 (80 x 5)	0 374 46 (100 x 5)	
Icc punta (Ipk en kA)	10	1000	1200	1200	1200						
	15	800	900	1000	1000	1200					
	20	650	700	750	750	900					
	25	500	600	600	600	700					
	30	400	500	550	550	600	700	800			
	35	350	450	450	450	550					
	40	300	350	400	400	450	550	600	650	650	700
	45	300	300	350	350	400					
	50	250	250	300	300	350	450	500	500	500	550
	60	200	250	250	250	300	350	400	400	400	450
	70	150	200	250	250	250	250	350	350	350	400
	80	100	150	200	200	200	200	300	300	300	300
	90	100	150	200	200	200	200	250	300	300	300
	100	100	150	150	150	150	200	200	250	250	250
110	100	100	150	150	150	200	150	200	200	200	
120	100	100	100	100	100	150	150	200	200	200	

Soportes volantes:

- Juego de barras horizontales⁽¹⁾

Se instala obligatoriamente junto con:

- 2 soportes fijos en gabinetes, ancho 725

y 975

- Un soporte fijo de revestimiento de cables de 475 de ancho

- Juego de barras verticales

Se instalan junto con 3 soporte fijos si es necesario.

(1) En caso de instalación de barras en plano, utilizar solo soportes fijos.

Soportes aislantes para juegos de barras en cajas y armarios XL³

repartición estándar



0 373 10



0 373 24



0 373 73



0 373 75

Emb.	Ref.	Soportes universales
10	0 373 98	1 barra por polo ≤ 280 A Soporte unipolar por barra 12 x 2 ó 12 x 4 mm
10	0 374 37	Soporte unipolar por barra 15 x 4, 18 x 4 ó 25 x 4 mm
5	0 373 96	Juego de 2 soportes tetrapolares por barras 12 x 2 ó 12 x 4 mm
1	0 374 32	Juego de soportes tetrapolares por barras 15 x 4 ó 18 x 4 mm
1	0 374 36	Juego de 2 soportes tetrapolares por barras 25 x 4 mm
1	0 373 15	1 barra por polo ≤ 400 A Soporte para barra de cobre 18x4, 25x5 y 32x5 mm ² en posición plana. Se monta en las cajas y armarios XL ³ 800
1	0 373 10	Soportes para barras de cobre 18x4, 25x4, 25x5 y 32x5 mm ² , en posición inclinada para hacer un juego de barras verticales. Se montan • XL ³ 800 en las guías de cables internas.
1	0 373 11	Perfil aislante para barras de cobre 25x5 y 32x5 mm, largo 1 m Suministrado con clip de fijación
1	0 373 20	≤ 800 A Soportes para barras de cobre 18x4, 25x5, 32x5, 50x5, 63x5 mm ² en posición inclinada. Se monta: • en juego de barras verticales: directamente en guía de cables externa XL ³ 800 • en juego de barras laterales: - en las guías de cables XL ³ 4000 prof. 475 (travesaño ref. 0 205 51) prof. 725 (travesaño ref. 0 205 52) prof. 975 (travesaño ref. 0 205 53) - en los armarios XL ³ 4000 prof. 725 (travesaño ref. 0 205 51) prof. 975 (travesaño ref. 0 205 52) - en juego de barras de fondo de armario y de guía de cables externa XL ³ 4000 ancho 475 (travesaño 0 205 52) ancho 975 (travesaño 0 205 53)
1	0 373 21	≤ 1000 A Soportes para barras de cobre 50x5, 63x5, 75x5 y 80x5 mm ² y barras en C sección 155, 265 y 440 mm ² , en posición alternada Se monta: - en juego de barras laterales en las guías de cables XL ³ 4000 prof. 475 (travesaño ref. 0 205 51) prof. 725 (travesaño ref. 0 205 52) prof. 975 (travesaño ref. 0 205 53)

(1) transversales fijos ref. 0 205 20/22/23, montante de estructura intermedia ref. 0 205 20

Emb.	Ref.	1 ó 2 barras por polo
1	0 373 22	≤ 1600 A Soporte para barra de cobre 50x5, 63x5, 75x5, 80x5 y 100x5 mm ² en posición alineada. Se monta en armarios XL ³ 4000 • En juego de barras para transferencia y lateral prof. 725 (travesaño ref. 0 205 51) prof. 975 (travesaño ref. 0 205 52) • En juego de barras laterales en las guías de cable prof. 475 (travesaño ref. 0 205 51) prof. 725 (travesaño ref. 0 205 52) prof. 975 (travesaño ref. 0 205 53) • En juego de barras horizontales prof. 475 (travesaño ref. 0 205 51) prof. 725 (travesaño ref. 0 205 52) prof. 975 (travesaño ref. 0 205 53) • En juego de barras de fondo de armario prof. 725 (travesaño ref. 0 205 51) prof. 975 (travesaño ref. 0 205 52) • En juego de barras horizontales de fondo de armario ancho (en 2 travesaños ref. 0 205 21/51) ancho (en 2 travesaños ref. 0 205 22/52) ancho (en 2 travesaños ref. 0 205 23/53) Soporte volante complementario
1	0 373 23	1 a 4 barras por polo ≤ 4000 A Soporte para 4 barras de cobre, espesor 5 mm ó 3 barras de cobre, espesor 10 mm en posición alineada. Se monta: • En juego de barras para transferencia dentro de los armarios XL ³ 4000 prof. 975, de cables XL ³ 4000 prof. 725 • En juego de barras lateral: - en los armarios de barras XL ³ 4000 prof. 425 y prof. 725/975 con el montante ref. 0 205 20 - en los armarios XL ³ 800 prof. 975 • En juego de barras horizontal: - en los armarios XL ³ 4000 prof. 725 y 975 - en fondo de armario XL ³ 4000 ancho (en 2 travesaños ref. 0 205 21/51) ancho (en 2 travesaños ref. 0 205 52/52) ancho (en 2 travesaños ref. 0 205 23/53) Soporte volante complementario
1	0 373 25	1 barra en C por polo ≤ 1250 A Soporte para barra en C ref. 0 374 60/61/62 y ref. 0 098 82 Se montan en armarios o con armario de cables XL ³ 4000 : - en juego barra horizontal - en juego barra vertical lateral - en juego de barra vertical de fondo
1	0 373 74	Soporte final Se monta a bajo de un juego de barra vertical
1	0 373 75	1 ó 2 barras en C por fase ≤ 2000 A Soporte para 1 ó 2 barras en C ref. 374 60/61/62 por fase (sólo 1 barra por neutro) Se monta en armario o en armario de cable XL ³ 4000: - en juego de barras horizontales - en juego de barras verticales lateral - en juego de barras verticales de fondo
1	0 373 76	Soporte final Se monta a bajo de un juego de barra vertical

Barras de cobre

repartición estándar



0 374 40



0 374 10



0 374 19 + 0 373 11

Emb.	Ref.	Barras de cobre					
Planas rígidas							
		Sección (mm)	I admisible (A)	perforaciones Ø mm	Paso	Largo (mm)	
10	0 373 88	12 x 2	110	M5	18	990	
10	0 373 89	12 x 4	160	M5	18	990	
10	0 374 33	15 x 4	200	M5	18	990	
55 perforaciones en 990mm							
En C							
Largo 1780 mm, 40 x 20							
		Sección (mm ²)	I (A)	IP < 30	IP > 30	Perforaciones roscadas	Largo (mm)
1	0 374 60	155	500	400	-	M6	990
1	0 374 61	265	800	630	-	M6	990
1	0 374 62	440	1250	1000	-	M6	1750
1	0 098 82	640	1450	1250	-	M6	1750
Flexibles							
Suministradas planas largo 2 mt.							
		Sección (mm)	I (A)	IP < 30	IP > 30		
1	0 374 10	13 x 3	200	160	-	-	1750
1	0 374 67	20 x 5	400	250	-	-	1750
1	0 374 11	24 x 4	400	250	-	-	1750
1	0 374 12	32 x 5	630	400	-	-	1750
1	0 374 57	50 x 5	850	630	-	-	1750
1	0 374 58	50 x 10	1250	1000	-	-	1750
Barras de cobre no perforadas							
12 x 4 mm.							
		Sección (mm)	I admisible (A)	Largo (mm)			
10	0 373 49	12 x 4	180	991,5			

Soportes aislantes universales

para juego de barras - repartición estándar



0 374 03



0 373 65



0 373 61

Emb.	Ref.	Accesorios	
1	0 373 11	Perfil aislante para barra de cobre espesor 5 mm hasta 32 x 5 mm. Suministrado con clip fijación largo 1mt	
1	0 373 14	Prolongador Permite montar en la ref. 0 373 15 los repartidores Lexic ref. 0 373 16/17/18 en armarios XL ³ 800 y 4000	
Soportes de fijación para cajas y gabinetes XL³			
Juego de 2 transversales regulables			
1	0 205 51	Largo 350 mm	
1	0 205 52	Largo 600 mm	
1	0 205 53	Largo 850 mm	
Juego de 2 transversales para chasis parciales			
1	0 205 31	Largo 350 mm	
1	0 205 32	Largo 600 mm	
Accesorios para barras de cobre			
Conectores para conductores de protección para barras 12x2 y 12x4 mm. perforaciones roscadas			
100	0 373 65	2 x 10 mm ² (suministrado con tornillo Ø 5 mm).	
Conectores para conductores de protección para barras 12x4 mm. no perforadas.			
10	0 373 60	1,5 a 4 mm ²	
10	0 373 61	6 a 16 mm ²	
10	0 373 62	10 a 35 mm ² (suministrado con tornillo M6 CHC 5mm).	
1	0 374 64	Tornillo tuerca M8 para barra en C	
10	0 374 65	Tornillo tuerca M12 para barra en C	
1	0 374 03	Conector 3 partidas 400 A (4 x 6 mm ² y 3 x 16 mm ²) se fija en las barras de cobre planas rígidas.	
1	0 477 12	Clip tuerca para tornillo M6	
1	0 477 13	Clip tuerca para tornillo M8	
10	0 367 74	Tornillo aislante M6 x 10	
50	0 367 75	Tornillo M6-10 THF con golilla	
Etiquetas «Tensión peligrosa»			
1	0 372 99	Bolsa de etiquetas autoadhesivas. Conforme a NF X 08-003 «Símbolo 5036» 5 etiquetas triángulos de 56 mm. 5 etiquetas triángulos de 80 mm.	
Adaptadores			
Para fijación de los soportes en riel EN 60715 profundidad 15 mm. Ancho 10 mm. para tornillo Ø 4 mm.			
1	0 044 16		
1	0 374 39	Ancho 35 mm. 2 perforaciones entre eje 18 mm. para tornillo M4 y 6mm.	



Favor consultarnos.

Soportes y juegos de barras

características técnicas

■ Determinación de las distancias entre los soportes

EN 60947-1 / CEI 60664-1: Ui 1000 V - Uimp: 12 kV grado de polución: 3

«E» fijo: 125 mm (XL³)

Ref. 0 373 10

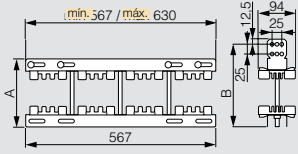

Ref. 0 373 25 (XL³ montante volante)

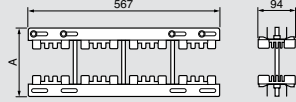

Barras espesor 5 a 10 mm						
Ref.	Cota	h75 (mm)	h80	h100	h120	h125
0 373 24	A	151	156	176	196	201
	B	187,5	192,5	215,5	232,5	237,5
0 373 25	A	151	156	176	196	201

Distancias máximas «D» (mm) con barras espesor 5 mm. «E» fijo: 125 mm

Soportes 0 373 24 y 0 373 25																				
Barras	1 barra por polo					2 barras por polo					3 barras por polo					4 barras por polo				
	50 x 5	63 x 5	75 x 5 80 x 5	100 x 5	125 x 5	50 x 5	63 x 5	75 x 5 80 x 5	100 x 5	125 x 5	50 x 5	63 x 5	75 x 5 80 x 5	100 x 5	125 x 5	50 x 5	63 x 5	75 x 5	100 x 5	125 x 5
Icc peak	10	1550	1700	1700	1700	1700	1700	1700	1700	1700	-	-	-	-	-	-	-	-	-	-
(Ipk en kA)	15	1 050	1 200	1 350	1 550	1 700	1 550	1 700	1 700	1 700	1 700	1 700	-	-	-	-	-	-	-	-
	20	800	900	1 000	1 150	1 350	1 200	1 350	1 500	1 700	1 700	1 550	1 700	1 700	1 700	1 700	1 700	1 700	1 700	1 700
	25	650	750	800	950	1 100	950	1 100	1 200	1 400	1 550	1 250	1 450	1 600	1 700	1 700	1 550	1 700	1 700	1 700
	30	550	600	700	800	900	800	900	1 000	1 150	1 300	1 050	1 200	1 350	1 550	1 700	1 300	1 500	1 700	1 700
	35	450	550	600	650	800	700	800	900	1 000	1 150	900	1 050	1 150	1 300	1 500	1 150	1 250	1 450	1 650
	40	400	450	550	600	700	600	700	800	900	1 000	800	900	1 050	1 150	1 300	1 000	1 100	1 300	1 450
	45	350	400	450	550	600	550	600	700	800	900	700	800	900	1 050	1 200	900	1 000	1 150	1 300
	50	350	350	450	500	550	500	550	650	700	800	650	750	850	950	1 050	800	900	1 050	1 150
	60	300	300	350	400	450	400	450	550	600	700	550	600	700	800	900	650	750	850	1 000
	70	250	250	300	350	400	350	400	450	500	650	450	550	600	700	750	600	650	750	850
	80	-	250	250	300	350	300	350	400	450	550	400	450	550	600	700	500	600	650	750
	90	-	-	250	250	300	300	350	400	500	500	350	400	500	550	600	450	500	600	650
	100	-	-	-	250	300	250	300	300	350	500	350	400	450	500	550	400	450	550	600
	110	-	-	-	250	250	250	250	300	350	450	300	350	400	450	500	350	450	500	600
	120	-	-	-	-	250	-	250	250	300	450	300	300	350	400	450	350	400	450	550
	130	-	-	-	-	250	-	-	250	300	400	250	300	350	350	450	300	350	400	550
	140	-	-	-	-	-	-	250	250	400	250	250	300	350	400	300	350	400	450	500
	150	-	-	-	-	-	-	-	250	350	250	250	300	350	350	300	300	350	400	450
	160	-	-	-	-	-	-	-	250	350	-	250	300	350	350	250	250	300	350	400
	170	-	-	-	-	-	-	-	-	350	-	250	250	300	350	250	300	300	350	300
	180	-	-	-	-	-	-	-	-	300	-	-	250	300	300	250	250	300	350	300
	190	-	-	-	-	-	-	-	-	-	-	-	250	250	300	250	250	300	300	250
	200	-	-	-	-	-	-	-	-	-	-	-	-	250	300	-	250	250	300	250
	210	-	-	-	-	-	-	-	-	-	-	-	-	-	250	250	-	250	250	200
	220	-	-	-	-	-	-	-	-	-	-	-	-	-	250	250	-	-	250	200

Distancias máximas «D» (mm) con barras espesor 10 mm - «E» fijo: 125 mm

Soportes 0 373 24 y 0 373 25									
Barras	1 barra por polo			2 barras por polo			3 barras por polo		
	80 x 10	100 x 10	120 x 10	80 x 10	100 x 10	120 x 10	80 x 10	100 x 10	120 x 10
Icc peak	20	1700	1700	1700	1700	1700	1700	1700	1700
(Ipk en kA)	25	1600	1700	1700	1700	1700	1700	1700	1700
	30	1350	1550	1700	1700	1700	1700	1700	1700
	35	1150	1300	1450	1700	1700	1700	1700	1700
	40	1050	1150	1300	1500	1700	1700	1700	1700
	45	900	1050	1150	1350	1550	1700	1700	1700
	50	850	950	1050	1200	1400	1550	1600	1700
	60	700	800	850	1000	1150	1300	1350	1550
	70	600	700	750	900	1000	1100	1150	1300
	80	550	600	650	750	900	1000	1000	1150
	90	500	550	600	700	800	900	900	1050
	100	450	500	550	600	700	800	850	950
	110	400	450	500	550	650	750	750	800
	120	350	400	450	550	600	650	700	750
	130	350	350	400	500	550	600	650	700
	140	300	350	400	450	500	600	650	650
	150	300	350	350	450	500	550	550	600
	160	250	300	350	400	450	500	550	600
	170	250	300	300	350	450	500	500	500
	180	250	300	300	350	400	450	500	450
	190	250	250	300	350	400	450	450	400
	200	200	250	300	300	350	400	450	400
	210	200	250	250	300	350	350	400	350
	220	-	250	250	300	350	300	300	300
	230	-	200	250	300	300	300	300	300
	240	-	-	200	250	300	250	250	250
	250	-	-	200	250	300	250	250	250

Soportes volantes :

- Juegos de barras horizontales⁽¹⁾
Se montan obligatoriamente en complemento :
- de 2 soportes fijos en armarios ancho 725 y 975
- de un soporte fijo en bandeja con cables ancho 475
- Juegos de barras verticales
Se montan en complemento de 3 soportes fijos si es necesario.

(1) En caso de montaje plano, utilizar únicamente soportes fijos.

Soportes y juegos de barras

características técnicas

■ Determinación de las distancias entre los soportes

«E» fijo: 75 mm

EN 60947-1 / CEI 60664-1:
 Ui 1000 V - Uimp: 12 kV grado de polución: 3

Ref. 0 373 20 (XL³)



Ref. 0 373 21

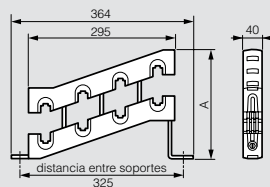

Cota (mm)	Barra C	50x5	63x5	75x5	80x5
A	207	217	230	242	247

Barras	Soportes 0 373 20 y 0 374 14				Soportes 0 373 15						
	1 barra plana por polo				1 barra en C por polo			1 barra plana por polo			
	0 374 18 (25 x 5)	0 374 19 (32 x 5)	0 374 40 (50 x 5)	0 374 41 (63 x 5)	0 374 60 155mm ²	0 374 61 265mm ²	0 374 62 440mm ²	0 374 40 (50 x 5)	0 374 41 (63 x 5)	0 374 59 (75 x 5)	0 374 43 (80 x 5)
lcc peak											
(l_{pk} en kA)											
10	800	900			1600	1600	1000	1000	1200	1200	1200
15	600	600	700	800	1000	1300	800	800	900	1000	1000
20	450	500	600	700	800	1000	650	650	700	750	750
25	350	400	500	550	650	800	500	500	600	600	600
30	300	350	400	450	550	700	400	400	500	550	550
35	250	300	350	400	450	600	350	350	450	450	450
40	200	250	275	300	400	550	300	300	350	400	400
45	200	200	225	250	350	500	300	300	300	350	350
50	150	150	200	200	300	450	250	250	250	300	300
60	125	125	150	150	300	400	200	200	250	250	250
70	100	100	150	150	250	350	150	150	200	200	200
80			100	100	200	300	100	100	150	200	200
90					200	250	100	100	150	200	200
100					150	250	100	100	150	150	150
110					150	200	100	100	100	150	150
120					150	200	100	100	100	100	100

Ref. 0 373 22 (XL³ soporte fijo)

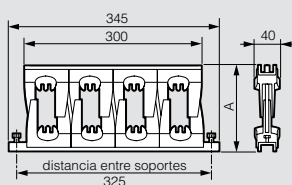

Ref. 0 373 23 (XL³ soporte volante)

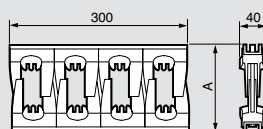

Cotas

Ref. 0 373 98

Cotas para barra 12 x 2 mm

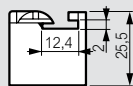

Cotas para barra 12 x 4 mm

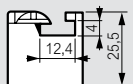

Vista desde arriba

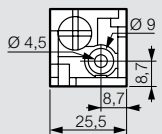

Ref. 0 374 37

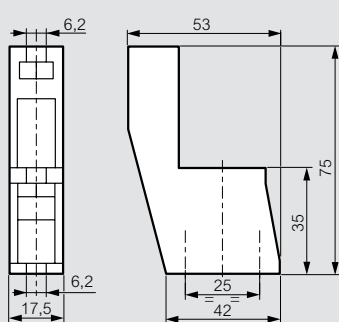

Ref. 0 373 96

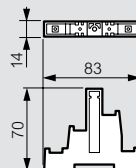

Ref. 0 374 32

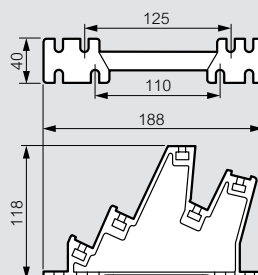

Ref. 0 374 36

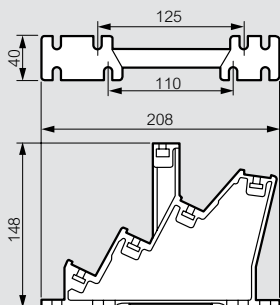

Ref. 0 373 15

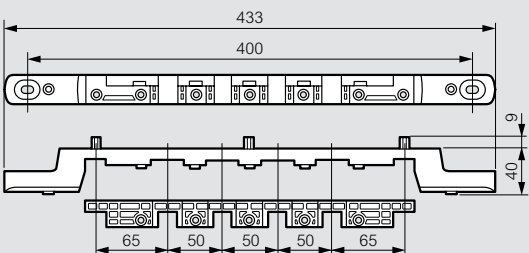

Ref. 0 373 10

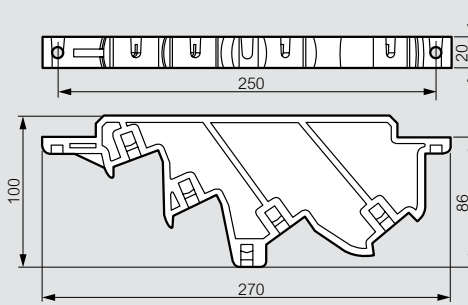

Ref. 0 373 20 (XL³)

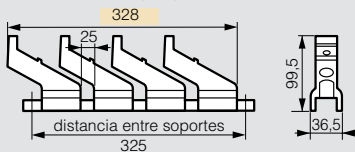

Ref. 0 373 21

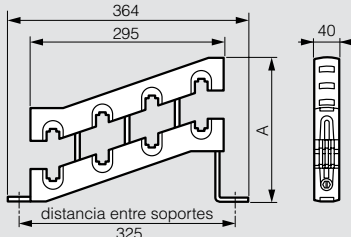

		Barras de cobre				
Cota (mm)	Barra C	50 x 5	63 x 5	75 x 5	80 x 5	
A		207	217	230	242	247

Ref. 0 373 22 (soporte fijo XL³)

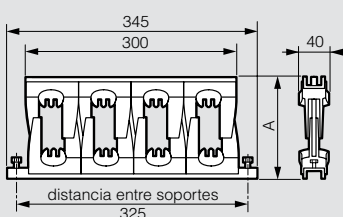

Ref. 0 373 23 (soporte móvil XL³)

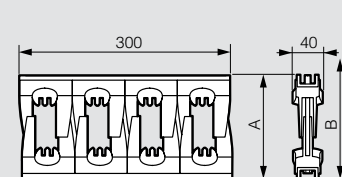

		Barras de cobre				
Cota (mm)		50 x 5	63 x 5	75 x 5	80 x 5	100-x-5
A		112	125	137	142	162
B		126	126	171	171	171

Ref. 0 373 73/74

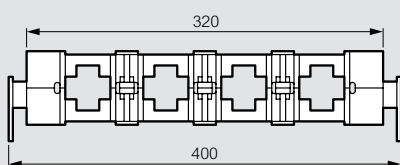

Ref. 0 373 75/76

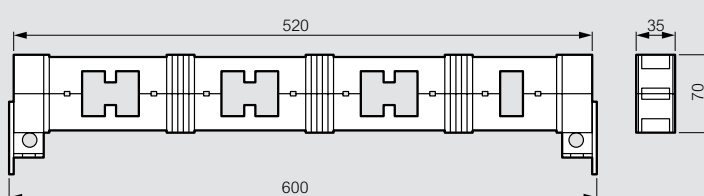

Ref. 0 373 24 (soporte fijo XL³)

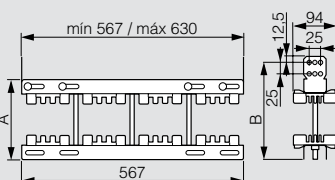

Ref. 0 373 25 (soporte móvil XL³)

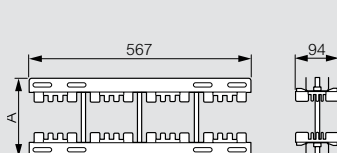

		Espesores de barra 5 ó 10 mm				
Ref.	Cota (mm)	h75	h80	h100	h120	h125
0 374 54	A	145	150	170	190	195
0 373 24	A	151	156	176	196	201
	B	187,5	192,5	215,5	232,5	237,5
0 373 25	A	151	156	176	196	201



Servicios para armado de **tableros**



- > Cotizaciones de tableros, armarios y productos especiales
- > Asistencia en terreno
- > Estudio de proyectos (disposición de equipos en tableros y armarios)
- > Consultas técnicas
- > Cableado tradicional con solución optimizada para mantención

COMUNÍQUESE CON NOSOTROS

Asistencia Técnica

0 800 17710

lunes a viernes de 8:00h a 17h

www.legrand.com.pe

Repartición optimizada VX³/HX³ en armario XL³ 4000

■ Posibilidades de montaje

Juego de barras VX³ 800 A en fondo de armario

XL³ 4000 prof. 475 mm



Alimentación por aparato de cabecera hasta 800 A.

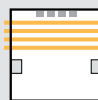
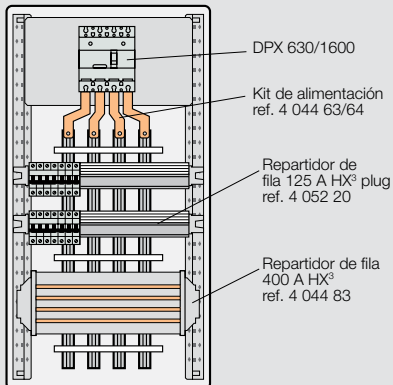

Alimentación por juego de barras de cobre horizontal 1 o 2 barras por polo hasta 1600 A (entre ejes 75 mm).

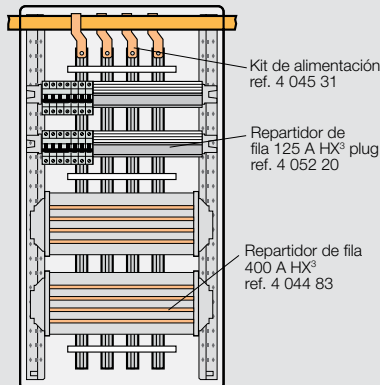

XL³ 4000 prof. 725 mm



Alimentación por juego de barras de alum. horizontal hasta 1600 A (entre ejes 75 mm).

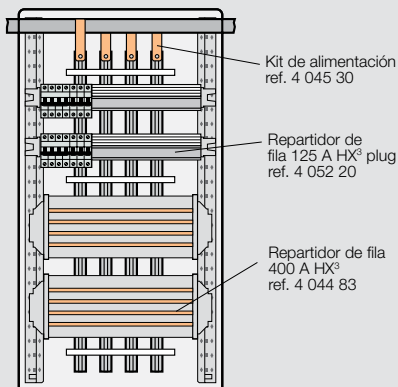

Juego de barras alineadas VX³ 630 a 1600 A, entre ejes 75 mm, montaje lateral en armario tras montante funcional

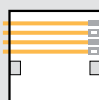

XL³ 4000 prof. 725 o 975 mm

Alimentación por juego de barras de cobre horizontal, 1 o 2 barras por polo hasta 1600 A (entre ejes 75 mm).

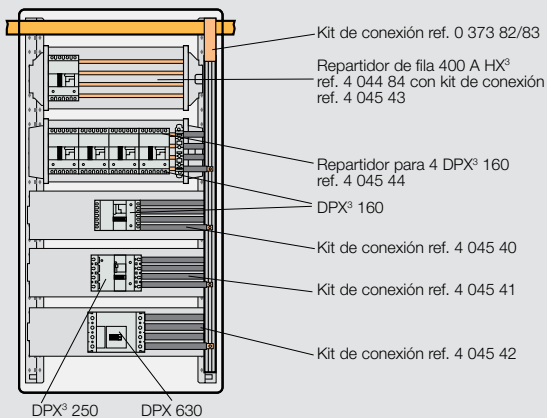

XL³ 4000 prof. 725 o 975 mm

Alimentación por juego de barras de cobre horizontal, 1 a 3 barras por polo hasta 4000 A (entre ejes 125 mm).

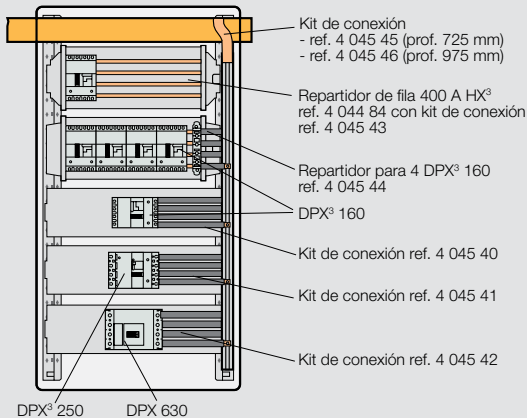

Repartición optimizada VX³/HX³ en armario XL³ 4000

Juego de barras alineadas VX³ 630 a 1600 A, entre ejes 75 mm, montaje lateral en celda lateral interna

XL³ 4000 prof. 475 mm
con chasis parcial.

Alimentación por juego de barras de cobre horizontal, 1 o 2 barras por polo hasta 1600 A (entre ejes 75 mm).

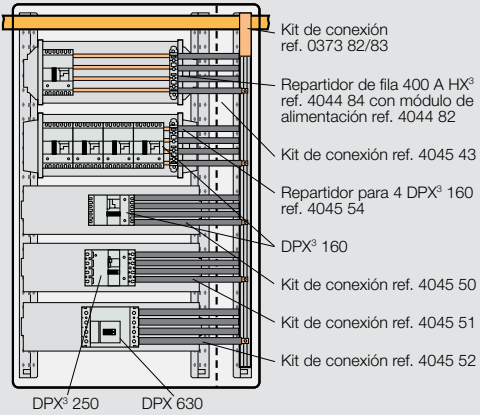

XL³ 4000 prof. 725 o 975 mm

Alimentación por juego de barras de cobre horizontal, 1 o 2 barras por polo hasta 1600 A (entre ejes 75 mm).

Alimentación por juego de barras de cobre horizontal, 1 a 3 barras por polo hasta 4000 A (entre ejes 125 mm). Chasis parcial en prof. 725.

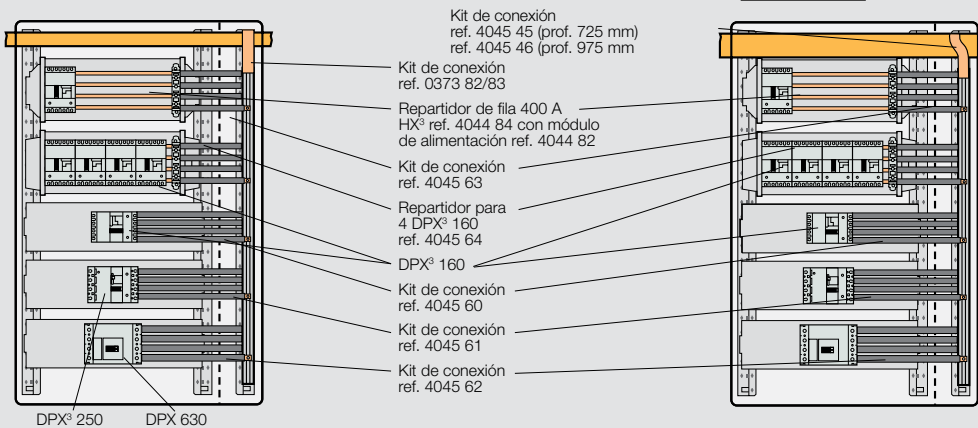

Ahorrar tiempo en todos los tableros

HX³ y VX³, la distribución optimizada en los tableros y armarios XL³

La repartición optimizada propone un sistema completo y coherente para distribuir la corriente eléctrica en el tablero:

- juegos de barras optimizados
- uniones prefabricadas
- repartidores adaptados a los aparatos
- repartición por peines para los aparatos modulares.

Todos estos componentes probados con los productos Legrand permiten realizar tableros seguros, conformes a la norma IEC 61439, disminuyendo el tiempo de instalación y optimizando el tamaño de las envolventes.



HX³ REPARTICIÓN HORIZONTAL OPTIMIZADA DESDE 63 HASTA 400 A

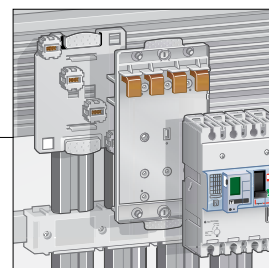

Repartidores HX³ 250/400 A
Seguridad durante el montaje: evita el acceso a las partes bajo tensión durante el montaje de los aparatos

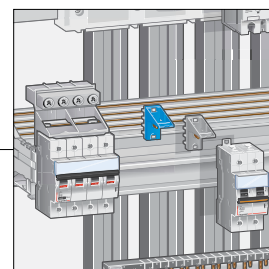

Repartidor HX³ 125 A
Repartición de los DX³ hasta 125 A

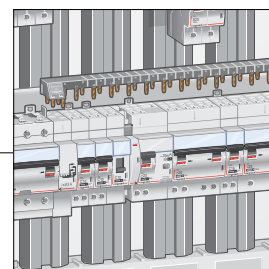

Repartición en fila 63 A
con peine tetrapolar

VX³ REPARTICIÓN VERTICAL OPTIMIZADA DESDE 250 A 4.000 A

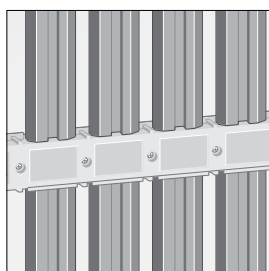

Barras de aluminio
Montaje en XL³, 800 y 4000, y también en gabinetes de cables.
Kit de protección de las barras IP xxB uniones con tuerca plana y bornes de derivación.

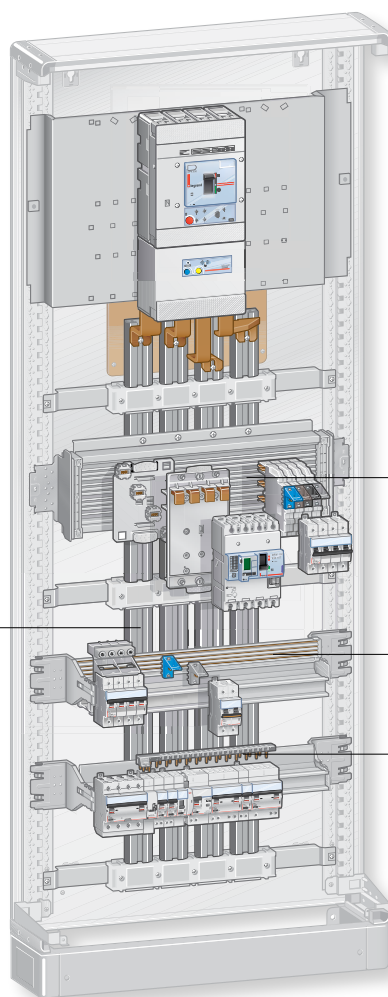

Armarios XL³ 800
Volumen del cableado optimizado

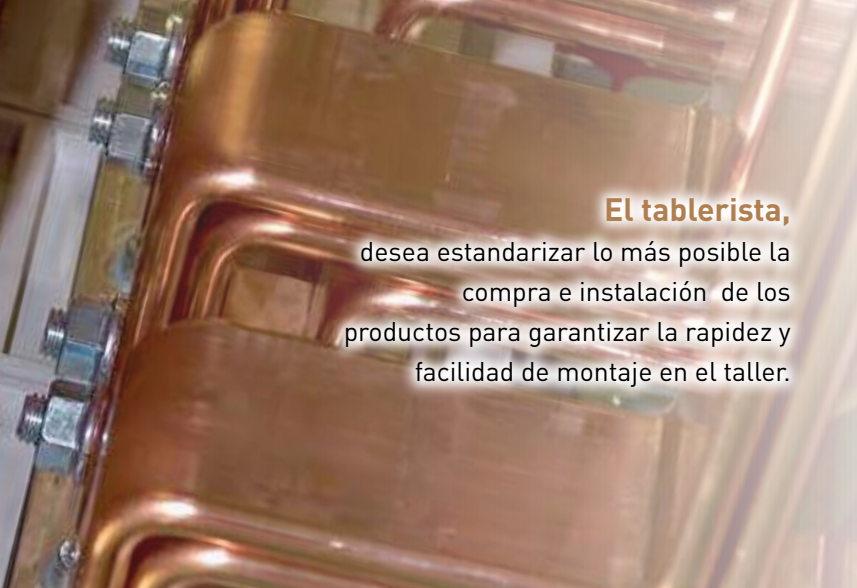

El tablerista,
 desea estandarizar lo más posible la
 compra e instalación de los
 productos para garantizar la rapidez y
 facilidad de montaje en el taller.

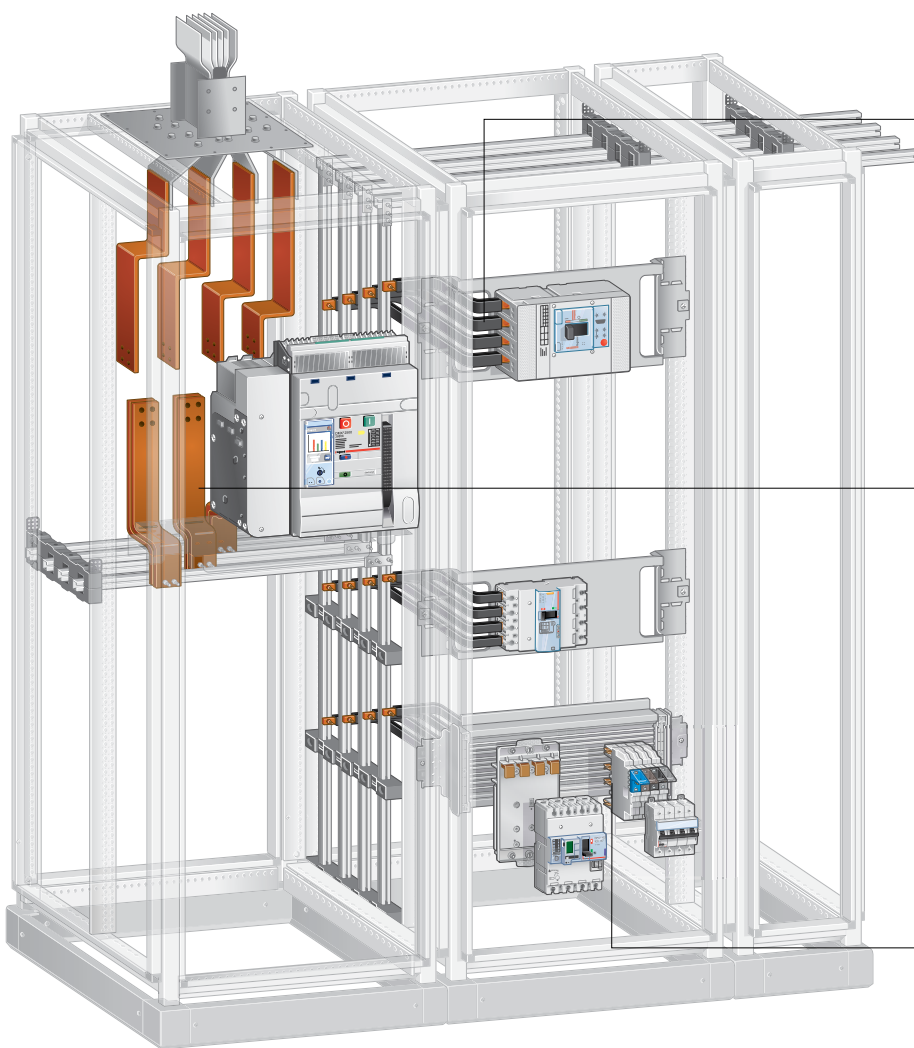

Armario XL³ 4000
 Barras horizontales y verticales de aluminio

**VX³ REPARTICIÓN
 VERTICAL OPTIMIZADA
 DESDE 800 A 3.200 A**

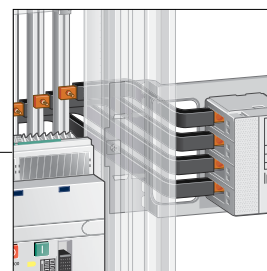

Kits de conexión DPX³ y repartidores listos para su utilización

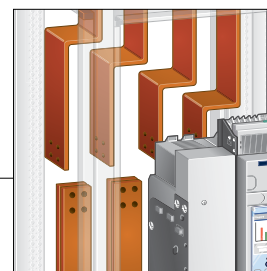

Kit de conexión DMX³. Conexión a ducto de barra SCP Zucchini - barras de transferencia

**HX³ REPARTICIÓN
 HORIZONTAL OPTIMIZADA
 HASTA 400 A**

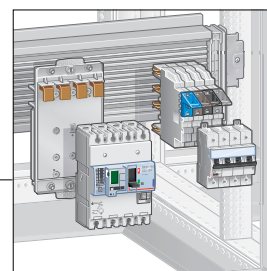

Combinación de DPX³ - DX³ en una misma fila
 Ampliación y mantenimiento bajo tensión